

• Sturm!

нас рекомендуют друзья



 **СОЮЗ**[®]
ИННОВАЦИИ РОССИИ

 **БОЕКОМПЛЕКТ**
ТВЕРДЫЙ ХАРАКТЕР

 **Энергомаш**[®]
ГАРАНТ

 **Энергомаш**[®]

hanskonner

professionelle qualität

Содержание

| | | | |
|--|-----------|--|------------|
| 1BATTERYSYSTEM | 5 | ПЕРФОРАТОРЫ АККУМУЛЯТОРНЫЕ | 57 |
| UNIBATTERY | 14 | БЕТОНОЛОМЫ | 58 |
| ЭЛЕКТРОИНСТРУМЕНТ | 19 | ЗУБИЛА (ДОЛОТА) SDS+/ SDS MAX | 59 |
| АККУМУЛЯТОРНЫЕ ШУРУПОВЕРТЫ | 19 | КОРОНКИ ПО БЕТОНУ SDS+ | 60 |
| АККУМУЛЯТОРНЫЕ ГАЙКОВЕРТЫ И ВИНТОВЕРТЫ | 26 | БУРЫ SDS+ | 61 |
| АККУМУЛЯТОРНЫЕ ОТВЕРТКИ | 28 | МАШИНЫ ШЛИФОВАЛЬНЫЕ УГЛОВЫЕ | 65 |
| СЕТЕВЫЕ ГАЙКОВЁРТЫ | 28 | МАШИНЫ УГЛОШЛИФОВАЛЬНЫЕ АККУМУЛЯТОРНЫЕ | 72 |
| АККУМУЛЯТОРНЫЕ СТЕПЛЕРЫ | 28 | СТАНКИ ДЛЯ КРЕПЛЕНИЯ УШМ | 73 |
| АККУМУЛЯТОРНЫЕ КУСТОРЕЗЫ | 28 | НАСАДКА ЦЕПНАЯ ПИЛА | 73 |
| СЕТЕВЫЕ ДРЕЛИ-ШУРУПОВЁРТЫ | 31 | ШТРОБОРЕЗЫ | 73 |
| СЕТЕВЫЕ УДАРНЫЕ ДРЕЛИ | 33 | ОСНАСТКА ДЛЯ ШЛИФОВАНИЯ И ПОЛИРОВАНИЯ | 74 |
| СЕТЕВЫЕ БЕЗУДАРНЫЕ ДРЕЛИ | 34 | КОРЩЕТКИ ДЛЯ УШМ | 74 |
| ДРЕЛИ МИКСЕРЫ И НИЗКОБОРОТИСТЫЕ ДРЕЛИ | 34 | ШЛИФОВАЛЬНЫЕ КРУГИ | 75 |
| МИКСЕРЫ | 35 | ОТРЕЗНЫЕ ДИСКИ ПО МЕТАЛЛУ | 76 |
| НАСАДКИ ДЛЯ МИКСЕРОВ | 35 | ЧАШКИ АЛМАЗНЫЕ | 76 |
| АКСЕССУАРЫ ДЛЯ ЭЛЕКТРОИНСТРУМЕНТА | 36 | АЛМАЗНЫЕ ДИСКИ | 77 |
| БИТЫ | 36 | ГРАВЕРЫ | 79 |
| БИТЫ ДЛЯ КРОВЕЛЬНЫХ САМОРЕЗОВ | 36 | АКСЕССУАРЫ ДЛЯ ГРАВЕРОВ | 79 |
| НАБОРЫ БИТ И СВЕРЛ | 37 | ПОЛИРОВАЛЬНЫЕ МАШИНЫ | 81 |
| КОРЩЕТКИ ДЛЯ ДРЕЛИ | 37 | ЭКСЦЕНТРИКОВЫЕ ШЛИФОВАЛЬНЫЕ МАШИНЫ | 83 |
| БИТЫ И АДАПТЕРЫ | 37 | АКСЕССУАРЫ ДЛЯ ПОЛИРОВАЛЬНОЙ МАШИНЫ HAG918СРЕ | 83 |
| СВЕРЛА ПО БЕТОНУ | 38 | ВИБРАЦИОННЫЕ ШЛИФОВАЛЬНЫЕ МАШИНЫ | 86 |
| СВЕРЛА ПО СТЕКЛУ И КАФЕЛЮ | 38 | ЩЕТОЧНАЯ ШЛИФОВАЛЬНАЯ МАШИНА | 86 |
| НАБОРЫ ФРЕЗ | 38 | ДЛЯ ШЛИФОВАНИЯ СТЕН И ПОТОЛКА | 88 |
| ФРЕЗЫ ТВЕРДОСПЛАВНЫЕ ПО ДЕРЕВУ | 39 | ЩЕТКИ ДЛЯ ЩЕТОЧНЫХ ШЛИФМАШИН | 88 |
| СВЕРЛА ПО ДЕРЕВУ | 42 | ЛЕНТОЧНЫЕ ШЛИФОВАЛЬНЫЕ МАШИНЫ | 89 |
| УДЛИНИТЕЛИ ДЛЯ ПЕРОВЫХ СВЕРЛ | 42 | ШЛИФЛЕНТЫ | 89 |
| КОРОНКИ ПО ДЕРЕВУ | 43 | АКСЕССУАРЫ ДЛЯ ШЛИФОВАЛЬНЫХ МАШИН | 89 |
| СВЕРЛА СТУПЕНЧАТЫЕ | 44 | УДЛИНИТЕЛИ ЭЛЕКТРИЧЕСКИЕ СИЛОВЫЕ | 90 |
| НАБОРЫ СВЕРЛ | 44 | ДЕРЕВООБРАБАТЫВАЮЩИЙ ИНСТРУМЕНТ | 91 |
| БИМЕТАЛЛИЧЕСКИЕ КОРОНКИ | 45 | РУБАНКИ | 91 |
| КОРОНКИ АЛМАЗНЫЕ ПО СТЕКЛУ И КЕРАМИЧЕСКОЙ ПЛИТКЕ | 45 | НОЖИ ДЛЯ РУБАНКА | 92 |
| ХВОСТОВИКИ ДЛЯ БИМЕТАЛ. КОРОНОК | 45 | АККУМУЛЯТОРНЫЕ СТЕПЛЕРЫ | 92 |
| КОРОНКИ АЛМАЗНЫЕ ПО КЕРАМОГРАНИТУ | 45 | МНОГОФУНКЦИОНАЛЬНЫЕ УСТРОЙСТВА | 93 |
| СВЕРЛА ПО МЕТАЛЛУ | 46 | ШЛИФОВАЛЬНАЯ ОСНАСТКА ДЛЯ МФУ | 93 |
| СВЕРЛА ОПАЛУБОЧНЫЕ МОНТАЖНЫЕ | 47 | ПИЛЫ ДЛЯ МФУ | 94 |
| ТИСКИ | 47 | НАБОР НАСАДОК ДЛЯ МФУ | 94 |
| СТОЙКИ ДЛЯ ДРЕЛИ | 47 | ПИЛЫ ЦИРКУЛЯРНЫЕ | 97 |
| ПЕРФОРАТОРЫ | 49 | ПИЛА ЦИРКУЛЯРНАЯ ПОГРУЖНАЯ | 99 |
| ПЕРФОРАТОРЫ SDS-MAX | 49 | НАПРАВЛЯЮЩАЯ ДЛЯ ПОГРУЖНОЙ ПИЛЫ | 99 |
| ПЕРФОРАТОРЫ SDS-PLUS | 51 | ПИЛЬНЫЕ ДИСКИ ДЛЯ ЦИРКУЛЯРНЫХ И ТОРЦОВОЧНЫХ ПИЛ, СТАНКОВ | 100 |
| | | АКСЕССУАРЫ ДЛЯ ДЕРЕВООБРАБАТЫВАЮЩЕГО ИНСТРУМЕНТА | 100 |

| | | | |
|--|------------|--|------------|
| Пильные диски мультirez | 102 | СТАНКИ | 142 |
| ПИЛЫ САБЕЛЬНЫЕ | 102 | ТОРЦОВОЧНЫЕ ПИЛЫ | 142 |
| Полотна для сабельных пил | 102 | ОТРЕЗНЫЕ ПИЛЫ | 142 |
| ФРЕЗЕРЫ | 104 | ЛЕНТОЧНАЯ ПИЛА | 142 |
| ЭЛЕКТРОЛОБЗИКИ | 107 | Полотна для ленточной пилы bsm3314p | 142 |
| Пилки для лобзиков | 109 | ПЛИТКОРЕЗНЫЕ СТАНКИ | 144 |
| КРАСКОРАСПЫЛИТЕЛИ ЭЛЕКТРИЧЕСКИЕ | 113 | СТАНКИ ДЕРЕВООБРАБАТЫВАЮЩИЕ | 145 |
| МОЙКИ И ОПРЫСКИВАТЕЛИ | 116 | АКСЕССУАРЫ ДЛЯ ДЕРЕВООБРАБОТКИ | 145 |
| МОЙКИ | 116 | ПОРТАТИВНЫЕ РАСПИЛОВОЧНЫЕ СТАНКИ | 145 |
| АКСЕССУАРЫ ДЛЯ МОЕК | 117 | СВЕРЛИЛЬНЫЕ СТАНКИ | 146 |
| ОПРЫСКИВАТЕЛИ | 118 | СТАНОЧНЫЕ СВЕТИЛЬНИКИ | 146 |
| НАСОСЫ | 120 | ПОРТАТИВНЫЕ РЕЙСМУСЫ | 146 |
| НАСОСЫ ВИБРАЦИОННЫЕ | 120 | АКСЕССУАРЫ ДЛЯ СВЕРЛИЛЬНЫХ СТАНКОВ | 146 |
| ДРЕНАЖНЫЕ НАСОСЫ ВЫСОКОЙ ПРОИЗВОДИТЕЛЬНОСТИ | 122 | ТОЧИЛЬНО-ШЛИФОВАЛЬНЫЕ СТАНКИ | 148 |
| ДРЕНАЖНЫЕ НАСОСЫ В КОРПУСЕ ИЗ НЕРЖАВЕЮЩЕЙ СТАЛИ | 122 | АКСЕССУАРЫ ДЛЯ ТОЧИЛЬНЫХ СТАНКОВ | 149 |
| ДРЕНАЖНЫЕ НАСОСЫ 3 В 1 | 122 | СПЕЦИАЛИЗИРОВАННЫЕ ЗАТОЧНЫЕ СТАНКИ | 150 |
| ДРЕНАЖНЫЕ НАСОСЫ 2 В 1 | 123 | СИЛОВАЯ ТЕХНИКА | 151 |
| ДРЕНАЖНЫЕ НАСОСЫ В ПЛАСТИКОВОМ КОРПУСЕ | 123 | СВАРОЧНЫЕ АППАРАТЫ | 153 |
| ДРЕНАЖНЫЕ НАСОСЫ СО ВСТРОЕННЫМ ПОПЛАВКОМ | 124 | МАГНИТЫ ДЛЯ СВАРКИ | 156 |
| НАСОСЫ ПОГРУЖНЫЕ СКВАЖИННЫЕ ЦЕНТРОБЕЖНЫЕ | 125 | АКСЕССУАРЫ ДЛЯ СВАРКИ | 157 |
| НАСОСЫ ПОГРУЖНЫЕ СКВАЖИННЫЕ ВИНТОВЫЕ | 126 | СВАРОЧНЫЕ МАСКИ | 160 |
| НАСОСЫ ПОГРУЖНЫЕ ФЕКАЛЬНЫЕ | 126 | АКСЕССУАРЫ ДЛЯ МАСОК СВАРЩИКА | 162 |
| НАСОСНЫЕ СТАНЦИИ | 127 | БЕНЗОГЕНЕРАТОРЫ | 164 |
| НАСОСЫ ДЛЯ ФОНТАНА | 129 | ВОЗДУШНЫЕ КОМПЕССОРЫ МАСЛЯНЫЕ | 166 |
| НАСОСЫ ПОВЫСИТЕЛЬНЫЕ ЦИРКУЛЯЦИОННЫЕ | 130 | ВОЗДУШНЫЕ КОМПРЕССОРЫ БЕЗМАСЛЯНЫЕ | 168 |
| НАСОСЫ ПОВЕРХНОСТНЫЕ | 130 | КОМПРЕССОР АККУМУЛЯТОРНЫЙ | 169 |
| АВТОМАТИЧЕСКИЕ КОНТРОЛЛЕРЫ ДАВЛЕНИЯ | 131 | ПНЕВМАТИЧЕСКОЕ ОБОРУДОВАНИЕ | 169 |
| АКСЕССУАРЫ ДЛЯ НАСОСОВ | 131 | РАСХОДНЫЕ МАТЕРИАЛЫ ДЛЯ СТЕПЛЕРА | 169 |
| ИНСТРУМЕНТ РАЗЛИЧНОГО НАЗНАЧЕНИЯ | 134 | АКСЕССУАРЫ ДЛЯ КОМПРЕССОРОВ | 170 |
| ФЕНЫ ТЕХНИЧЕСКИЕ | 134 | НАБОР ПНЕВМОИНСТРУМЕНТА | 170 |
| ПАЯЛЬНИКИ | 135 | ПИСТОЛЕТЫ | 170 |
| ЗАРЯДНЫЕ И ПУСКО-ЗАРЯДНЫЕ УСТРОЙСТВА | 135 | АКСЕССУАРЫ ДЛЯ КОМПРЕССОРОВ | 171 |
| АППАРАТЫ ДЛЯ СВАРКИ ПЛАСТИКОВЫХ ТРУБ | 137 | ШЛАНГ УДЛИНИТЕЛЬ ДЛЯ КОМПРЕССОРА | 171 |
| АКСЕССУАРЫ ДЛЯ СВАРКИ ПЛАСТИК. ТРУБ | 137 | ФИЛЬТР | 171 |
| ПИСТОЛЕТЫ ТЕРМОКЛЕЕВЫЕ | 138 | ПНЕВМОФИТИНГ | 171 |
| КЛЕЕВЫЕ СТЕРЖНИ | 138 | МИНИ-МАСЛЕНКА | 171 |
| МУЛЬТИМЕТРЫ | 138 | КРАСКОПУЛЬТ ДЛЯ КОМПРЕССОРА | 172 |
| ПЫЛЕСОСЫ МОЮЩИЕ | 140 | КОМПРЕССОР АВТОМОБИЛЬНЫЙ | 172 |
| | | ГАЗОВЫЕ ТЕПЛОВЫЕ ПУШКИ | 173 |
| | | ГАЛОГЕНОВЫЕ ИНФРАКРАСНЫЕ ОБОГРЕВАТЕЛИ | 174 |
| | | КВАРЦЕВЫЕ ИНФРАКРАСНЫЕ ОБОГРЕВАТЕЛИ | 174 |

| | | | |
|-------------------------------------|------------|--|------------|
| ИНФРАКРАСНЫЕ ОБОГРЕВАТЕЛИ | 174 | БЕНЗОМОТОРНАЯ ТЕХНИКА | 212 |
| ТЕПЛОВЫЕ ПУШКИ ЭЛЕКТРИЧЕСКИЕ | 175 | МОТОБЛОКИ | 212 |
| ТЕПЛОВЫЕ ПУШКИ ДИЗЕЛЬНЫЕ | 177 | НАВЕСНОЕ ОБОРУДОВАНИЕ ДЛЯ МОТОБЛОКОВ | 214 |
| ТЕПЛОВЕНТИЛЯТОРЫ | 178 | КУЛЬТИВАТОРЫ БЕНЗИНОВЫЕ | 218 |
| МАСЛЯНЫЕ РАДИАТОРЫ | 179 | КУЛЬТИВАТОРЫ ЭЛЕКТРИЧЕСКИЕ | 219 |
| КОНВЕКЦИОННЫЕ ОБОГРЕВАТЕЛИ | 179 | МОТОПОМПЫ | 219 |
| ВЕНТИЛЯТОРЫ ЭЛЕКТРИЧЕСКИЕ | 181 | ВОЗДУХОДУВКИ БЕНЗИНОВЫЕ | 220 |
| ВОДОНАГРЕВАТЕЛИ | 182 | МОТОБУРЫ | 220 |
| | | АКСЕССУАРЫ ДЛЯ МОТОБУРОВ | 221 |
| СНЕГОУБОРОЧНАЯ ТЕХНИКА | 183 | ДВИГАТЕЛИ ДЛЯ БЕНЗИНОВОЙ ТЕХНИКИ | 222 |
| САДОВО-ПАРКОВАЯ ТЕХНИКА | 186 | СТРОИТЕЛЬНАЯ ТЕХНИКА | 224 |
| ТРИММЕРЫ БЕНЗИНОВЫЕ | 186 | ВИБРОПЛИТЫ | 224 |
| АККУМУЛЯТОРНЫЕ КУСТОРЕЗЫ | 191 | БЕТОНОСМЕСИТЕЛИ | 225 |
| ВОЗДУХОДУВКА АККУМУЛЯТОРНАЯ | 191 | ПОРТАТИВНЫЕ ВИБРАТОРЫ ДЛЯ БЕТОНА | 225 |
| ПЫЛЕСОС САДОВЫЙ | 191 | ПЫЛЕСОСЫ СТРОИТЕЛЬНЫЕ | 227 |
| АККУМУЛЯТОРНЫЕ СЕКАТОРЫ | 191 | АККУМУЛЯТОРНЫЕ ПЫЛЕСОСЫ | 228 |
| ТРИММЕРЫ ЭЛЕКТРИЧЕСКИЕ | 192 | АКСЕССУАРЫ ДЛЯ СТРОИТЕЛЬНЫХ ПЫЛЕСОСОВ | 229 |
| АКСЕССУАРЫ ДЛЯ ТРИММЕРОВ | 193 | СЛЕСАРНЫЙ ИНСТРУМЕНТ | 232 |
| КАТУШКА ТРИММЕРНАЯ С ЛЕСКОЙ В СБОРЕ | 193 | МОЛОТКИ | 232 |
| ПЕРЕХОДНИК ДЛЯ ТРИММЕРНОЙ КАТУШКИ | 194 | КУВАЛДЫ | 234 |
| НАСАДКА КУЛЬТИВАТОР ДЛЯ ТРИММЕРА | 194 | КИЯНКИ | 234 |
| НОЖИ И ФРЕЗЫ ДЛЯ ТРИММЕРОВ | 194 | КЛЮЧИ ШЕСТИГРАННЫЕ | 235 |
| ЛЕСКА ДЛЯ ТРИММЕРА | 195 | ОТВЕРТКИ | 238 |
| ГАЗОНОКОСИЛКИ БЕНЗИНОВЫЕ | 198 | НАБОРЫ ИНСТРУМЕНТОВ | 248 |
| ГАЗОНОКОСТИЛКИ ЭЛЕКТРИЧЕСКИЕ | 199 | КЛЮЧИ | 254 |
| СКАРИФИКАТОРЫ БЕНЗИНОВЫЕ | 200 | КЛЮЧИ ТРУБНЫЕ РЫЧАЖНЫЕ | 259 |
| СКАРИФИКАТОРЫ ЭЛЕКТРИЧЕСКИЕ | 200 | ШАРНИРНО-ГУБЦЕВЫЙ ИНСТРУМЕНТ | 260 |
| АКСЕССУАРЫ ДЛЯ ГАЗОНОКОСИЛОК | 200 | ИНСТРУМЕНТЫ ДЛЯ ЗАЧИСТКИ И ОБЖИМА ПРОВОДОВ | 265 |
| ПИЛЫ БЕНЗИНОМОТОРНЫЕ ЦЕПНЫЕ | 202 | НАПИЛЬНИКИ | 267 |
| ПИЛЫ ЭЛЕКТРИЧЕСКИЕ ЦЕПНЫЕ | 206 | КЕРНЕРЫ, КЕРНЫ И ЗУБИЛА | 267 |
| ПИЛЫ АККУМУЛЯТОРНЫЕ ЦЕПНЫЕ | 207 | НАДФИЛИ | 267 |
| ЦЕПИ ПИЛЬНЫЕ | 207 | ТИСКИ | 268 |
| ПИЛЬНЫЕ ШИНЫ | 208 | ЛЕБЕДКИ | 268 |
| НАПИЛЬНИКИ ДЛЯ ЗАТОЧКИ ПИЛЬНОЙ ЦЕПИ | 209 | КЛЕЩИ ЗАЖИМНЫЕ | 268 |
| СВЕЧИ ЗАЖИГАНИЯ | 209 | ДОМКРАТЫ | 268 |
| МАСЛА | 210 | СТОЛЯРНЫЙ ИНСТРУМЕНТ | 271 |
| ЗЕРНОДРОБИЛКИ | 211 | НОЖОВКИ ПО ДЕРЕВУ | 271 |
| АКСЕССУАРЫ ДЛЯ ЗЕРНОДРОБИЛОК | 211 | стусло | 272 |
| ДРОВОКОЛЫ | 211 | ТОПОРЫ | 274 |

| | |
|-------------------------|-----|
| ГВОЗДОДЕРЫ | 277 |
| СТАМЕСКИ | 278 |
| СТРУБЦИНЫ | 279 |
| РАСПОРЫ ТЕЛЕСКОПИЧЕСКИЕ | 280 |
| ВЕРСТАК | 280 |

ОТДЕЛОЧНЫЙ ИНСТРУМЕНТ 281

| | |
|----------------------------|-----|
| КИСТИ | 281 |
| ВАЛИКИ | 282 |
| ручки для валиков | 282 |
| ШПАТЕЛИ | 283 |
| КРЕСТИКИ ДЛЯ КЛАДКИ ПЛИТКИ | 284 |
| СТЕКЛОРЕЗЫ | 284 |
| КАРАНДАШИ РАЗМЕТОЧНЫЕ | 284 |
| СТЕКЛОДОМКРАТЫ | 285 |
| ШЛИФОВАЛЬНЫЙ ИНСТРУМЕНТ | 285 |
| ПИСТОЛЕТЫ ДЛЯ ПЕНЫ | 286 |
| ПИСТОЛЕТЫ ДЛЯ ГЕРМЕТИКА | 286 |
| ЩЕТКИ РУЧНЫЕ | 287 |

КРЕПЕЖНЫЙ ИНСТРУМЕНТ 290

| | |
|---------------------------------|-----|
| СТЕПЛЕРЫ | 290 |
| ЗАКЛЕПОЧНИКИ | 291 |
| ЗАКЛЁПКИ | 291 |
| СКОБЫ ДЛЯ СТЕПЛЕРА | 292 |
| ХОМУТЫ | 292 |
| АКСЕССУАРЫ ДЛЯ ПНЕВМО СТЕПЛЕРОВ | 292 |

РЕЖУЩИЙ ИНСТРУМЕНТ 293

| | |
|--------------------------------|-----|
| НОЖОВКИ ПО МЕТАЛЛУ | 293 |
| ПОЛОТНА ДЛЯ НОЖОВОК ПО МЕТАЛЛУ | 294 |
| НОЖОВКИ ПО ПЕНОБЕТОНУ | 294 |
| НОЖИ | 296 |
| лезвия для ножей | 300 |
| УСТРОЙСТВА ДЛЯ ЗАТОЧКИ | 301 |
| РЕЗЬБОНАРЕЗНОЙ ИНСТРУМЕНТ | 301 |
| НОЖНИЦЫ ДЛЯ РЕЗКИ ПЛАСТИКА | 302 |
| НОЖНИЦЫ | 302 |
| ножницы для БАГЕТА | 302 |
| ножницы по металлу | 302 |
| ножницы хозяйственные | 302 |
| ножницы по металлу и лобзик | 303 |
| ПЛИТКОРЕЗЫ | 303 |

| | |
|--------------------|-----|
| БОЛТОРЕЗЫ | 304 |
| РЕЗАК ДЛЯ ЛАМИНАТА | 304 |

ИЗМЕРИТЕЛЬНЫЙ ИНСТРУМЕНТ 308

| | |
|---------------------------------|-----|
| РУЛЕТКИ | 308 |
| РУЛЕТКА ГЕОДЕЗИЧЕСКАЯ | 312 |
| УРОВНИ | 315 |
| уровень лазерный | 316 |
| ДАЛЬНОМЕРЫ | 317 |
| АКСЕССУАРЫ ДЛЯ ЛАЗЕРНЫХ УРОВНЕЙ | 317 |
| КОЛЁСА ИЗМЕРИТЕЛЬНЫЕ | 317 |
| УГОЛЬНИКИ | 318 |
| ЛИНЕЙКИ | 319 |
| ШТАНГЕНЦИРКУЛИ | 319 |

САДОВЫЙ ИНВЕНТАРЬ 320

| | |
|--------------------------------|-----|
| ОПРЫСКИВАТЕЛИ С РУЧНЫМ НАСОСОМ | 320 |
| ПИРОМЕТРЫ | 320 |
| РУЧНЫЕ СЕКАТОРЫ | 321 |
| ЛОПАТЫ | 326 |

ПРОЧИЙ ИНСТРУМЕНТ 327

| | |
|---------------------------------------|-----|
| АКСЕССУАРЫ ДЛЯ ДРЕЛЕЙ И ПЕРФОРАТОРОВ | 327 |
| ЛАМПЫ ПАЯЛЬНЫЕ | 327 |
| АКСЕССУАРЫ ДЛЯ УШМ | 327 |
| ОТБИВОЧНЫЕ ШНУРЫ | 327 |
| ГОРЕЛКИ ГАЗОВЫЕ | 328 |
| ГОРЕЛКИ КРОВЕЛЬНЫЕ | 328 |
| ФОНАРИ СВЕТОДИОДНЫЕ | 330 |
| НОЖИ ТУРИСТИЧЕСКИЕ | 334 |
| ЗЕНКЕРЫ | 334 |
| АКСЕССУАРЫ ДЛЯ РАБОЧЕГО МЕСТА | 334 |
| СРЕДСТВА ИНДИВИДУАЛЬНОЙ ЗАЩИТЫ | 335 |
| СУМКИ И РЮКЗАКИ | 340 |
| ЯЩИКИ ДЛЯ ИНСТРУМЕНТОВ | 343 |
| ПЕРЧАТКИ | 343 |
| ШЛАНГ ПОЛИВОЧНЫЙ | 344 |
| БЫСТРОСЪЁМНЫЕ СОЕДИНИТЕЛИ, КОННЕКТОРЫ | 344 |
| ПИСТОЛЕТЫ ДЛЯ ПОЛИВА | 346 |
| РАЗБРЫЗГИВАТЕЛИ | 347 |
| КАТУШКА ДЛЯ ШЛАНГА | 347 |

АЛФАВИТНЫЙ УКАЗАТЕЛЬ 348

1Battery System

единая аккумуляторная система

Для всех инструментов с таким логотипом
используется единая аккумуляторная система

*Гарантируется наличие аккумуляторов в продаже
в розничной сети в течение, как минимум, 15 лет



Аккумулятор Напряжение 18 В

SBP1802

Ёмкость 2 Ач

SBP1804

Ёмкость 4 Ач

HRH2022BL hanskøner



1BatterySystem
единая аккумуляторная система

Бурь SDS Plus 6x150, 8x150, 10x150
Боковая рукоятка
Ограничитель глубины сверления

| | |
|--|--------|
| Напряжение (В) | 18 |
| Сила единичного удара (Дж) | 2,2 |
| Скорость холостого хода (об/мин) | 0-1600 |
| Частота ударов (уд/мин) | 0-5300 |
| Максимальный диаметр сверления в бетоне (мм) | 24 |
| Прайс-лист | |

- Сверление
- Удар
- SDS-PLUS
- Сверление с ударом

HRH2024BL hanskøner



1BatterySystem
единая аккумуляторная система

Перфоратор (1 шт), бурь SDS Plus (3 шт), боковая рукоятка (1 шт), смазка для хвостиков буров (1 шт), ограничитель глубины сверления (1 шт), аккумуляторная батарея (1 шт), зарядное устройство (1 шт)

| | |
|--|--------|
| Напряжение (В) | 18 |
| Емкость аккумуляторной батареи (Ач) | 4,0 |
| Сила единичного удара (Дж) | 2,2 |
| Скорость холостого хода (об/мин) | 0-1600 |
| Частота ударов (уд/мин) | 0-5300 |
| Максимальный диаметр сверления в бетоне (мм) | 24 |
| Прайс-лист | |

- SDS-PLUS
- Сверление
- Удар
- Сверление с ударом

HCD1855R hanskøner



1BatterySystem
единая аккумуляторная система

Шуруповерт (1 шт), зарядное устройство (1 шт), аккумуляторная батарея (2 шт)

| | |
|---|--------------|
| Напряжение аккумулятора (В) | 18 |
| Емкость аккумуляторной батареи (Ач) | 2,4 |
| Макс.крутящий момент (Нм) | 75 |
| Максимальный диаметр сверления в древесине/стали (мм) | 25/10 |
| Диаметр патрона (мм) | 13 |
| Число оборотов скор. 1/2 (об/мин) | 0-450/0-1600 |
| Время зарядки (ч) | 1 |
| Прайс-лист | |

- 16+1 установок крутящего момента

- Блокировка шпинделя
- Подсветка
- Индикатор заряда аккумулятора
- 2,4 Ач

HCD1855RI hanskøner



1BatterySystem
единая аккумуляторная система

Шуруповерт (1 шт), зарядное устройство (1 шт), аккумуляторная батарея (2 шт)

| | |
|--|--------------|
| Напряжение аккумулятора (В) | 18 |
| Емкость аккумуляторной батареи (Ач) | 2,4 |
| Макс.крутящий момент (Нм) | 75 |
| Максимальный диаметр сверления в древесине/стали/бетоне (мм) | 25/10/13 |
| Диаметр патрона (мм) | 13 |
| Число оборотов скор. 1/2 (об/мин) | 0-450/0-1600 |
| Время зарядки (ч) | 1 |
| Прайс-лист | |

- 16+1 установок крутящего момента

- Блокировка шпинделя
- Подсветка
- Индикатор заряда аккумулятора
- 2,4 Ач

HCD1865 hanskøner

+1
 Li-ion



1BatterySystem
единая аккумуляторная система

Дрель-шуруповерт аккумуляторная (1 шт), аккумуляторная батарея (2 шт, одна подсоединена к шуруповерту), зарядное устройство (1 шт), USB LED-фонарик (1 шт), биты (2 шт), пластиковый кейс (1 шт)

| | |
|---|--------------|
| Напряжение аккумулятора (В) | 18 |
| Емкость аккумуляторной батареи (Ач) | 2,4 |
| Макс.крутящий момент (Нм) | 65 |
| Максимальный диаметр сверления в древесине/стали (мм) | 30/10 |
| Диаметр патрона (мм) | 13 |
| Число оборотов скор. 1/2 (об/мин) | 0-500/0-2000 |
| Время зарядки (ч) | 1 |
| Прайс-лист | |

- 16+1 установок крутящего момента

- Блокировка шпинделя
- Подсветка
- Индикатор заряда аккумулятора
- 2,4 Ач

HCD1865C hanskøner

+1
 Li-ion



1BatterySystem
единая аккумуляторная система

Дрель-шуруповерт аккумуляторная (1 шт), аккумуляторная батарея (2 шт, одна подсоединена к шуруповерту), зарядное устройство (1 шт), USB LED-фонарик (1 шт), биты (2 шт), пластиковый кейс (1 шт)

| | |
|---|--------------|
| Напряжение аккумулятора (В) | 18 |
| Емкость аккумуляторной батареи (Ач) | 2,4 |
| Макс.крутящий момент (Нм) | 65 |
| Максимальный диаметр сверления в древесине/стали (мм) | 30/10 |
| Диаметр патрона (мм) | 13 |
| Число оборотов скор. 1/2 (об/мин) | 0-500/0-2000 |
| Время зарядки (ч) | 1 |
| Прайс-лист | |

- 20 установок крутящего момента

- Блокировка шпинделя
- Подсветка
- Индикатор заряда аккумулятора
- 2,4 Ач
- Съемный патрон

HCD1865I hanskøner

1BatterySystem
единая аккумуляторная система

+1
 Li-ion
BL MOTOR



Дрель-шуруповерт аккумуляторная (1 шт), аккумуляторная батарея (2 шт, одна подсоединена к шуруповерту), зарядное устройство (1 шт), двойные биты (1 шт), USB LED-фонарик, пластиковый кейс (1 шт)

| | |
|--|--------------|
| Напряжение аккумулятора (В) | 18 |
| Емкость аккумуляторной батареи (Ач) | 2,4 |
| Макс.крутящий момент (Нм) | 65 |
| Максимальный диаметр сверления в древесине/стали/бетоне (мм) | 30/10/13 |
| Диаметр патрона (мм) | 13 |
| Число оборотов скор. 1/2 (об/мин) | 0-500/0-2000 |
| Время зарядки (ч) | 1 |
| Прайс-лист | |

- 20 ступеней крутящего момента, режим сверления, режим сверления с ударом

- Блокировка шпинделя
- Подсветка
- Индикатор заряда аккумулятора
- 2,4 Ач

HCD18100S hanskøner

NEW

BL MOTOR



1BatterySystem
единая аккумуляторная система

Гайковерт, инструкция по эксплуатации
Инструкция по безопасности

| | |
|---|----------------------|
| Напряжение аккумулятора (В) | 18 |
| Максимальный крутящий момент (Нм) | 1000/800/650 |
| Кол-во скоростей | 3 |
| Количество ступеней регулировки крутящего момента | 3 |
| Патрон (дюйм) | Квадрат 1/2" |
| Частота ударов (уд/мин) | 0-1200/0-1500/0-2100 |
| Скорость холостого хода (об/мин) | 0-1000/0-1200/0-1700 |
| Прайс-лист | |

- Подсветка рабочей зоны
- 3 скорости
- Бесщеточный
- Регулировка оборотов
- Реверс

HBVC1810 **hanskÖnner****NEW**

Гибкий шланг (1 шт), губчатый фильтр (1 шт), HEPA-фильтр (1 шт), пластиковая удлинительная трубка (1 шт), щелевая насадка (1 шт), треугольная насадка (1 шт), колеса (4 шт)

| | |
|------------------------------------|---------|
| Напряжение аккумулятора (В) | 18 |
| Объем бака (л) | 10 |
| Скорость воздушного потока (л/мин) | 1400 |
| Разрежение (\geq кПа) | 10 |
| Диаметр всасывающего шланга (мм) | 32 |
| Длина всасывающего шланга (м) | 0,4-1,8 |
| Прайс-лист | |

1BatterySystem
единая аккумуляторная система



HEPA-фильтр



4 в 1: Всасывание, выдув, сухая и влажная уборка

HBVC1820 **hanskÖnner****NEW**

Пылесос (бак и моторный отсек) (1 шт), платформа-основание (1 шт), шланг (1 шт), щетка для пола (1 шт), плоская насадка (1 шт), HEPA-фильтр (установлен, 1 шт), фильтр для влажной уборки (1 шт), телескопическая трубка (1 шт), переходник для подключения инструментов

| | |
|---|--------------|
| Напряжение аккумулятора (В) | 18 |
| Объем бака (л) | 20 |
| Скорость воздушного потока, 1/2 (л/мин) | $\geq 10/14$ |
| Разрежение, 1/2 (\geq кПа) | $\geq 12/17$ |
| Диаметр всасывающего шланга (мм) | 32 |
| Длина всасывающего шланга (м) | 1,5 |
| Прайс-лист | |

1BatterySystem
единая аккумуляторная система



HEPA-фильтр



4 в 1: Всасывание, выдув, сухая и влажная уборка

BT36

Sturm!
насос, аккумулятор, дрель

4-зубый нож, Шпуля с леской, Набор инструмента и крепежа, Ремень



1Battery System
единая аккумуляторная система

- 4Т 4-зубый нож
- Шпуля с леской
- 2 скорости
- Плавный пуск
- Защита от перегрузки и перегрева
- Индикатор заряда аккумулятора

Ранцевый ремень

| Напряжение аккумулятора (В) | Скорость вращения (об/мин) | Ширина скашивания ножом (мм) | Ширина скашивания леской (мм) | Прайс-лист |
|-----------------------------|----------------------------------|------------------------------|-------------------------------|------------|
| 18+18 | 1 скорость 4000 /2 скорость 5800 | 255 | 350 | |

CAC1801

Sturm!
насос, аккумулятор, дрель

Шланг низкого давления с адаптером - 1шт
Игла для накачивания для спортивного мяча - 1шт
Адаптер автомобильный - 1 шт
Конический адаптер - 1шт



| | |
|-----------------------------|----|
| Максимальное давление (бар) | 10 |
| Напряжение аккумулятора (В) | 18 |
| Производительность (л/мин) | 20 |

Прайс-лист

1Battery System
единая аккумуляторная система

Давление 10 Бар

CAG1812

Sturm!
насос, аккумулятор, дрель

Шлифмашина (1 шт), защитный кожух (1 шт), боковая рукоятка (1 шт), фланцевый ключ (1 шт), аккумуляторная батарея (1 шт), зарядное устройство (1 шт), винт с гайкой (1 шт)



1Battery System
единая аккумуляторная система

- Бесщеточный
- Плавный пуск

+1
Li-ion

| Напряжение аккумулятора (В) | Диаметр диска (мм) | Обороты на холостом ходу (об/мин) | Прайс-лист |
|-----------------------------|--------------------|-----------------------------------|------------|
| 18 | 125 | 8400 | |

CAG1812BLE

Sturm!
насос, аккумулятор, дрель

Защитный кожух
Боковая рукоятка
Фланцевый ключ



1Battery System
единая аккумуляторная система

- Бесщеточный
- Регулировка оборотов
- Плавный пуск

| Напряжение аккумулятора (В) | Диаметр диска (мм) | Обороты на холостом ходу (об/мин) | Прайс-лист |
|-----------------------------|--------------------|-----------------------------------|------------|
| 18 | 125 | 5000-9000 | |

CAG1812E

Sturm!
насос, аккумулятор, дрель

Шлифмашина (1 шт), защитный кожух (1 шт), боковая рукоятка (1 шт), фланцевый ключ (1 шт), аккумуляторная батарея (1 шт), зарядное устройство (1 шт), винт с гайкой (1 шт)



1Battery System
единая аккумуляторная система

- Бесщеточный
- Регулировка оборотов
- Плавный пуск

+1
Li-ion

| Напряжение аккумулятора (В) | Диаметр диска (мм) | Обороты на холостом ходу (об/мин) | Прайс-лист |
|-----------------------------|--------------------|-----------------------------------|------------|
| 18 | 125 | 5000-9000 | |

CAG1812BL

Sturm!
насос, аккумулятор, дрель

Защитный кожух
Боковая рукоятка
Фланцевый ключ



1Battery System
единая аккумуляторная система

- Бесщеточный
- Плавный пуск

| Напряжение аккумулятора (В) | Диаметр диска (мм) | Обороты на холостом ходу (об/мин) | Прайс-лист |
|-----------------------------|--------------------|-----------------------------------|------------|
| 18 | 125 | 8500 | |

CER1803

Sturm!
насос, аккумулятор, дрель

Цанга 8 мм, 6 мм (установлена)
Сумка 1шт
Ключ
Кромочное основание 1 шт
Наклонное основание 1 шт
Погружное основание 1 шт



1Battery System
единая аккумуляторная система

- Регулировка оборотов
- Li-ion

| Напряжение аккумулятора (В) | Число оборотов (1/мин) | Ход фрезы (мм) | Диаметр цанги (мм) | Прайс-лист |
|-----------------------------|------------------------|----------------|--------------------|------------|
| 18 | 10000-30000 | 40 | 6 мм, 8 мм | |

CGB1801

Sturm!
насос, аккумулятор, дрель

Трубка воздуховодки - 1 шт



1Battery System
единая аккумуляторная система

- Плавный пуск
- Регулировка оборотов

| | |
|-----------------------------------|------------|
| Напряжение аккумулятора (В) | 18 |
| Скорость воздуха (м/сек) | 68 |
| Обороты на холостом ходу (об/мин) | 7300-12000 |
| Производительность воздуха (м³/ч) | 160 |
| Прайс-лист | |

CJS1870

Sturm!
насос, аккумулятор, дрель

1/6 шт. Пилочное полотно
Ключ шестигранный



| | |
|---|--------|
| Напряжение аккумулятора (В) | 18 |
| Частота колебаний на холостом ходу (кол/мин) | 0-2700 |
| Максимальная глубина пропила (дерево/металл) (мм) | 80/10 |
| Прайс-лист | |

1Battery System
единая аккумуляторная система

- Li-ion
- Маятниковый ход

CMF1830

Sturm!
насос, аккумулятор, дрель

Шлифовальная бумага - 2 шт, Дельтавидная шлифовальная подошва - 1 шт, Пильное полотно E-cut - 1 шт, Шабер - 1 шт



1Battery System
единая аккумуляторная система

- Li-ion
- Плавный пуск
- Подсветка
- Антивибрационная система
- Константная электроника
- Система быстрой замены оснастки
- Регулировка частоты колебаний

| Напряжение аккумулятора (В) | Амплитуда колебаний (Град.) | Частота колебаний на холостом ходу (кол/мин) | Прайс-лист |
|-----------------------------|-----------------------------|--|------------|
| 18 | 3 | 5500-20000 | |

CMT1801 **Sturm!**

1Battery System
 единая аккумуляторная система

| | |
|--|---------|
| Напряжение аккумулятора, (В) | 18 |
| Емкость аккумулятора, (Ач) | 2 |
| Количество аккумуляторов в комплекте (шт) | 2 |
| Время зарядки аккумулятора, ч | 1 |
| Шуруповерт: | |
| - количество скоростей: | 2 |
| - максимальный крутящий момент (Нм): | 40 |
| Шлифмашина | |
| - частота колебаний (1/мин): | 0-10000 |
| Реноватор | |
| - частота колебаний (1/мин): | 0-9000 |
| Лобзик | |
| - максимальная глубина пропила по дереву/металлу, мм | 60/3 |
| - количество ходов (1/мин): | 0-2700 |
| Прайс-лист | |

4 in 1 4 в 1 (шуруповерт, лобзик, шлифмашина, реноватор) Кейс
 Подсветка Индикатор заряда аккумулятора

CMT1802 **Sturm!**

1Battery System
 единая аккумуляторная система

| | |
|---|---------|
| Напряжение аккумулятора, (В) | 18 |
| Емкость аккумулятора, (Ач) | 2 |
| Количество аккумуляторов в комплекте (шт) | 2 |
| Время зарядки аккумулятора, ч | 1 |
| Шуруповерт: | |
| - количество скоростей: | 2 |
| - максимальный крутящий момент (Нм): | 40 |
| Шлифмашина | |
| - частота колебаний (1/мин): | 0-10000 |
| Реноватор | |
| - частота колебаний (1/мин): | 0-9000 |
| Сабельная пила | |
| - количество ходов (1/мин): | 0-3000 |
| Амплитуда хода полотна, мм | 15 |
| Прайс-лист | |

4 in 1 4 в 1 (шуруповерт, сабельная пила, шлифмашина, реноватор) Кейс
 Подсветка Индикатор заряда аккумулятора

CPS1803BL **Sturm!**

1Battery System
 единая аккумуляторная система

| | |
|--|----|
| Напряжение аккумулятора (В) | 18 |
| Максимальный диаметр реза, мм | 30 |
| Максимальное количество резов, (1/мин) | 80 |
| Прайс-лист | |

Ключ шестигранный торцевой ключ-отвертка Смазка Точильный камень
 Li-ion Защита от случайного пуска
 Бесщеточный SKS сталь Сталь SK5

CRH1812 **Sturm!**

1Battery System
 единая аккумуляторная система

| | |
|--|----------|
| Частота ударов (уд/мин) | 0-5300 |
| Энергия удара (Дж) | 1,2 |
| Скорость вращения (об/мин) | 0-750 |
| Диаметр сверления (металл/дерево/бетон) (мм) | 10/20/12 |
| Количество режимов работы | 2 |
| Прайс-лист | |

SDS-PLUS Подсветка

CRH1820BL **Sturm!**

1Battery System
 единая аккумуляторная система

| | |
|--|----------|
| Частота ударов (уд/мин) | 0-4500 |
| Энергия удара (Дж) | 2,2 |
| Скорость вращения (об/мин) | 0-1400 |
| Диаметр сверления (металл/дерево/бетон) (мм) | 13/25/20 |
| Количество режимов работы | 3 |
| Прайс-лист | |

Бурь SDS Plus 6x150, 8x150, 10x150 Боковая рукоятка Ограничитель глубины сверления
 SDS-PLUS Подсветка
 Бесщеточный

CRH1822 **Sturm!**

1Battery System
 единая аккумуляторная система

| | |
|--|--------|
| Напряжение (В) | 18 |
| Сила единичного удара (Дж) | 1,2 |
| Скорость вращения, об/мин | 0-1400 |
| Частота ударов (уд/мин) | 0-4500 |
| Максимальный диаметр сверления в бетоне (мм) | 12 |
| Съемный патрон | Нет |
| Прайс-лист | |

Перфоратор (1 шт), бурь (3шт), кейс (1 шт)
 Бесщеточный Подсветка

CRS1801BL **Sturm!**

1Battery System
 единая аккумуляторная система

| | |
|--|------------------------|
| Напряжение аккумулятора (В) | 18 |
| Амплитуда хода пильного полотна (мм) | 23 |
| Частота колебаний на холостом ходу (кол/мин) | 0-2800 |
| Максимальная глубина реза (мм) | дерева 115 / металл 10 |
| Прайс-лист (Руб.) | |
| Прайс-лист (\$) | |

Полотно по дереву Полотно по металлу Ключ шестигранный
 Система быстрой фиксации полотен
 Li-ion Бесщеточный

CSC1808BL **Sturm!**

1Battery System
 единая аккумуляторная система

| | |
|--------------------------------|------|
| Напряжение аккумулятора (В) | 18 |
| Длина шины (см) | 20,0 |
| Скорость движения цепи (м/сек) | 8 |
| Количество звеньев цепи | 48 |
| Толщина звена (мм) | 1,3 |
| Шаг пильной цепи, (дюйм) | 0,5 |
| Прайс-лист | |

Пильная цепь - 1 шт Шина - 1 шт
 Бесщеточный Li-ion

CSC3614BL **Sturm!**

1Battery System
 единая аккумуляторная система

| | |
|--------------------------------|------|
| Напряжение аккумулятора (В) | 36 |
| Длина шины (см) | 35,5 |
| Скорость движения цепи (м/сек) | 20 |
| Количество звеньев цепи | 52 |
| Толщина звена (мм) | 1,1 |
| Шаг пильной цепи, (дюйм) | 3/8 |
| Прайс-лист | |

Отвертка с торцевым ключом 1шт Пильная цепь 1шт Пильная шина Пластиковый защитный кожух шины 1шт Воронка 1шт
 Li-ion Автоматическая подача масла цепи Индикатор заряда аккумулятора Плавный пуск

CSC3616BL **Sturm!**

1Battery System
 единая аккумуляторная система

| | |
|--------------------------------|------|
| Напряжение аккумулятора (В) | 36 |
| Длина шины (см) | 40,0 |
| Скорость движения цепи (м/сек) | 20 |
| Количество звеньев цепи | 50 |
| Толщина звена (мм) | 1,3 |
| Шаг пильной цепи, (дюйм) | 3/8 |
| Прайс-лист | |

Отвертка с торцевым ключом 1шт Пильная цепь 1шт Пильная шина Пластиковый защитный кожух шины 1шт Воронка 1шт
 Li-ion Автоматическая подача масла цепи Индикатор заряда аккумулятора Плавный пуск

CSG1801 •Sturm!



1BatterySystem
единая аккумуляторная система

| | |
|--|-----------------|
| Напряжение аккумулятора (В) | 18 |
| Тип аккумуляторной батареи | Li-Ion |
| Производительность (мл/мин) | 700 |
| Максимальная вязкость краски (DIN-сек) | 60 |
| Диаметр сопла (мм) | 1,0/1,5/1,8/2,5 |
| Объем бачка (л) | 1 |
| Прайс-лист | |

- 4 сопла в комплекте
- Регулировка воздушного потока

BT18 •Sturm!



Триммер, защитный кожух, винт 2 шт., колеса, крышка катушки, барабан катушки, инструкция по эксплуатации, инструкция по безопасности

| | |
|-----------------------------|------|
| Напряжение аккумулятора (В) | 18 |
| Скорость вращения (об/мин) | 8500 |
| Ширина скашивания (мм) | 290 |
| Прайс-лист | |

1BatterySystem
единая аккумуляторная система

- Телескопическая рукоятка
- Защита от перегрузки и перегрева
- Плавный пуск

CD300H •Sturm!

+1
Li-ion
BL
МОТОР



1BatterySystem
единая аккумуляторная система

Винтовёрт, аккумуляторная батарея (2 шт), зарядное устройство, поясной крюк, винт крепления поясного крюка, инструкция по эксплуатации, инструкция по безопасности

| | |
|---|-------------|
| Напряжение аккумулятора, (В) | 18 |
| Емкость аккумулятора, (Ач) | 2,4 |
| Максимальный крутящий момент (Нм) | 260 |
| Коль-во скоростей | 2 |
| Количество ступеней регулировки крутящего момента | 2 |
| Патрон (дюйм) | 1/4 |
| Время зарядки (ч) | 1 |
| Тип двигателя | Бесщеточный |
| Прайс-лист | |

- Подсветка
- Регулировка оборотов
- Ёмкость аккумуля. 2,4 Ач

CTC1801 •Sturm!



Ножницы, смазка, точильный камень, ключ шестигранный (2шт), торцевой ключ-отвертка

| | |
|-------------------------------|---|
| Напряжение аккумулятора, (В) | 18 |
| Максимальный диаметр реза, мм | 32 |
| Назначение | Для резки пластиковых и металлопластиковых труб |
| Прайс-лист | |

1BatterySystem
единая аккумуляторная система

- Индикатор включения
- SKS сталь

CVC1810 •Sturm!

NEW 1BatterySystem
единая аккумуляторная система

- 4 в 1: Всаивание, выдув, сухая и влажная уборка
- HEPA-фильтр



| | |
|------------------------------------|---------|
| Напряжение аккумулятора (В) | 18 |
| Объем бака (л) | 10 |
| Скорость воздушного потока (л/мин) | 1400 |
| Разрежение (≥ кПа) | 10 |
| Диаметр всасывающего шланга (мм) | 32 |
| Длина всасывающего шланга (м) | 0,4-1,8 |
| Прайс-лист | |

CVC1815 •Sturm!

NEW 1BatterySystem
единая аккумуляторная система

Пылесос (бак и моторный отсек), платформа-основание (1 шт), шланг (1 шт), щетка для пола (1 шт), плоская насадка (1 шт), HEPA-фильтр (установлен, 1 шт), фильтр для влажной уборки (1 шт), пластиковая трубка (3 шт), переходник для подключения инструментов (1 шт)



| | |
|------------------------------------|------|
| Напряжение аккумулятора (В) | 18 |
| Объем бака (л) | 15 |
| Скорость воздушного потока (л/мин) | 1400 |
| Разрежение (≥ кПа) | 10 |
| Диаметр всасывающего шланга (мм) | 32 |
| Длина всасывающего шланга (м) | 1,5 |
| Прайс-лист | |

GS8212N • **Sturm!** 1/1 шт. • Опрыскиватель • Форсушки (3шт) • Уплотнительное кольцо (4шт) • Ручка регулировки расхода

- Телескопическая трубка 0,5-0,9 м
- Кронштейн для трубки
- Мерный стакан

| | |
|--------------------------------|-----------|
| Напряжение аккумулятора (В) | 18 |
| Объем (л) | 12 |
| Производительность (л/мин) | 3,1 |
| Длина распылительной трубки, м | 0,5-0,9 |
| Рабочее давление, МПа | 0,15-0,45 |
| Прайс-лист | |

1Battery System
единая аккумуляторная система

GS8216N • **Sturm!** 1/1 шт. • Опрыскиватель • Форсушки (3шт) • Уплотнительное кольцо (4шт) • Ручка регулировки расхода

- Телескопическая трубка 3 м
- Кронштейн для трубки
- Мерный стакан

| | |
|--------------------------------|-----------|
| Напряжение аккумулятора (В) | 18 |
| Объем (л) | 16 |
| Производительность (л/мин) | 3,1 |
| Длина распылительной трубки, м | 3 |
| Рабочее давление, МПа | 0,15-0,45 |
| Прайс-лист | |

1Battery System
единая аккумуляторная система

Телескопическая трубка 3 м

CD3612 • **Sturm!** 1. Зарядное устройство - 1 шт. шуруповерту. 2. Аккумуляторная батарея - 2 шт. (одна подсоединена к 3. Двойная бита - 1 шт.

| | |
|-----------------------------------|--------------|
| Напряжение аккумулятора (В) | 12 |
| Макс. крутящий момент (Нм) | 26 |
| Мягкий крутящий момент (Нм) | 14 |
| Максимальный размер шурупа (мм) | 6,3x40 |
| Диаметр патрона (мм) | 10 |
| Число оборотов скор. 1/2 (об/мин) | 0-400/0-1500 |
| Время зарядки (ч) | 1 |
| Прайс-лист | |

1Battery System
единая аккумуляторная система

Блокировка шпинделя 21+1 установок крутящего момента Подсветка Ёмкость аккумуля. 2,0 Ач Индикатор заряда аккумулятора Съёмный патрон

CD3614T • **Sturm!** 1. Зарядное устройство - 1 шт. 2. Двойные биты - 1 шт. 3. Аккумуляторная батарея - 2 шт. (одна подсоединена к шуруповерту).

| | |
|-----------------------------------|--------------|
| Напряжение аккумулятора (В) | 14 |
| Макс. крутящий момент (Нм) | 29 |
| Мягкий крутящий момент (Нм) | 15 |
| Максимальный размер шурупа (мм) | 6,3x40 |
| Диаметр патрона (мм) | 10 |
| Число оборотов скор. 1/2 (об/мин) | 0-400/0-1500 |
| Время зарядки (ч) | 1 |
| Прайс-лист | |

1Battery System
единая аккумуляторная система

Индикатор заряда аккумулятора Блокировка шпинделя Съёмный патрон Ёмкость аккумуля. 2,0 Ач 21+1 установок крутящего момента Подсветка

CD3614 • **Sturm!** 1. Зарядное устройство - 1 шт. шуруповерту. 2. Аккумуляторная батарея - 2 шт. (одна подсоединена к 3. Двойная бита - 1 шт.

| | |
|-----------------------------------|--------------|
| Напряжение аккумулятора (В) | 14 |
| Макс. крутящий момент (Нм) | 28 |
| Мягкий крутящий момент (Нм) | 15 |
| Максимальный размер шурупа (мм) | 6,3x60 |
| Диаметр патрона (мм) | 10 |
| Число оборотов скор. 1/2 (об/мин) | 0-400/0-1500 |
| Время зарядки (ч) | 1 |
| Прайс-лист | |

1Battery System
единая аккумуляторная система

Блокировка шпинделя 21+1 установок крутящего момента Подсветка Ёмкость аккумуля. 2,0 Ач Индикатор заряда аккумулятора Съёмный патрон

CD3618 • **Sturm!** 1. Зарядное устройство - 1 шт. шуруповерту. 2. Аккумуляторная батарея - 2 шт. (одна подсоединена к 3. Двойные биты - 1 шт.

| | |
|-----------------------------------|--------------|
| Напряжение аккумулятора (В) | 18 |
| Макс. крутящий момент (Нм) | 31 |
| Мягкий крутящий момент (Нм) | 16 |
| Максимальный размер шурупа (мм) | 6,3x60 |
| Диаметр патрона (мм) | 10 |
| Число оборотов скор. 1/2 (об/мин) | 0-400/0-1500 |
| Время зарядки (ч) | 1 |
| Прайс-лист | |

1Battery System
единая аккумуляторная система

Блокировка шпинделя 21+1 установок крутящего момента Подсветка Ёмкость аккумуля. 2,0 Ач Индикатор заряда аккумулятора Съёмный патрон

CD3618T • **Sturm!** 1. Зарядное устройство - 1 шт. шуруповерту. 2. Двойные биты - 1 шт. 3. Аккумуляторная батарея - 2 шт. (одна подсоединена к шуруповерту).

| | |
|-----------------------------------|--------------|
| Напряжение аккумулятора (В) | 18 |
| Макс. крутящий момент (Нм) | 30 |
| Мягкий крутящий момент (Нм) | 16 |
| Максимальный размер шурупа (мм) | 8,7x60 |
| Диаметр патрона (мм) | 10 |
| Число оборотов скор. 1/2 (об/мин) | 0-450/0-1650 |
| Время зарядки (ч) | 1 |
| Прайс-лист | |

1Battery System
единая аккумуляторная система

Индикатор заряда аккумулятора Блокировка шпинделя Съёмный патрон Ёмкость аккумуля. 2,0 Ач 21+1 установок крутящего момента Подсветка

CD3620 • **Sturm!** 1. Зарядное устройство - 1 шт. шуруповерту. 2. Аккумуляторная батарея - 2 шт. (одна подсоединена к 3. Двойные биты - 1 шт.

| | |
|-----------------------------------|--------------|
| Напряжение аккумулятора (В) | 20 |
| Макс. крутящий момент (Нм) | 31 |
| Мягкий крутящий момент (Нм) | 17 |
| Максимальный размер шурупа (мм) | 8,7x60 |
| Диаметр патрона (мм) | 10 |
| Число оборотов скор. 1/2 (об/мин) | 0-400/0-1500 |
| Время зарядки (ч) | 1 |
| Прайс-лист | |

1Battery System
единая аккумуляторная система

Блокировка шпинделя 21+1 установок крутящего момента Подсветка Ёмкость аккумуля. 2,0 Ач Индикатор заряда аккумулятора Съёмный патрон

CD1880 • **Sturm!** Дрель-шуруповерт аккумуляторная (1 шт), двойные биты (1 шт), дополнительная рукоятка (1 шт)

| | |
|---|--------------|
| Напряжение аккумулятора (В) | 12 |
| Макс. крутящий момент (Нм) | 80 |
| Мягкий крутящий момент (Нм) | 13 |
| Максимальный диаметр сверления, древесина/металл (мм) | 30/13 |
| Диаметр патрона (мм) | 13 |
| Число оборотов скор. 1/2 (об/мин) | 0-500/0-1900 |
| Количество ступеней регулировки крутящего момента | 20+1 |
| Прайс-лист | |

1Battery System
единая аккумуляторная система

Индикатор заряда аккумулятора Блокировка шпинделя 20+1 установок крутящего момента Подсветка Съёмный патрон 2 скорости

CD2080 • **Sturm!** Дрель-шуруповерт аккумуляторная (1 шт), двойные биты (1 шт), дополнительная рукоятка (1 шт), аккумуляторная батарея (2 шт. одна подсоединена к шуруповерту), зарядное устройство, кейс (1 шт)

| | |
|---|--------------|
| Напряжение аккумулятора (В) | 20 |
| Макс. крутящий момент (Нм) | 80 |
| Мягкий крутящий момент (Нм) | 13 |
| Максимальный диаметр сверления, древесина/металл (мм) | 30/13 |
| Диаметр патрона (мм) | 13 |
| Число оборотов скор. 1/2 (об/мин) | 0-500/0-1900 |
| Время зарядки (ч) | 1 |
| Количество ступеней регулировки крутящего момента | 20+1 |
| Прайс-лист | |

1Battery System
единая аккумуляторная система

Блокировка шпинделя 20+1 установок крутящего момента Подсветка Съёмный патрон 2 скорости

CD2080I **Sturm!**

1Battery System
единая аккумуляторная система

+1
Li-ion



- 21+1 установок крутящего момента
- 2 скорости
- Подсветка
- Блокировка шпинделя
- Съемный патрон

Дрель-шуруповерт аккумуляторная (1 шт), двойные биты (1 шт), дополнительная рукоятка (1 шт), аккумуляторная батарея (2 шт, одна подсоединена к шуруповерту), зарядное устройство, кейс (1 шт)

| | |
|---|------------------------------------|
| Напряжение аккумулятора (В) | 20 |
| Макс.крутящий момент (Нм) | 80 |
| Мягкий крутящий момент (Нм) | 13 |
| Макс. диаметр сверления в древесине/стали/бетоне (мм) | 30/13/13 |
| Диаметр патрона (мм) | 13 |
| Число об. скор. 1/2 (об/мин) | 0-500/0-1900 |
| Время зарядки (ч) | 1 |
| Количество ступеней регулировки крутящего момента | 20 + сверление /сверление с ударом |
| Емкость аккумуляторной батареи (А/ч) | 3 |
| Прайс-лист | |

CD350S **Sturm!**

1Battery System
единая аккумуляторная система

+1
Li-ion



- Емкость аккумуля. 2,4 Ач
- 2 скорости
- Подсветка

Гайковерт аккумуляторный (1 шт), аккумуляторная батарея (2 шт, одна подсоединена к шуруповерту), зарядное устройство, поясной крок (1 шт), винт крепления поясного крока (1 шт)

| | |
|--------------------------------------|--|
| Напряжение аккумулятора (В) | 18 |
| Макс.крутящий момент (Нм) | 320 |
| Число об. скор. 1/2 (об/мин) | 0-1600/0-2050 |
| Время зарядки (ч) | 1 |
| Тип гнезда | квадрат 1/2, внутренний шестигранник 1/4 |
| Емкость аккумуляторной батареи (А/ч) | 2,4 |
| Прайс-лист | |

CD18L **Sturm!**

1Battery System
единая аккумуляторная система

+1
Li-ion



- Блокировка шпинделя
- 21+1 установок крутящего момента
- Подсветка
- Емкость аккумуля. 1,5 Ач

Скоба (1 шт), фиксирующий винт (1 шт), аккумуляторная батарея (2 шт), зарядное устройство (1 шт), двусторонняя бита (1 шт), пластиковый кейс (1 шт)

| | |
|-----------------------------------|---------------|
| Напряжение аккумулятора (В) | 18 |
| Макс.крутящий момент (Нм) | 27 |
| Емкость аккумулятора (Ач) | 1,5 |
| Диаметр патрона (мм) | 10 |
| Число оборотов скор. 1/2 (об/мин) | 0-450/ 0-1550 |
| Время зарядки (ч) | 1 |
| Прайс-лист | |

CD3618+ **Sturm!**

1Battery System
единая аккумуляторная система



- Блокировка шпинделя
- 21+1 установок крутящего момента
- Подсветка

Аккумуляторная дрель-шуруповерт (1 шт), двусторонняя бита (1 шт)

| | |
|-----------------------------------|---------------|
| Напряжение аккумулятора (В) | 18 |
| Макс.крутящий момент (Нм) | 31 |
| Диаметр патрона (мм) | 10 |
| Число оборотов скор. 1/2 (об/мин) | 0-400/ 0-1500 |
| Время зарядки (ч) | 1 |
| Прайс-лист | |

ДШС-12 **СОЮЗ**

1Battery System
единая аккумуляторная система



- Емкость аккумуля. 2,0 Ач
- Магнит для сверл и метизов
- 18+1 установок крутящего момента
- Подсветка

1.Аккумулятор - 1 шт
2.Зарядное устройство
3.Двусторонняя бита

| | |
|-----------------------------------|--------------|
| Напряжение аккумулятора (В) | 12 |
| Макс.крутящий момент (Нм) | 25 |
| Мягкий крутящий момент (Нм) | 11 |
| Максимальный размер шурупа (мм) | 6,3x40 |
| Диаметр патрона (мм) | 10 |
| Число оборотов скор. 1/2 (об/мин) | 0-350/0-1300 |
| Время зарядки (ч) | 1 |
| Прайс-лист | |

ДШС-12К **СОЮЗ**

1Battery System
единая аккумуляторная система

+1
Li-ion



- Емкость аккумуля. 2,0 Ач
- Магнит для сверл и метизов
- 18+1 установок крутящего момента
- Подсветка

1.Аккумуляторная батарея - 2 шт. (одна установлена)
2.Зарядное устройство
3.Двусторонняя бита

| | |
|-----------------------------------|--------------|
| Напряжение аккумулятора (В) | 12 |
| Макс.крутящий момент (Нм) | 25 |
| Мягкий крутящий момент (Нм) | 11 |
| Максимальный размер шурупа (мм) | 6,3x40 |
| Диаметр патрона (мм) | 10 |
| Число оборотов скор. 1/2 (об/мин) | 0-350/0-1300 |
| Время зарядки (ч) | 1 |
| Прайс-лист | |

ДШС-18К **СОЮЗ**

1Battery System
единая аккумуляторная система

+1
Li-ion



- Емкость аккумуля. 2,0 Ач
- Магнит для сверл и метизов
- 18+1 установок крутящего момента
- Подсветка

1.Аккумуляторная батарея - 2 шт. (одна установлена)
2.Зарядное устройство
3.Двусторонняя бита

| | |
|-----------------------------------|--------------|
| Напряжение аккумулятора (В) | 18 |
| Макс.крутящий момент (Нм) | 29 |
| Мягкий крутящий момент (Нм) | 15 |
| Максимальный размер шурупа (мм) | 8,7x60 |
| Диаметр патрона (мм) | 10 |
| Число оборотов скор. 1/2 (об/мин) | 0-350/0-1300 |
| Время зарядки (ч) | 1 |
| Прайс-лист | |

ДШС-14К **СОЮЗ**

1Battery System
единая аккумуляторная система

+1
Li-ion



- Емкость аккумуля. 2,0 Ач
- Магнит для сверл и метизов
- 18+1 установок крутящего момента
- Подсветка

1.Аккумуляторная батарея - 2 шт. (одна установлена)
2.Зарядное устройство
3.Двусторонняя бита

| | |
|-----------------------------------|--------------|
| Напряжение аккумулятора (В) | 14 |
| Макс.крутящий момент (Нм) | 27 |
| Мягкий крутящий момент (Нм) | 13 |
| Максимальный размер шурупа (мм) | 6,3x60 |
| Диаметр патрона (мм) | 10 |
| Число оборотов скор. 1/2 (об/мин) | 0-350/0-1300 |
| Время зарядки (ч) | 1 |
| Прайс-лист | |

ФОНАРЬ-ПРОЖЕКТОР **Sturm!**

1Battery System
единая аккумуляторная система



Излучатель с углом поворота 360°, база с двухсторонними ножками, ручка для удобной переноски, 2 режима света, максимальная дальность луча - 120м

2 2 режима работы: экономичный-максимальный

- Мощность: 20 Вт
- Световой поток: 2000 Лм

Элементы питания (в комплект не входят): 18 В, 2Ач аккумулятор (арт. SBP1802) или 18 В, 4Ач аккумулятор (арт. SBP1804)

| Артикул | Описание товара | Мин. кол-во/ мастер упак. | Прайс-лист |
|--------------|-----------------|---------------------------|------------|
| 4053-01-2000 | COB светодиоды | 1/5 | |

ДШС-20КУ **СОЮЗ**

1Battery System
единая аккумуляторная система

+1
Li-ion



- Магнит для сверл и метизов
- 18+1 установок крутящего момента
- Подсветка
- Емкость аккумуля. 2,0 Ач
- Режим сверления с ударом

1.Аккумуляторная батарея - 2 шт. (одна установлена)
2.Зарядное устройство
3.Двусторонняя бита

| | |
|-----------------------------------|----------------|
| Напряжение аккумулятора (В) | 20 |
| Макс.крутящий момент (Нм) | 31 |
| Мягкий крутящий момент (Нм) | 16 |
| Максимальный размер шурупа (мм) | 8,7x60 |
| Диаметр патрона (мм) | 10 |
| Число оборотов скор. 1/2 (об/мин) | 0-350/0-1300 |
| Частота ударов (уд/мин) | 0-5250/0-19500 |
| Время зарядки (ч) | 1 |
| Прайс-лист | |

ДШС-181



Дрель-шуруповерт аккумуляторная, бита односторонняя, инструкция по эксплуатации, инструкция по безопасности



| | |
|---|------------------------|
| Напряжение аккумулятора (В) | 18 |
| Макс.крутящий момент (Нм) | 30 |
| Мощность (Вт) | 28 |
| Число оборотов на 1/2 скорости (об/мин) | 0-450 / 0-1600 |
| Диаметр патрона (мм) | 0,8-10 |
| Количество ступеней регулировки крутящего момента | 18 + ступень сверления |
| Прайс-лист | |

18+1 установок крутящего момента

Подсветка

Магнит для сверл и метизов

1BatterySystem
единая аккумуляторная система

SBP1805



| | |
|---------------------------|-----|
| Напряжение заряда (В) | 18 |
| Емкость аккумулятора (Ач) | 5,0 |
| Прайс-лист | |

1BatterySystem
единая аккумуляторная система

Индикатор заряда аккумулятора

SBP1806



| | |
|---------------------------|-----|
| Напряжение заряда (В) | 18 |
| Емкость аккумулятора (Ач) | 6,0 |
| Прайс-лист | |

1BatterySystem
единая аккумуляторная система

Индикатор заряда аккумулятора

SBC1821



| | |
|---|-----|
| Напряжение заряда (В) | 18 |
| Зарядный ток (Ач) | 2,0 |
| Приблизительное время заряда аккумулятора 4 Ач, (ч) | 2 |
| Прайс-лист | |

1BatterySystem
единая аккумуляторная система

SBC1822



| | |
|---|---------|
| Напряжение заряда (В) | 18 |
| Зарядный ток (Ач) | 2 x 4,0 |
| Приблизительное время заряда аккумулятора 4 Ач, (ч) | 1 |
| Прайс-лист | |

1BatterySystem
единая аккумуляторная система

Одновременный заряд 2 аккумуляторов

SBP1802



| | |
|-----------------------------|-----|
| Напряжение аккумулятора (В) | 18 |
| Емкость аккумулятора (Ач) | 2,0 |
| Прайс-лист | |

1BatterySystem
единая аккумуляторная система

Индикатор заряда аккумулятора

SBP1804



| | |
|-----------------------------|-----|
| Напряжение аккумулятора (В) | 18 |
| Емкость аккумулятора (Ач) | 4,0 |
| Прайс-лист | |

1BatterySystem
единая аккумуляторная система

Индикатор заряда аккумулятора

unibattery

единая аккумуляторная система



Аккумулятор Напряжение 18В

НВР18-4L

Ёмкость 4 Ач

HAG18125BL **hanskonner**



- 1. Зарядное устройство - 1 шт.
- 2. Аккумуляторная батарея - 2 шт.
- 3. USB LED фонарик - 1 шт.
- 4. Быстросъемный защитный кожух - 1 шт.
- 5. Боковая рукоятка - 1 шт.
- 6. Гаечный ключ - 1 шт.
- 7. Разметочный карандаш с твердосплавным наконечником - 1 шт.
- 8. Абразивный диск "Боекомплект" - 1 шт.

unibattery
единая аккумуляторная система

- USB разъем на аккумуляторе
- Индикатор заряда аккумулятора
- Быстросъемный защитный кожух
- Рукоятка с разметочным карандашом
- Повышенная пылезащита
- Плавный пуск

| Диаметр диска (мм) | Напряжение аккумулятора (В) | Емкость аккумулятора (Ач) | Обороты на холостом ходу (об/мин) | Диаметр посадочного отверстия (мм) | Прайс-лист |
|--------------------|-----------------------------|---------------------------|-----------------------------------|------------------------------------|------------|
| 125x22,2 | 18 | 4 | 8500 | 22,2 | |

HCD18350S **hanskonner**



- 1. Зарядное устройство - 1 шт.
- 2. Аккумуляторная батарея - 2 шт.
- (одна установлена на шуруповерте).
- USB LED фонарик - 1 шт.

| | |
|---|----------------------|
| Напряжение аккумулятора (В) | 18 |
| Максимальный крутящий момент (Нм) | 350 |
| Кол-во скоростей | 3 |
| Количество ступеней регулировки крутящего момента | 3 |
| Время зарядки (ч) | 1 |
| Тормоз двигателя | Да |
| Частота ударов (уд/мин) | 0-3300/0-2500/0-1800 |
| Число оборотов (1/мин) | 0-2300/0-1800/0-1600 |
| Прайс-лист | |

- Емкость аккумуля. 2,4 Ач
- 3 скорости
- Подсветка рабочей зоны
- Регулировка оборотов
- LED фонарик
- Реверс

HCD1865BLI **hanskonner**



- 1. Зарядное устройство - 1 шт.
- 2. USB LED фонарик - 1 шт.
- 3. Двойные биты - 1 шт.
- 4. Аккумуляторная батарея - 2 шт. (одна установлена).

| | |
|-----------------------------------|----------------|
| Напряжение аккумулятора (В) | 18 |
| Макс. крутящий момент (Нм) | 65 |
| Мягкий крутящий момент (Нм) | 26 |
| Максимальный размер шурупа (мм) | 10x120 |
| Диаметр патрона (мм) | 13 |
| Число оборотов скор. 1/2 (об/мин) | 0-450/0-2000 |
| Частота ударов (уд/мин) | 0-6750/0-30000 |
| Время зарядки (ч) | 1 |
| Прайс-лист | |

- Режим сверления с ударом
- Емкость аккумуля. 2,4 Ач
- Индикатор заряда аккумулятора
- 2 режима работы подсветки
- USB выход
- Быстрозажимной патрон 13 мм
- Блокировка шпинделя

HCS1857BL **hanskonner**



- Циркулярная пила
- Пильный диск по дереву 165x20x24Т
- Диск алмазный 150мм
- Параллельная направляющая
- USB LED фонарик
- Ключ шестигранный

| | |
|-----------------------------------|------|
| Диаметр диска (мм) | 165 |
| Напряжение аккумулятора (В) | 18 |
| Обороты на холостом ходу (об/мин) | 5000 |
| Прайс-лист | |

- Плавный пуск
- Функция поддержания постоянного числа оборотов

HCD1865BLC **hanskonner**



| | |
|--|---------------|
| Напряжение аккумулятора (В) | 18 |
| Емкость аккумуляторной батареи (Ач) | 2,4 |
| Макс. крутящий момент (Нм) | 65 |
| Максимальный диаметр сверления в древесине/стали/бетоне (мм) | 30/10/13 |
| Диаметр патрона (мм) | 13 |
| Число оборотов скор. 1/2 (об/мин) | 0-450/ 0-2000 |
| Время зарядки (ч) | 1 |
| Прайс-лист | |

- Быстрозажимной патрон 13мм
- Блокировка шпинделя
- Емкость 2,4 Ач
- USB выход
- Съемный патрон
- Индикатор заряда аккумулятора

HCD18280H **hanskonner**



- 1. Зарядное устройство - 1 шт.
- Аккумуляторная батарея - 2 шт. (одна установлена на шуруповерте).
- USB LED фонарик - 1 шт.
- Отверточная бита - 1 шт.

| | |
|---|----------------------|
| Напряжение аккумулятора (В) | 18 |
| Максимальный крутящий момент (Нм) | 280 |
| Кол-во скоростей | 3 |
| Количество ступеней регулировки крутящего момента | 3 |
| Время зарядки (ч) | 1 |
| Тормоз двигателя | Да |
| Частота ударов (уд/мин) | 0-3300/0-2500/0-1600 |
| Число оборотов (1/мин) | 0-2300/0-1800/0-1600 |
| Прайс-лист | |

- Емкость аккумуля. 2,4 Ач
- 3 скорости
- Подсветка рабочей зоны
- Регулировка оборотов
- LED фонарик
- Реверс

HCD1865BL **hanskonner**



- 1. Зарядное устройство - 1 шт.
- 2. USB LED фонарик - 1 шт.
- 3. Двойные биты - 1 шт.
- 4. Аккумуляторная батарея - 2 шт. (одна установлена).

| | |
|-----------------------------------|--------------|
| Напряжение аккумулятора (В) | 18 |
| Макс. крутящий момент (Нм) | 65 |
| Мягкий крутящий момент (Нм) | 26 |
| Максимальный размер шурупа (мм) | 10x120 |
| Диаметр патрона (мм) | 13 |
| Число оборотов скор. 1/2 (об/мин) | 0-450/0-2000 |
| Время зарядки (ч) | 1 |
| Прайс-лист | |

- Емкость аккумуля. 2,4 Ач
- Индикатор заряда аккумулятора
- 2 режима работы подсветки
- USB выход
- Быстрозажимной патрон 13 мм
- Блокировка шпинделя

HRH1824BL **hanskonner**

- Инструкция, Биты SDS+ : 6*110 мм; 8*160 мм; 10*160 мм.
- Дополнительная рукоятка с ограничителем глубины сверления (установлена).
- Смазка для хвостовиков буров.
- USB светодиодный фонарик.
- Пластиковый кейс



| | |
|--|----------|
| Диаметр сверления (металл/дерево/бетон) (мм) | 13/28/24 |
| Энергия удара (Дж) | 2,4 |
| Количество режимов работы | 3 |
| Патрон | SDS Plus |
| Тип аккумуляторной батареи | Li-Ion |
| Подсветка рабочей зоны | Да |
| Скорость вращения (об/мин) | 0-1400 |
| Частота ударов (уд/мин) | 0-6000 |
| Габариты в упаковке (ДхШхВ, см) | 45x10x31 |
| Индикатор заряда аккумулятора | Да |
| Прайс-лист | |

- SDS-PLUS
- Сверление
- Удар
- Сверление с ударом
- Регулировка оборотов
- Подсветка

HBC18 **hanskonner**

Зарядное устройство
Hanskonner



| | |
|--------------------------|---------|
| Напряжение заряда, (В) | 18 |
| Зарядный ток, (Ач) | 2,2 |
| Тип аккумулятора | Li-ion |
| Конструкция аккумулятора | слайдер |
| Прайс-лист | |

HBP18-4L **hanskonner**



| | |
|-----------------------------|-----|
| Напряжение аккумулятора (В) | 18 |
| Емкость аккумулятора (Ач) | 4,0 |
| Прайс-лист | |

unibattery
единая аккумуляторная система



USB выход

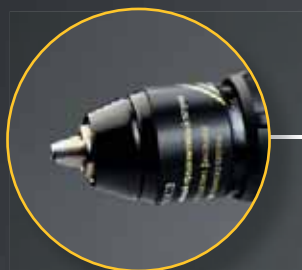

Быстросъемный
цельно-металлический
патрон с блокировкой
шпинделя

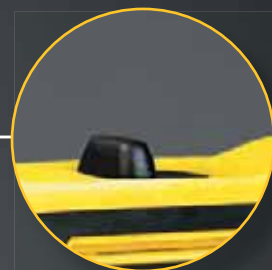

Двухскоростной
редуктор с режимами
закручивания и сверления



Яркая линзованная
светодиодная подсветка



Металлическая скоба
для ношения на ремне

55 Н·м

13 мм
патрон

2 Li-ION
аккумулятора
в комплекте
по 2,4 А·ч

16+1
ступеней момента

1.7 кг

| | |
|------------------------------------|--------------|
| Напряжение аккумулятора | 18 |
| Максимальный крутящий момент (Нм) | 55 |
| Емкость аккумулятора (Ач) | 2,4 |
| Кол-во ступеней крутящего момента | 16+1 |
| Частота вращения шпинделя (об/мин) | 0-440/0-1560 |
| Кол-во скоростей | 2 |
| Размер используемой оснастки (мм) | 1,5-13 |
| Масса изделия (кг) | 1,7 |

| |
|---------------------------|
| Комплектация |
| Дрель-шуруповерт |
| Li-Ion аккумулятор (2 шт) |
| Зарядное устройство |
| Кейс |



*при условии использования
в бытовых целях.
Условия предоставления
расширенной гарантии смотрите
на сайте www.hanskonner.ru

165 Н·М

Для завинчивания/отвинчивания шурупов предусмотрено 20 ступеней крутящего момента, режим сверления и режим сверления с ударом

Благодаря быстрозажимному патрону замена оснастки осуществляется быстро и легко

Встроенная подсветка рабочей зоны удобна при работе в местах с отсутствием освещения или в темное время суток

SoftGripZone — эргономичные прорезиненные основания и дополнительные рукоятки для комфортного и надежного хвата

Дополнительная рукоятка позволяет установить ее в удобном положении

Индикатор заряда батареи PowerCheck обеспечивает удобство контроля

KICKBACK PROTECTION

Функция защиты от обратного удара с технологией гироскопического сенсора: торможение двигателя при заклинивании оснастки

1BatterySystem

единая аккумуляторная система

Данная модель является частью единой аккумуляторной системы 1BatterySystem и совместима со всей линейкой аккумуляторной системы

В КОМПЛЕКТЕ!

Дополнительный LED USB светильник на гибком штоке!

165 Н·М



бесщеточный двигатель

USB выход для подзарядки Вашего гаджета

| | |
|---|--|
| Аккумуляторная батарея | Li-Ion (литий-ионная) |
| Напряжение, В | 18 |
| Емкость аккумуляторной батареи, Ач | 2,0 (1 шт), 4,0 (1 шт) |
| Время зарядки аккумулятора, ч | 1 |
| Число оборотов на холостом ходу, 1/2 скорость, об/мин | 0-550/0-2200 |
| Максимальный крутящий момент, Нм | 165 |
| Ступени регулировки крутящего момента | 20 ступеней крутящего момента, режим сверления, режим сверления с ударом |
| Максимальный диаметр сверления в стали/дерево/бетоне/льде, мм | 13/40/13/200 |
| Масса, кг | 1,95 |

| |
|---|
| Комплектация |
| Зарядное устройство (1 шт) |
| Двойная бита (1 шт) |
| Аккумуляторная батарея (2 шт, одна установлена) |
| Дополнительная рукоятка (1 шт) |
| Скоба (1 шт) |
| Фиксирующий винт (1 шт) |
| USB LED-светильник на гибком штоке |



*при условии использования в бытовых целях. Условия предоставления расширенной гарантии смотрите на сайте www.hanskonner.ru

АККУМУЛЯТОРНЫЕ ШУРУПОВЕРТЫ

HCD1865BLI **hanskonner**

+1
Li-ion
BL
MOTOR



- 1. Зарядное устройство – 1 шт.
- 2. USB LED фонарик – 1 шт.
- 3. Двойные биты – 1 шт.
- 4. Аккумуляторная батарея – 2 шт. (одна установлена).

| | |
|-----------------------------------|----------------|
| Напряжение аккумулятора (В) | 18 |
| Макс. крутящий момент (Нм) | 65 |
| Мягкий крутящий момент (Нм) | 26 |
| Максимальный размер шурупа (мм) | 10x120 |
| Диаметр патрона (мм) | 13 |
| Число оборотов скор. 1/2 (об/мин) | 0-450/0-2000 |
| Частота ударов (уд/мин) | 0-6750/0-30000 |
| Время зарядки (ч) | 1 |
| Прайс-лист | |

unibattery
единая аккумуляторная система

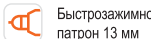
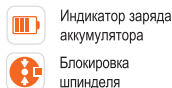
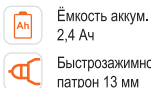
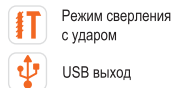

HCD1865BL **hanskonner**

+1
Li-ion
BL
MOTOR



- 1. Зарядное устройство – 1 шт.
- 2. USB LED фонарик – 1 шт.
- 3. Двойные биты – 1 шт.
- 4. Аккумуляторная батарея – 2 шт. (одна установлена).

| | |
|-----------------------------------|--------------|
| Напряжение аккумулятора (В) | 18 |
| Макс. крутящий момент (Нм) | 65 |
| Мягкий крутящий момент (Нм) | 26 |
| Максимальный размер шурупа (мм) | 10x120 |
| Диаметр патрона (мм) | 13 |
| Число оборотов скор. 1/2 (об/мин) | 0-450/0-2000 |
| Время зарядки (ч) | 1 |
| Прайс-лист | |

unibattery
единая аккумуляторная система

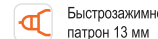
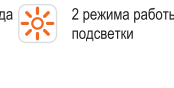
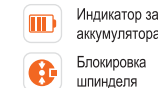
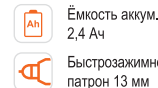

HCD1855R **hanskonner**

TBattery System
единая аккумуляторная система

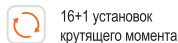

- Шуруповерт (1 шт), зарядное устройство (1 шт), аккумуляторная батарея (2 шт)

| | |
|---|--------------|
| Напряжение аккумулятора (В) | 18 |
| Ёмкость аккумуляторной батареи (Ач) | 2,4 |
| Макс. крутящий момент (Нм) | 55 |
| Максимальный диаметр сверления в древесине/стали (мм) | 25/10 |
| Диаметр патрона (мм) | 13 |
| Число оборотов скор. 1/2 (об/мин) | 0-450/0-1600 |
| Время зарядки (ч) | 1 |
| Прайс-лист | |

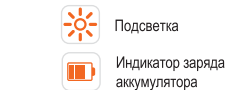
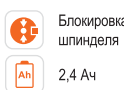

HCD1855RI **hanskonner**

TBattery System
единая аккумуляторная система

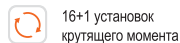

- Шуруповерт (1 шт), зарядное устройство (1 шт), аккумуляторная батарея (2 шт)

| | |
|--|--------------|
| Напряжение аккумулятора (В) | 18 |
| Ёмкость аккумуляторной батареи (Ач) | 2,4 |
| Макс. крутящий момент (Нм) | 55 |
| Максимальный диаметр сверления в древесине/стали/бетоне (мм) | 25/10/13 |
| Диаметр патрона (мм) | 13 |
| Число оборотов скор. 1/2 (об/мин) | 0-450/0-1600 |
| Время зарядки (ч) | 1 |
| Прайс-лист | |

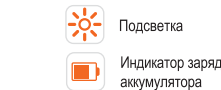
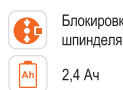

HCD1865 **hanskonner**

TBattery System
единая аккумуляторная система

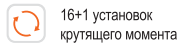

- Дрель-шуруповерт аккумуляторная (1 шт), аккумуляторная батарея (2 шт, одна подсоединена к шуруповерту), зарядное устройство (1 шт), USB LED-фонарик (1 шт), биты (2 шт), пластиковый кейс (1 шт)

| | |
|---|--------------|
| Напряжение аккумулятора (В) | 18 |
| Ёмкость аккумуляторной батареи (Ач) | 2,4 |
| Макс. крутящий момент (Нм) | 65 |
| Максимальный диаметр сверления в древесине/стали (мм) | 30/10 |
| Диаметр патрона (мм) | 13 |
| Число оборотов скор. 1/2 (об/мин) | 0-500/0-2000 |
| Время зарядки (ч) | 1 |
| Прайс-лист | |

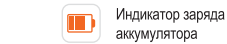
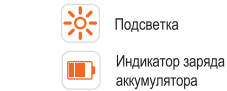
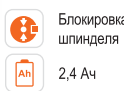

HCD1865C **hanskonner**

TBattery System
единая аккумуляторная система

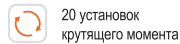

- Дрель-шуруповерт аккумуляторная (1 шт), аккумуляторная батарея (2 шт, одна подсоединена к шуруповерту), зарядное устройство (1 шт), USB LED-фонарик (1 шт), биты (2 шт), пластиковый кейс (1 шт)

| | |
|---|--------------|
| Напряжение аккумулятора (В) | 18 |
| Ёмкость аккумуляторной батареи (Ач) | 2,4 |
| Макс. крутящий момент (Нм) | 65 |
| Максимальный диаметр сверления в древесине/стали (мм) | 30/10 |
| Диаметр патрона (мм) | 13 |
| Число оборотов скор. 1/2 (об/мин) | 0-500/0-2000 |
| Время зарядки (ч) | 1 |
| Прайс-лист | |

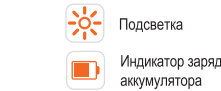
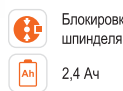

HCD1865I **hanskonner**

TBattery System
единая аккумуляторная система

+1
Li-ion
BL
MOTOR



- Дрель-шуруповерт аккумуляторная (1 шт), аккумуляторная батарея (2 шт, одна подсоединена к шуруповерту), зарядное устройство (1 шт), двойные биты (1 шт), USB LED-фонарик, пластиковый кейс (1 шт)

| | |
|--|--------------|
| Напряжение аккумулятора (В) | 18 |
| Ёмкость аккумуляторной батареи (Ач) | 2,4 |
| Макс. крутящий момент (Нм) | 65 |
| Максимальный диаметр сверления в древесине/стали/бетоне (мм) | 30/10/13 |
| Диаметр патрона (мм) | 13 |
| Число оборотов скор. 1/2 (об/мин) | 0-500/0-2000 |
| Время зарядки (ч) | 1 |
| Прайс-лист | |

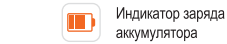
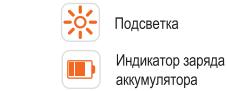
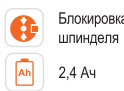

20 ступеней крутящего момента, режим сверления, режим сверления с ударом

HCD1865BLC **hanskonner**

+1
Li-ion
BL
MOTOR



- Дрель-шуруповерт аккумуляторная (1 шт), аккумуляторная батарея (2 шт, одна подсоединена к шуруповерту), зарядное устройство (1 шт), двойные биты (1 шт), USB LED-фонарик, пластиковый кейс (1 шт)

| | |
|--|--------------|
| Напряжение аккумулятора (В) | 18 |
| Ёмкость аккумуляторной батареи (Ач) | 2,4 |
| Макс. крутящий момент (Нм) | 65 |
| Максимальный диаметр сверления в древесине/стали/бетоне (мм) | 30/10/13 |
| Диаметр патрона (мм) | 13 |
| Число оборотов скор. 1/2 (об/мин) | 0-450/0-2000 |
| Время зарядки (ч) | 1 |
| Прайс-лист | |

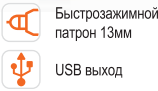
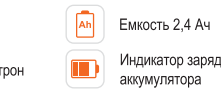
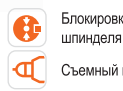

HCD1230R **hanskonner**

+1
Li-ion
BL
MOTOR



- Дрель-шуруповерт аккумуляторная (1 шт), аккумуляторная батарея (2 шт, одна подсоединена к шуруповерту), зарядное устройство (1 шт), двойные биты (1 шт), USB LED-фонарик, пластиковый кейс (1 шт)

| | |
|-------------------------------------|----------------|
| Напряжение аккумулятора (В) | 12 |
| Ёмкость аккумуляторной батареи (Ач) | 2 |
| Макс. крутящий момент (Нм) | 30 |
| Мягкий крутящий момент (Нм) | 18 |
| Диаметр патрона (мм) | 10 |
| Число оборотов скор. 1/2 (об/мин) | 0-400 / 0-1800 |
| Время зарядки (ч) | 1 |
| Прайс-лист | |

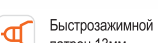

HCD18165BLI **hanskonner**

+1
Li-ion



- Зарядное устройство (1 шт), двойные биты (1 шт), аккумуляторная батарея (2 шт, одна установлена), Дополнительная рукоятка (1 шт), скоба (1 шт), фиксирующий винт (1 шт), USB LED-светильник: на гибком штоке.

| | |
|-------------------------------------|----------------------|
| Напряжение аккумулятора (В) | 18 |
| Ёмкость аккумуляторной батареи (Ач) | 2 – 1 шт., 4 – 1 шт. |
| Макс. крутящий момент (Нм) | 165 |
| Диаметр патрона (мм) | 13 |
| Диаметр зажима (мм) | 1,5-13 |
| Число оборотов скор. 1/2 (об/мин) | 0-550/0-2200 |
| Время зарядки (ч) | 1 |
| Прайс-лист | |

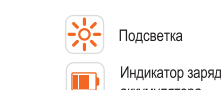
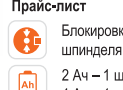

TBattery System
единая аккумуляторная система



- Съемный патрон уменьшает габариты шурупверта и позволяет работать в стесненных условиях и труднодоступных местах
- Шпиндель имеет внутренний шестигранник для бит-насадок!

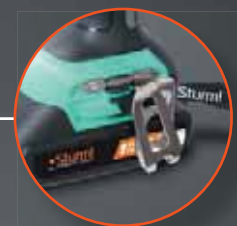

Индикатор заряда расположенный на батарее позволяет проверить уровень заряда не подключая аккумулятор к шурупверту



Подсветка снизу – патрон и оснастка не перекрывают рабочую зону

20 В

31 Нм

2,0 Ач

1BatterySystem

Для всех инструментов с таким логотипом используется единая аккумуляторная система
*Гарантируется наличие аккумуляторов в продаже в течение, как минимум, 15 лет

| | |
|---|--------|
| Напряжение аккумулятора (В) | 20 |
| Емкость аккумулятора (Ач) | 2 |
| Количество ступеней регулировки крутящего момента | 21+1 |
| Максимальный крутящий момент (Нм) | 31 |
| Число оборотов на 1 скорости (об/мин) | 0-400 |
| Число оборотов на 2 скорости (об/мин) | 0-1500 |
| Гарантийный срок (мес) | 14 |

| |
|---|
| Комплектация |
| Двусторонняя бита (2 шт) |
| Зарядное устройство (1 шт) |
| Аккумуляторная батарея (2 шт), одна подсоединена к шурупверту |

АККУМУЛЯТОРНЫЕ ШУРУПОВЕРТЫ

CD3514BL •Sturm!

NEW

+1

Li-ion
BL MOTOR



- 1. Аккумуляторная батарея - 2 шт (одна установлена на шурупверт)
- 2. Зарядное устройство
- 3. Бита PH2x50
- 4. Кейс

| | |
|-----------------------------------|---------------|
| Напряжение аккумулятора (В) | 14 |
| Макс.крутящий момент (Нм) | 38 |
| Мягкий крутящий момент (Нм) | 18 |
| Максимальный размер шурупа (мм) | 6,0*70 |
| Диаметр патрона (мм) | 10 |
| Число оборотов скор. 1/2 (об/мин) | 0-450/ 0-1800 |
| Время зарядки (ч) | 1 |
| Прайс-лист | |

- Бесщеточный
- 2,0 Ач
- 20+1 установок крутящего момента
- Подсветка

- Индикатор заряда аккумулятора
- Блокировка шпинделя

CD3512BL •Sturm!

NEW

+1

Li-ion
BL MOTOR



- 1. Аккумуляторная батарея - 2 шт (одна установлена на шурупверт)
- 2. Зарядное устройство
- 3. Бита PH2x50
- 4. Кейс

| | |
|-----------------------------------|---------------|
| Напряжение аккумулятора (В) | 12 |
| Макс.крутящий момент (Нм) | 32 |
| Мягкий крутящий момент (Нм) | 15 |
| Максимальный размер шурупа (мм) | 6,0*60 |
| Диаметр патрона (мм) | 10 |
| Число оборотов скор. 1/2 (об/мин) | 0-400/ 0-1600 |
| Время зарядки (ч) | 1 |
| Прайс-лист | |

- Бесщеточный
- 2,0 Ач
- 20+1 установок крутящего момента
- Подсветка

- Индикатор заряда аккумулятора
- Блокировка шпинделя

CD3512SC •Sturm!

NEW

+1

Li-ion
BL MOTOR



- Аккумуляторная дрель-шурупверт (1 шт), аккумуляторная батарея (2 шт, одна установлена на шурупверт), зарядное устройство (1 шт), бита, кейс

| | |
|--|--------------|
| Напряжение аккумулятора (В) | 12 |
| Макс.крутящий момент (Нм) | 28 |
| Ёмкость аккумуляторной батареи, (А/ч) | 2 |
| Максимальный диаметр сверления в древесине/стали/бетоне (мм) | 20/10 |
| Диаметр патрона (мм) | 10 |
| Число оборотов скор. 1/2 (об/мин) | 0-320/0-1050 |
| Количество ступеней регулировки крутящего момента | 20+1 |
| Время зарядки (ч) | 1 |
| Прайс-лист | |

- Ёмкость аккумуля. 2,0 Ач
- Блокировка шпинделя
- 20+1 установок крутящего момента
- Подсветка

- Индикатор заряда аккумулятора
- Блокировка шпинделя

CD3618T •Sturm!

NEW

+1

Li-ion



- 1. Зарядное устройство - 1 шт.
- 2. Двойные биты - 1 шт.
- 3. Аккумуляторная батарея - 2 шт. (одна подсоединена к шурупверту).

| | |
|-----------------------------------|--------------|
| Напряжение аккумулятора (В) | 18 |
| Макс.крутящий момент (Нм) | 30 |
| Мягкий крутящий момент (Нм) | 16 |
| Максимальный размер шурупа (мм) | 8,7x60 |
| Диаметр патрона (мм) | 10 |
| Число оборотов скор. 1/2 (об/мин) | 0-400/0-1500 |
| Время зарядки (ч) | 1 |
| Прайс-лист | |

- Индикатор заряда аккумулятора
- Блокировка шпинделя
- 21+1 установок крутящего момента
- Подсветка

- Съемный патрон
- Ёмкость аккумуля. 2,0 Ач
- Индикатор заряда аккумулятора
- Блокировка шпинделя

CD3614T •Sturm!

NEW

+1

Li-ion



- 1. Зарядное устройство - 1 шт.
- 2. Двойные биты - 1 шт.
- 3. Аккумуляторная батарея - 2 шт. (одна подсоединена к шурупверту).

| | |
|-----------------------------------|--------------|
| Напряжение аккумулятора (В) | 14 |
| Макс.крутящий момент (Нм) | 28 |
| Мягкий крутящий момент (Нм) | 15 |
| Максимальный размер шурупа (мм) | 6,3x60 |
| Диаметр патрона (мм) | 10 |
| Число оборотов скор. 1/2 (об/мин) | 0-400/0-1500 |
| Время зарядки (ч) | 1 |
| Прайс-лист | |

- Индикатор заряда аккумулятора
- Блокировка шпинделя
- 21+1 установок крутящего момента
- Подсветка

- Съемный патрон
- Ёмкость аккумуля. 2,0 Ач
- Индикатор заряда аккумулятора
- Блокировка шпинделя

CD3620 •Sturm!

NEW

+1

Li-ion



- 1.Зарядное устройство - 1 шт.
- 2.Аккумуляторная батарея - 2шт. (одна подсоединена к шурупверту).
- 3.Двойные биты -1 шт.

| | |
|-----------------------------------|--------------|
| Напряжение аккумулятора (В) | 20 |
| Макс.крутящий момент (Нм) | 32 |
| Мягкий крутящий момент (Нм) | 17 |
| Максимальный размер шурупа (мм) | 8,7x60 |
| Диаметр патрона (мм) | 10 |
| Число оборотов скор. 1/2 (об/мин) | 0-400/0-1500 |
| Время зарядки (ч) | 1 |
| Прайс-лист | |

- Блокировка шпинделя
- 21+1 установок крутящего момента
- Подсветка
- Съемный патрон

- Ёмкость аккумуля. 2,0 Ач
- Индикатор заряда аккумулятора
- Блокировка шпинделя
- Съемный патрон

CD1880 •Sturm!



- Дрель-шурупверт аккумуляторная (1 шт), двойные биты (1 шт), дополнительная рукоятка (1 шт)

| | |
|---|--------------|
| Напряжение аккумулятора (В) | 12 |
| Макс.крутящий момент (Нм) | 80 |
| Мягкий крутящий момент (Нм) | 13 |
| Диаметр патрона (мм) | 13 |
| Число оборотов скор. 1/2 (об/мин) | 0-500/0-1900 |
| Количество ступеней регулировки крутящего момента | 20+1 |
| Прайс-лист | |

- Блокировка шпинделя
- 20+1 установок крутящего момента
- Подсветка
- Съемный патрон

- 2 скорости
- Индикатор заряда аккумулятора
- Блокировка шпинделя
- Съемный патрон

CD2080 •Sturm!



- Дрель-шурупверт аккумуляторная (1 шт), двойные биты (1 шт), дополнительная рукоятка (1 шт), аккумуляторная батарея (2 шт, одна подсоединена к шурупверту), зарядное устройство, кейс (1 шт)

| | |
|---|--------------|
| Напряжение аккумулятора (В) | 20 |
| Макс.крутящий момент (Нм) | 80 |
| Мягкий крутящий момент (Нм) | 13 |
| Диаметр патрона (мм) | 13 |
| Число оборотов скор. 1/2 (об/мин) | 0-500/0-1900 |
| Время зарядки (ч) | 1 |
| Количество ступеней регулировки крутящего момента | 20+1 |
| Прайс-лист | |

- Блокировка шпинделя
- 20+1 установок крутящего момента
- Подсветка
- Съемный патрон

- 2 скорости
- Индикатор заряда аккумулятора
- Блокировка шпинделя
- Съемный патрон

CD2080I •Sturm!

Li-ion

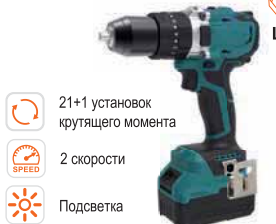

- Дрель-шурупверт аккумуляторная (1 шт), двойные биты (1 шт), дополнительная рукоятка (1 шт), аккумуляторная батарея (2 шт, одна подсоединена к шурупверту), зарядное устройство, кейс (1 шт)

| | |
|---|-----------------------------------|
| Напряжение аккумулятора (В) | 20 |
| Макс.крутящий момент (Нм) | 80 |
| Мягкий крутящий момент (Нм) | 13 |
| Макс. диаметр сверления в древесине/стали/бетоне (мм) | 30/13/13 |
| Диаметр патрона (мм) | 13 |
| Число об. скор. 1/2 (об/мин) | 0-500/0-1900 |
| Время зарядки (ч) | 1 |
| Количество ступеней регулировки крутящего момента | 20 + сверление /сверления /ударом |
| Ёмкость аккумуляторной батареи (А/ч) | 3 |
| Прайс-лист | |

- 21+1 установок крутящего момента
- 2 скорости
- Подсветка
- Блокировка шпинделя
- Съемный патрон

CD3618 •Sturm!

Li-ion



- 1.Зарядное устройство - 1 шт.
- 2.Аккумуляторная батарея - 2шт. (одна подсоединена к шурупверту).
- 3.Двойные биты -1 шт.

| | |
|-----------------------------------|--------------|
| Напряжение аккумулятора (В) | 18 |
| Макс.крутящий момент (Нм) | 30 |
| Мягкий крутящий момент (Нм) | 16 |
| Максимальный размер шурупа (мм) | 6,3x60 |
| Диаметр патрона (мм) | 10 |
| Число оборотов скор. 1/2 (об/мин) | 0-400/0-1500 |
| Время зарядки (ч) | 1 |
| Прайс-лист | |

- Блокировка шпинделя
- 21+1 установок крутящего момента
- Подсветка
- Съемный патрон

- Ёмкость аккумуля. 2,0 Ач
- Индикатор заряда аккумулятора
- Блокировка шпинделя
- Съемный патрон

АККУМУЛЯТОРНЫЕ ШУРУПОВЕРТЫ

CD3614 



+1





Li-ion

1.Зарядное устройство - 1 шт.
2.Аккумуляторная батарея - 2шт (одна подсоединена к шуруповерту).
3.Двойная бита - 1 шт.

| | |
|-----------------------------------|--------------|
| Напряжение аккумулятора (В) | 14 |
| Макс.крутящий момент (Нм) | 29 |
| Мягкий крутящий момент (Нм) | 15 |
| Максимальный размер шурупа (мм) | 6,3x60 |
| Диаметр патрона (мм) | 10 |
| Число оборотов скор. 1/2 (об/мин) | 0-400/0-1500 |
| Время зарядки (ч) | 1 |

Прайс-лист

1BatterySystem
единая аккумуляторная система

 Блокировка шпинделя  21+1 установок крутящего момента  Подсветка  Ёмкость аккумуля. 2,0 Ач  Индикатор заряда аккумулятора  Съёмный патрон

CD3612 



+1

Li-ion

1.Зарядное устройство - 1 шт.
2.Аккумуляторная батарея - 2шт (одна подсоединена к шуруповерту).
3.Двойная бита - 1 шт.

| | |
|-----------------------------------|--------------|
| Напряжение аккумулятора (В) | 12 |
| Макс.крутящий момент (Нм) | 26 |
| Мягкий крутящий момент (Нм) | 14 |
| Максимальный размер шурупа (мм) | 6,3x40 |
| Диаметр патрона (мм) | 10 |
| Число оборотов скор. 1/2 (об/мин) | 0-400/0-1500 |
| Время зарядки (ч) | 1 |

Прайс-лист

1BatterySystem
единая аккумуляторная система

 Блокировка шпинделя  21+1 установок крутящего момента  Подсветка  Ёмкость аккумуля. 2,0 Ач  Индикатор заряда аккумулятора  Съёмный патрон

CD18L 



+1





Li-ion

Скоба (1 шт), фиксирующий винт (1 шт), аккумуляторная батарея (2 шт), зарядное устройство (1 шт), двусторонняя бита (1 шт), пластиковый кейс (1 шт)

| | |
|-----------------------------------|---------------|
| Напряжение аккумулятора (В) | 18 |
| Макс.крутящий момент (Нм) | 27 |
| Ёмкость аккумулятора (Ач) | 1,5 |
| Диаметр патрона (мм) | 10 |
| Число оборотов скор. 1/2 (об/мин) | 0-450/ 0-1550 |
| Время зарядки (ч) | 1 |

Прайс-лист

1BatterySystem
единая аккумуляторная система

 Блокировка шпинделя  21+1 установок крутящего момента  Подсветка  Ёмкость аккумуля. 1,5 Ач

CD3224L 







+1

Li-ion

Скоба (1 шт), фиксирующий винт (1 шт), аккумуляторная батарея (2 шт), зарядное устройство (1 шт), двусторонняя бита (1 шт), пластиковый кейс (1 шт)

| | |
|-----------------------------------|--------------|
| Напряжение аккумулятора (В) | 24 |
| Макс.крутящий момент (Нм) | 35 |
| Ёмкость аккумулятора (Ач) | 2 |
| Диаметр патрона (мм) | 10 |
| Число оборотов скор. 1/2 (об/мин) | 0-450/0-1650 |
| Время зарядки (ч) | 1 |

Прайс-лист

 Блокировка шпинделя  21+1 установок крутящего момента  Подсветка  Ёмкость аккумуля. 2,0 Ач

CD3508U 



 Блокировка шпинделя  21+1 установок крутящего момента  Подсветка  Ёмкость аккумуля. 1,5 Ач

Аккумуляторная дрель-шуруповерт (1 шт), бита (1 шт), кабель USB Type-C (1 шт), зарядное устройство (1 шт)

| | |
|-----------------------------------|---------------|
| Напряжение аккумулятора (В) | 7,2 |
| Макс.крутящий момент (Нм) | 18 |
| Ёмкость аккумулятора (Ач) | 1,5 |
| Диаметр патрона (мм) | 10 |
| Число оборотов скор. 1/2 (об/мин) | 0-350/ 0-1100 |
| Время зарядки (ч) | 2 |

Прайс-лист

CD3618+ 



 Блокировка шпинделя  21+1 установок крутящего момента  Подсветка

Аккумуляторная дрель-шуруповерт (1 шт), двусторонняя бита (1 шт)

| | |
|-----------------------------------|---------------|
| Напряжение аккумулятора (В) | 18 |
| Макс.крутящий момент (Нм) | 31 |
| Диаметр патрона (мм) | 10 |
| Число оборотов скор. 1/2 (об/мин) | 0-400/ 0-1500 |
| Время зарядки (ч) | 1 |

Прайс-лист

1BatterySystem
единая аккумуляторная система

 Блокировка шпинделя  21+1 установок крутящего момента  Подсветка

CD3318LP 







+1

Li-ion

1.Зарядное устройство - 1 шт.
2.Аккумуляторная батарея - 2шт (одна подсоединена к шуруповерту).
3.Двойные биты (SL6/PH2) - 1 шт.

| | |
|-----------------------------------|--------------|
| Напряжение аккумулятора (В) | 18 |
| Макс.крутящий момент (Нм) | 30 |
| Мягкий крутящий момент (Нм) | 16 |
| Максимальный размер шурупа (мм) | 6,3x60 |
| Диаметр патрона (мм) | 10 |
| Число оборотов скор. 1/2 (об/мин) | 0-400/0-1500 |
| Время зарядки (ч) | 1 |

Прайс-лист

 Ёмкость аккумуля. 2,0 Ач  Блокировка шпинделя  21+1 установок крутящего момента  Подсветка

CD3314LP 



+1

Li-ion

1.Двусторонняя бита-1 шт.
2.Зарядное устройство-1 шт.
3.Аккумуляторная батарея- 2шт. (одна подсоединена к шуруповерту).
4.Скоба-1 шт.

| | |
|-----------------------------------|--------------|
| Напряжение аккумулятора (В) | 14,4 |
| Макс.крутящий момент (Нм) | 26 |
| Мягкий крутящий момент (Нм) | 15 |
| Максимальный размер шурупа (мм) | 6,3x60 |
| Диаметр патрона (мм) | 10 |
| Число оборотов скор. 1/2 (об/мин) | 0-400/0-1500 |
| Время зарядки (ч) | 1 |

Прайс-лист

 Ёмкость аккумуля. 2,0 Ач  Блокировка шпинделя  21+1 установок крутящего момента  Подсветка

CD3212SC 







+1

Li-ion

1.Зарядное устройство - 1 шт.
2.Аккумуляторная батарея - 2шт. (одна подсоединена к шуруповерту).
3.Двойные биты -1 шт.

| | |
|-----------------------------------|--------------|
| Напряжение аккумулятора (В) | 12 |
| Макс.крутящий момент (Нм) | 26 |
| Мягкий крутящий момент (Нм) | 14 |
| Максимальный размер шурупа (мм) | 6,3x40 |
| Диаметр патрона (мм) | 10 |
| Число оборотов скор. 1/2 (об/мин) | 0-350/0-1300 |
| Время зарядки (ч) | 1 |

Прайс-лист

 Ёмкость аккумуля. 2,0 Ач  Индикатор заряда аккумулятора  Блокировка шпинделя  18+1 установок крутящего момента  Подсветка



Шпиндель имеет внутренний шестигранник для бит-насадок!



Подсветка рабочей зоны



Съемный патрон уменьшает габариты шуруповерта и позволяет работать в стесненных условиях и труднодоступных местах



Индикатор заряда аккумулятора

12 В

26 Нм

Li-ION

| | |
|---|---|
| Напряжение (В) | 12 |
| Емкость аккумуляторной батареи (Ач) | 2 |
| Число оборотов на холостом ходу (об/мин) | 0-350/0-1300 |
| Максимальный крутящий момент (Нм) | 26 |
| Муфта | 18 ступеней крутящего момента + ступень сверления |
| Патрон | съемный |
| Диаметр зажима | 0,8-10 |
| Максимальный диаметр сверления в древесине/стали (мм) | 20/10 |
| Время зарядки аккумулятора (ч) | 1 |
| Масса (кг) | 1,14 |
| Гарантийный срок (мес) | 14 |

| |
|----------------------------|
| Комплектация |
| Аккумуляторы (2 шт) |
| Бита (1 шт) |
| Зарядное устройство (1 шт) |

АККУМУЛЯТОРНЫЕ ШУРУПОВЕРТЫ

ДШС-181



1. Дрель-шуруповерт аккумуляторная, бита односторонняя, инструкция по эксплуатации, инструкция по безопасности



| | |
|---|------------------------|
| Напряжение аккумулятора (В) | 18 |
| Макс.крутящий момент (Нм) | 30 |
| Мощность (Вт) | 28 |
| Число оборотов на 1/2 скорости (об/мин) | 0-450 / 0-1600 |
| Диаметр патрона (мм) | 0,8-10 |
| Количество ступеней регулировки крутящего момента | 18 + ступень сверления |
| Прайс-лист | |

- 18+1 установок крутящего момента
- Подсветка
- Магнит для сверл и метизов

1BatterySystem
единая аккумуляторная система

ДШС-14-1Л



1. Аккумуляторная батарея - 2 шт
2. Зарядное устройство
3. Кейс



| | |
|-----------------------------------|---------------|
| Напряжение аккумулятора (В) | 14 |
| Макс.крутящий момент (Нм) | 50 |
| Мягкий крутящий момент (Нм) | 22 |
| Максимальный размер шурупа (мм) | 6,0*70 |
| Диаметр патрона (мм) | 10 |
| Число оборотов скор. 1/2 (об/мин) | 0-450/ 0-1700 |
| Время зарядки (ч) | 1 |
| Прайс-лист | |

- 18+1 установок крутящего момента
- Бесщеточный
- Подсветка
- Индикатор заряда аккумулятора
- 2,0 Ач

ДШС-12-1Л



1. Аккумуляторная батарея - 2 шт
2. Зарядное устройство
3. Кейс



| | |
|-----------------------------------|---------------|
| Напряжение аккумулятора (В) | 12 |
| Макс.крутящий момент (Нм) | 45 |
| Мягкий крутящий момент (Нм) | 20 |
| Максимальный размер шурупа (мм) | 6,0*60 |
| Диаметр патрона (мм) | 10 |
| Число оборотов скор. 1/2 (об/мин) | 0-400/ 0-1600 |
| Время зарядки (ч) | 1 |
| Прайс-лист | |

- 18+1 установок крутящего момента
- Бесщеточный
- Подсветка
- Индикатор заряда аккумулятора
- 2,0 Ач

ДШС-20КУ



1.Аккумуляторная батарея - 2 шт. (одна установлена)
2.Зарядное устройство
3.Двусторонняя бита



| | |
|-----------------------------------|----------------|
| Напряжение аккумулятора (В) | 20 |
| Макс.крутящий момент (Нм) | 31 |
| Мягкий крутящий момент (Нм) | 16 |
| Максимальный размер шурупа (мм) | 8,7x60 |
| Диаметр патрона (мм) | 10 |
| Число оборотов скор. 1/2 (об/мин) | 0-350/0-1300 |
| Частота ударов (уд/мин) | 0-5250/0-19500 |
| Время зарядки (ч) | 1 |
| Прайс-лист | |

- 18+1 установок крутящего момента
- Бесщеточный
- Подсветка
- Магнит для сверл и метизов
- Ёмкость аккумулят. 2,0 Ач
- Режим сверления с ударом

1BatterySystem
единая аккумуляторная система

ДШС-12П1



1. Аккумуляторная батарея - 1 шт
2. Зарядное устройство
3. Кейс



| | |
|-----------------------------------|---------------|
| Напряжение аккумулятора (В) | 12 |
| Макс.крутящий момент (Нм) | 45 |
| Мягкий крутящий момент (Нм) | 20 |
| Максимальный размер шурупа (мм) | 6,0*60 |
| Диаметр патрона (мм) | 10 |
| Число оборотов скор. 1/2 (об/мин) | 0-400/ 0-1600 |
| Время зарядки (ч) | 1 |
| Прайс-лист | |

- 18+1 установок крутящего момента
- Бесщеточный
- Подсветка
- Индикатор заряда аккумулятора
- 2,0 Ач

ДШС-18К



1.Аккумуляторная батарея - 2 шт. (одна установлена)
2.Зарядное устройство
3.Двусторонняя бита



| | |
|-----------------------------------|--------------|
| Напряжение аккумулятора (В) | 18 |
| Макс.крутящий момент (Нм) | 29 |
| Мягкий крутящий момент (Нм) | 15 |
| Максимальный размер шурупа (мм) | 8,7x60 |
| Диаметр патрона (мм) | 10 |
| Число оборотов скор. 1/2 (об/мин) | 0-350/0-1300 |
| Время зарядки (ч) | 1 |
| Прайс-лист | |

- 18+1 установок крутящего момента
- Бесщеточный
- Подсветка
- Магнит для сверл и метизов
- Ёмкость аккумулят. 2,0 Ач

1BatterySystem
единая аккумуляторная система

ДШС-14К



1.Аккумуляторная батарея - 2 шт. (одна установлена)
2.Зарядное устройство
3.Двусторонняя бита



| | |
|-----------------------------------|--------------|
| Напряжение аккумулятора (В) | 14 |
| Макс.крутящий момент (Нм) | 27 |
| Мягкий крутящий момент (Нм) | 13 |
| Максимальный размер шурупа (мм) | 6,3x60 |
| Диаметр патрона (мм) | 10 |
| Число оборотов скор. 1/2 (об/мин) | 0-350/0-1300 |
| Время зарядки (ч) | 1 |
| Прайс-лист | |

- 18+1 установок крутящего момента
- Бесщеточный
- Подсветка
- Магнит для сверл и метизов
- Ёмкость аккумулят. 2,0 Ач

1BatterySystem
единая аккумуляторная система

ДШС-12К



1.Аккумуляторная батарея - 2 шт. (одна установлена)
2.Зарядное устройство
3.Двусторонняя бита



| | |
|-----------------------------------|--------------|
| Напряжение аккумулятора (В) | 12 |
| Макс.крутящий момент (Нм) | 25 |
| Мягкий крутящий момент (Нм) | 11 |
| Максимальный размер шурупа (мм) | 6,3x40 |
| Диаметр патрона (мм) | 10 |
| Число оборотов скор. 1/2 (об/мин) | 0-350/0-1300 |
| Время зарядки (ч) | 1 |
| Прайс-лист | |

- 18+1 установок крутящего момента
- Бесщеточный
- Подсветка
- Ёмкость аккумулят. 2,0 Ач

1BatterySystem
единая аккумуляторная система



Благодаря внутреннему шестиграннику может использоваться как с ударными головками, так и с битами



Электронная муфта имеет два разных режима реверса: полный реверс и реверс с автоматическим тормозом, который способствует предохранению резьбы от повреждения при отвинчивании «прикипшего» крепежа



Индикатор заряда батареи PowerCheck обеспечивает удобство контроля



Трехступенчатая регулировка частоты ударов и трехуровневый выбор скорости вращения позволяет оптимально подобрать параметры нагрузки под конкретный материал или крепеж

В КОМПЛЕКТЕ!
Дополнительный LED USB
СВЕТИЛЬНИК на гибком штоке!



unibattery

Все аккумуляторные бесщеточные инструменты Hanskonner используют единую аккумуляторную систему

350 Н·м

1/2"

2,4 Ач



бесщеточный двигатель

USB выход для подзарядки Вашего гаджета

| | |
|---|---|
| Аккумуляторная батарея | Li-Ion (литий-ионная) |
| Напряжение (В) | 18 |
| Емкость аккумуляторной батареи (Ач) | 2,4 |
| Скорость холостого хода вперед (об/мин) | 0-1600 / 0-1800 / 0-2300 |
| Частота ударов (уд/мин) | 0-1800/0-2500/0-3300 |
| Максимальный крутящий момент (Нм) | 350 |
| Выходной вал | Квадрат, 1/2", Внутренний шестигранник 1/4" |
| Время зарядки аккумулятора (ч) | 1 |

| |
|---|
| Комплектация |
| Аккумуляторная дрель-гайковёрт |
| Аккумуляторная батарея (2 шт, одна установлена) |
| Зарядное устройство |
| USB LED фонарик |
| Кейс |



*при условии использования в бытовых целях. Условия предоставления расширенной гарантии смотрите на сайте www.hanskonner.ru

АККУМУЛЯТОРНЫЕ ШУРУПОВЕРТЫ

ДШС-12 **СОЮЗ**



+1
Li-ion

1BatterySystem
единая аккумуляторная система

1. Аккумулятор - 1 шт
2. Зарядное устройство
3. Двусторонняя бита

| | |
|-----------------------------------|--------------|
| Напряжение аккумулятора (В) | 12 |
| Макс. крутящий момент (Нм) | 25 |
| Мягкий крутящий момент (Нм) | 11 |
| Максимальный размер шурупа (мм) | 6,3x40 |
| Диаметр патрона (мм) | 10 |
| Число оборотов скор. 1/2 (об/мин) | 0-350/0-1300 |
| Время зарядки (ч) | 1 |

Прайс-лист

- Ёмкость аккумулят. 2,0 Ач
- Магнит для сверл и метизов
- 18+1 установок крутящего момента
- Подсветка

ДШС-3212Л **СОЮЗ**



+1
Li-ion

1BatterySystem
единая аккумуляторная система

1. Пластиковый кейс
2. Страховочный ремешок
3. Карабин-защелка
4. Набор бит (2 шт)

| | |
|-----------------------------------|--------------|
| Напряжение аккумулятора (В) | 12 |
| Макс. крутящий момент (Нм) | 20 |
| Мягкий крутящий момент (Нм) | 11 |
| Максимальный размер шурупа (мм) | 8,7x60 |
| Диаметр патрона (мм) | 10 |
| Число оборотов скор. 1/2 (об/мин) | 0-350/0-1300 |
| Время зарядки (ч) | 1 |

Прайс-лист

- Ёмкость аккумулят. 2,0 Ач
- Подсветка

АККУМУЛЯТОРНЫЕ ГАЙКОВЕРТЫ И ВИНТОВЕРТЫ

HCD18280H **hanskonner**



+1
Li-ion
BL MOTOR

unibattery
единая аккумуляторная система

Ёмкость аккумулят. 2,4 Ач
Подсветка рабочей зоны

3 скорости
Регулировка оборотов

Зарядное устройство - 1 шт.
Аккумуляторная батарея - 2 шт. (одна установлена на шуруповерте).
USB LED фонарик - 1 шт.
Отверточная бита - 1 шт.

| | |
|---|----------------------|
| Напряжение аккумулятора (В) | 18 |
| Максимальный крутящий момент (Нм) | 280 |
| Кол-во скоростей | 3 |
| Количество ступеней регулировки крутящего момента | 3 |
| Время зарядки (ч) | 1 |
| Тормоз двигателя | Да |
| Частота ударов (уд/мин) | 0-3300/0-2500/0-1600 |
| Число оборотов (1/мин) | 0-2300/0-1800/0-1600 |

Прайс-лист

- LED фонарик
- Ревверс

HCD18350S **hanskonner**



+1
Li-ion
BL MOTOR

unibattery
единая аккумуляторная система

Ёмкость аккумулят. 2,4 Ач
Подсветка рабочей зоны

3 скорости
Регулировка оборотов

Зарядное устройство - 1 шт.
Аккумуляторная батарея - 2 шт.
(одна установлена на шуруповерте).
USB LED фонарик - 1 шт.

| | |
|---|----------------------|
| Напряжение аккумулятора (В) | 18 |
| Максимальный крутящий момент (Нм) | 350 |
| Кол-во скоростей | 3 |
| Количество ступеней регулировки крутящего момента | 3 |
| Время зарядки (ч) | 1 |
| Тормоз двигателя | Да |
| Частота ударов (уд/мин) | 0-3300/0-2500/0-1800 |
| Число оборотов (1/мин) | 0-2300/0-1800/0-1600 |

Прайс-лист

- LED фонарик
- Ревверс

HCD18100S **hanskonner**



NEW
BL MOTOR

1BatterySystem
единая аккумуляторная система

Подсветка рабочей зоны
Регулировка оборотов

3 скорости
Ревверс

Гайковерт, инструкция по эксплуатации
Инструкция по безопасности

| | |
|---|----------------------|
| Напряжение аккумулятора (В) | 18 |
| Максимальный крутящий момент (Нм) | 1000/800/650 |
| Кол-во скоростей | 3 |
| Количество ступеней регулировки крутящего момента | 3 |
| Патрон (дюйм) | Квадрат 1/2" |
| Частота ударов (уд/мин) | 0-1200/0-1500/0-2100 |
| Скорость холостого хода вперед (об/мин) | 0-1000/0-1200/0-1700 |

Прайс-лист

- Бесщеточный

CD300H **Sturm!**



+1
Li-ion
BL MOTOR

1BatterySystem
единая аккумуляторная система

Подсветка

Винтоверт, аккумуляторная батарея (2 шт), зарядное устройство, поясной крюк, винт крепления поясного крюка, инструкция по эксплуатации, инструкция по безопасности

| | |
|---|-------------|
| Напряжение аккумулятора (В) | 18 |
| Ёмкость аккумулятора (Ач) | 2,4 |
| Максимальный крутящий момент (Нм) | 260 |
| Кол-во скоростей | 2 |
| Количество ступеней регулировки крутящего момента | 2 |
| Патрон (дюйм) | 1/4 |
| Время зарядки (ч) | 1 |
| Тип двигателя | Бесщеточный |

Прайс-лист

- Подсветка
- Регулировка оборотов
- Ёмкость аккумулят. 2,4 Ач



Можно использовать как с ударными головками, так и с битами



Быстрая замена щеток



4 м кабель — 50 м кв. рабочая зона

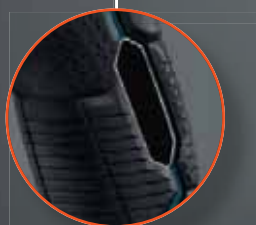

SoftGrip мягкие резиновые антискользящие накладки



Удобный реверс

1000 Вт

шпindelь
1/2

380 Н·м

 кейс

| | |
|---|------|
| Потребляемая мощность (Вт, max) | 1000 |
| Число оборотов на холостом ходу (об/мин) | 3600 |
| Шпindelь (") | 1/2 |
| Максимальный крутящий момент (Н·м.) | 380 |
| Максимальный диаметр ударной головки (мм) | 36 |
| Длина сетевого шнура (м) | 4 |
| Масса (кг) | 2,06 |
| Гарантийный срок (мес) | 25 |

| |
|--|
| Комплектация |
| Ударные головки (4шт: 17, 19, 21, 22 мм) |
| Дополнительные угольные щетки (комплект, 2 шт) |

АККУМУЛЯТОРНЫЕ ОТВЕРТКИ

CD3404U1 



NEW

Набор бит (17шт)
Кабель USB type C
Магнитный держатель - адаптер для бит
Сумка

| | |
|------------------------------|-----|
| Напряжение аккумулятора (В) | 3,6 |
| Емкость аккумулятора (Ач) | 1,3 |
| Крутящий момент (Нм) | 2 |
| Количество оборотов (об/мин) | 180 |

Прайс-лист

 Подсветка  Реверс
 USB type C  Ограничитель тока заряда

CD3404U2 





NEW

Набор бит (10шт)
Кабель micro USB
Магнитный держатель - адаптер для бит

| | |
|------------------------------|-----|
| Напряжение аккумулятора (В) | 3,7 |
| Емкость аккумулятора (Ач) | 2 |
| Крутящий момент (Нм) | 3 |
| Количество оборотов (об/мин) | 300 |

Прайс-лист

 Трехточечная подсветка  Регулировка крутящего момента
 Индикатор заряда аккумулятора  Поиск напряжения

СЕТЕВЫЕ ГАЙКОВЁРТЫ

ID2111 





NEW

Ударные головки (4шт: 17, 19, 21, 22 мм).
Дополнительные угольные щетки (комплект, 2шт)
Пластиковый кейс

| | |
|-----------------------------------|--------------|
| Максимальный крутящий момент (Нм) | 380 |
| Максимальная мощность (Вт) | 1 000 |
| Патрон, дюйм | квадрат, 1/2 |

Прайс-лист

 Длина кабеля 4 м
 Реверс

IW2101 



NEW

Ударные головки, редохранитель 15 А - 2 шт, кейс

| | |
|-----------------------------------|-------------|
| Максимальный крутящий момент (Нм) | 380 |
| Напряжение питания (В) | 12 |
| Длина кабеля (м) | 3,5 |
| Патрон, дюйм | квадрат 1/2 |

Прайс-лист

Питание от прикуривателя
 Реверс  Подсветка

АККУМУЛЯТОРНЫЕ СТЕПЛЕРЫ

CET1201 





NEW

Аккумуляторный степлер (1 шт), скобы 6 мм (1000 шт), скобы 8 мм (1000 шт), гвозди 10 мм (500 шт), кабель USB Type-C (1 шт)

| | |
|-------------------------------------|------|
| Напряжение аккумулятора, В | 3,6 |
| Емкость аккумуляторной батареи, А*ч | 1,5 |
| Ударов в минуту | 33 |
| Высота скоб, мм | 4-10 |
| Высота гвоздей, мм | 6-10 |

Прайс-лист

 Подсветка  Li-Ion

АККУМУЛЯТОРНЫЕ КУСТОРЕЗЫ

CHT18 



NEW

Кусторез аккумуляторный (1 шт), зарядное устройство (1 шт), косильная насадка для кустарника (1 шт), защитный кожух для косильной насадки для кустарника (1 шт), защитный кожух для косильной насадки для травы (1 шт), косильная насадка для травы (1 шт)

| | |
|---|-----|
| Напряжение аккумулятора, В | 3,6 |
| Емкость аккумуляторной батареи, А*ч | 1,5 |
| Максимальная длина реза насадкой-кусторез, мм | 120 |
| Ширина кошения насадкой-ножницы, мм | 80 |

Прайс-лист

 Система безопасности  Индикатор заряда аккумулятора

unibattery

Все аккумуляторные бесщеточные инструменты Hanskonner используют единую аккумуляторную систему

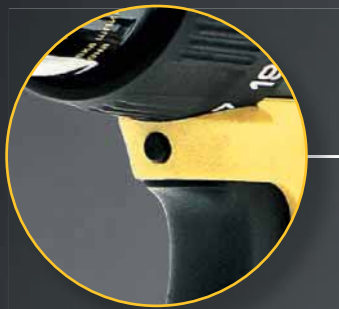

КНОПКА ИЗМЕНЕНИЯ РЕЖИМА РАБОТЫ ПОДСВЕТКИ.

При активации подсветка работает постоянно превращая шуруповерт в миниосветительную станцию

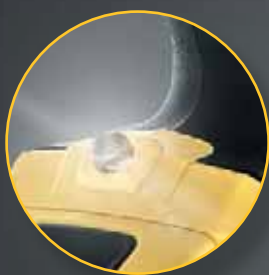

Линзованная подсветка с увеличенной зоной освещения



Индикатор заряда батареи PowerCheck



Металлический быстросажимной одномуфтовый патрон 13 мм с надёжным щелчковым фиксатором муфты ClickLock

В КОМПЛЕКТЕ!

Дополнительный LED USB светильник на гибком штVOKE!



65 Н·м

2,4 Ач

13 мм патрон

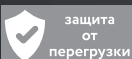

USB выход для подзарядки Вашего гаджета

| | |
|---|--------------|
| Напряжение аккумулятора (В) | 18 |
| Максимальный крутящий момент (Нм) | 65 |
| Емкость аккумулятора (Ач) | 2,4 |
| Частота вращения шпинделя (об/мин) | 0-450/0-2000 |
| Максимальный диаметр сверления в древесине (мм) | 30 |
| Максимальный диаметр сверления в стали (мм) | 10 |
| Количество скоростей | 2 |
| Масса изделия (кг) | 1,49 |

| |
|-------------------------------|
| Комплектация |
| Дрель-шуруповерт |
| Зарядное устройство |
| USB LED фонарик |
| Двойные биты |
| Аккумуляторная батарея (2 шт) |
| Кейс |



*при условии использования в бытовых целях. Условия предоставления расширенной гарантии смотрите на сайте www.hanskonner.ru

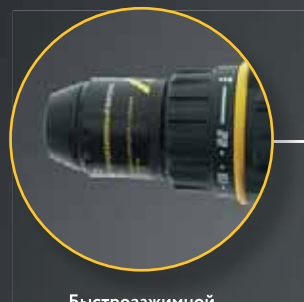

Быстрозажимной
цельнометаллический
патрон

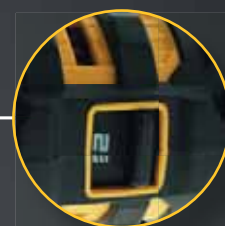

Двухскоростной
редуктор с режимами
закручивания
и сверления



Электронное управление
двигателем
ElectronicPowerManager
-регулировка оборотов
-мгновенный тормоз



Быстрый доступ
к щеткам

50 Н·м

13 мм
патрон

22+1
ступеней регулировки
крутящего момента

VELCRORUBBER 4



Фиксатор-
липучка для
кабеля



Резиновый
морозостойкий
кабель



4м=50м²
рабочая зона

| | |
|------------------------------------|----------------|
| Макс. крутящий момент (Нм) | 50 |
| Тип патрона | быстрозажимной |
| Кол-во ступеней крутящего момента | 22+1 |
| Частота вращения шпинделя (об/мин) | 0-400/0-1500 |
| Кол-во скоростей | 2 |
| Размер используемой оснастки (мм) | 1,5-12 |
| Реверс | да |
| Длина кабеля питания (м) | 4 |
| Масса изделия (кг) | 1,7 |

| |
|------------------|
| Комплектация |
| Дрель-шуруповерт |
| Угольные щетки |
| Кейс |



*при условии использования
в бытовых целях.
Условия предоставления рас-
ширенной гарантии смотрите
на сайте www.hanskonner.ru

СЕТЕВЫЕ ДРЕЛИ-ШУРУПОВЁРТЫ

HID2145PC **hanskonner**



Угльные щетки, 1 пара

| | |
|---|---------|
| Максимальная мощность (Вт) | 450 |
| Максимальный крутящий момент (Нм) | 50 |
| Диаметр патрона (мм) | 13 |
| Диаметр сверления (металл/дерево/бетон) (мм) | 13/20/0 |
| Количество ступеней регулировки крутящего момента | 22+1 |

Прайс-лист

- Съемный быстросажимной патрон 13 мм
- Длина кабеля 4 м
- Быстрый доступ к щеткам
- 2 скорости
- Блокировка шпинделя

HID2145P **hanskonner**



Угльные щетки, 1 пара

| | |
|---|---------|
| Максимальная мощность (Вт) | 450 |
| Максимальный крутящий момент (Нм) | 50 |
| Диаметр патрона (мм) | 13 |
| Диаметр сверления (металл/дерево/бетон) (мм) | 13/20/0 |
| Количество ступеней регулировки крутящего момента | 22+1 |

Прайс-лист

- Металлический патрон 13 мм
- Длина кабеля 4 м
- Быстрый доступ к щеткам
- 2 скорости
- Блокировка шпинделя
- 23+1 ступеней крутящего момента

ID2150P **Sturm!**



Угльные щетки - 2 шт

| | |
|---|---------|
| Максимальная мощность (Вт) | 450 |
| Максимальный крутящий момент (Нм) | 45 |
| Диаметр патрона (мм) | 10 |
| Диаметр сверления (металл/дерево/бетон) (мм) | 10/20/- |
| Количество ступеней регулировки крутящего момента | 22+1 |

Прайс-лист

- Быстросажимной патрон 10 мм
- Длина кабеля 5 м
- Быстрый доступ к щеткам
- 2 скорости
- Блокировка шпинделя

ID2145PT **Sturm!**



Угльные щетки, 1 пара

| | |
|---|---------|
| Максимальная мощность (Вт) | 450 |
| Максимальный крутящий момент (Нм) | 45 |
| Диаметр патрона (мм) | 10 |
| Диаметр сверления (металл/дерево/бетон) (мм) | 10/20/- |
| Количество ступеней регулировки крутящего момента | 22+1 |

Прайс-лист

- Съемный быстросажимной патрон 10 мм
- Длина кабеля 4 м
- Быстрый доступ к щеткам
- 2 скорости
- Блокировка шпинделя

ID2145P **Sturm!**



Угльные щетки, 1 пара

| | |
|---|---------|
| Максимальная мощность (Вт) | 450 |
| Максимальный крутящий момент (Нм) | 45 |
| Диаметр патрона (мм) | 10 |
| Диаметр сверления (металл/дерево/бетон) (мм) | 10/20/- |
| Количество ступеней регулировки крутящего момента | 23+1 |

Прайс-лист

- Съемный быстросажимной патрон 10 мм
- Длина кабеля 4 м
- Быстрый доступ к щеткам
- 2 скорости
- Блокировка шпинделя

ID2140 **Sturm!**



Угльные щетки, 1 пара

| | |
|---|---------|
| Максимальная мощность (Вт) | 400 |
| Максимальный крутящий момент (Нм) | 35 |
| Диаметр патрона (мм) | 10 |
| Диаметр сверления (металл/дерево/бетон) (мм) | 10/20/- |
| Количество ступеней регулировки крутящего момента | 19+1 |

Прайс-лист

- Быстросажимной патрон 10 мм
- Длина кабеля 4 м
- Быстрый доступ к щеткам
- 2 скорости

ДУС-2165М **СОЮЗ**



| | |
|---|---------|
| Максимальная мощность (Вт) | 650 |
| Максимальный крутящий момент (Нм) | 16 |
| Диаметр патрона (мм) | 10 |
| Диаметр сверления (металл/дерево/бетон) (мм) | 10/20/- |
| Количество ступеней регулировки крутящего момента | 16+1 |

Прайс-лист

- Быстросажимной патрон 10 мм
- Регулировка крутящего момента
- Реверс
- 2 скорости

ДУС-2165 **СОЮЗ**



Угльные щетки, 1 пара

| | |
|---|---------|
| Максимальная мощность (Вт) | 650 |
| Максимальный крутящий момент (Нм) | 15.5 |
| Диаметр патрона (мм) | 10 |
| Диаметр сверления (металл/дерево/бетон) (мм) | 10/20/- |
| Количество ступеней регулировки крутящего момента | 16+1 |

Прайс-лист

- Быстросажимной патрон 10 мм
- Регулировка крутящего момента
- Реверс

ДУС-2142 **СОЮЗ**



| | |
|---|---------|
| Максимальная мощность (Вт) | 450 |
| Максимальный крутящий момент (Нм) | 14.5 |
| Диаметр патрона (мм) | 10 |
| Диаметр сверления (металл/дерево/бетон) (мм) | 10/20/- |
| Количество ступеней регулировки крутящего момента | 16+1 |

Прайс-лист

- Быстросажимной патрон 10 мм
- Регулировка крутящего момента
- Реверс

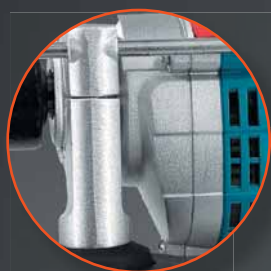

Металлический корпус редуктора — повышенная прочность — лучший теплоотвод



Шестерни и ударный механизм из высококачественной легированной стали



Цельнометаллический патрон 13 мм



- Электронная регулировка оборотов
- Регулировка оборотов нажатием на выключатель

1000 Вт



2 режима сверления



регулировка глубины сверления

дополнительная рукоятка

| | |
|--|----------|
| Мощность (Вт) | 1000 |
| Обороты на холостом ходу (об/мин) | 0-2700 |
| Частота удара (уд/мин) | 0-45900 |
| Диаметр сверления (металл/дерево/бетон) (мм) | 10/25/13 |
| Диаметр патрона (мм) | 13 |
| Регулировка оборотов двигателя | да |
| Реверс | да |
| Масса изделия (кг) | 2,55 |
| Гарантийный срок (мес) | 25 |

| |
|-------------------------------|
| Комплектация |
| Ударная дрель |
| Дополнительная рукоятка |
| Глубиномер |
| Комплект дополнительных щеток |
| Ключ |

СЕТЕВЫЕ УДАРНЫЕ ДРЕЛИ

HID21100DS **hanskonner**



- NEW
- Сетевая кабель 4 м
- 2-х скоростной редуктор
- Металлический корпус редуктора

- Дополнительная рукоятка
- Ограничитель глубины сверления
- Ключ для патрона
- Инструкция по эксплуатации, Инструкция по безопасности

| | |
|--|--------------------|
| Максимальная мощность (Вт) | 1000 |
| Диаметр патрона (мм) | 13 |
| Редуктор | Двухскоростной |
| Обороты на холостом ходу (об/мин) | 0-1100 0-3000 |
| Частота ударов (уд/мин) | 0-48000 0-17600 |
| Ограничитель скорости | Да |
| Диаметр сверления (металл/дерево/бетон) (мм) | 10/25/13 |
| Прайс-лист | |

ID2195P **Sturm!**



- Металлический корпус редуктора
- Точная настройка скоростей

- Дополнительная рукоятка
- Ограничитель глубины сверления
- Дополнительные угольные щетки (комплект, 2шт)
- Ключ
- Инструкция по эксплуатации

| | |
|--|----------|
| Максимальная мощность (Вт) | 1000 |
| Диаметр патрона (мм) | 13 |
| Частота ударов (уд/мин) | 0-45900 |
| Ограничитель скорости | Да |
| Диаметр сверления (металл/дерево/бетон) (мм) | 10/25/13 |
| Прайс-лист | |

ID209BZ **Sturm!**



- Металлический быстросъемный патрон
- Металлический корпус редуктора
- Точная настройка скоростей

- Дополнительная рукоятка
- Ограничитель глубины сверления
- Дополнительные угольные щетки (комплект, 2шт)
- Металлический быстросъемный патрон
- Инструкция по эксплуатации

| | |
|--|----------|
| Максимальная мощность (Вт) | 980 |
| Диаметр патрона (мм) | 13 |
| Частота ударов (уд/мин) | 0-44800 |
| Ограничитель скорости | Да |
| Диаметр сверления (металл/дерево/бетон) (мм) | 10/25/13 |
| Прайс-лист | |

ID2290 **Sturm!**



- Сетевая кабель 4 м
- Металлический корпус редуктора
- Точная настройка скоростей

- Дополнительная рукоятка
- Ограничитель глубины сверления
- Дополнительные угольные щетки (комплект, 2шт)
- Ключ
- Инструкция по эксплуатации

| | |
|--|----------|
| Максимальная мощность (Вт) | 980 |
| Диаметр патрона (мм) | 13 |
| Частота ударов (уд/мин) | 0-44800 |
| Ограничитель скорости | Да |
| Диаметр сверления (металл/дерево/бетон) (мм) | 10/25/13 |
| Прайс-лист | |

ID2199A **Sturm!**



- Металлический корпус редуктора
- Точная настройка скоростей

- Дополнительная рукоятка
- Ограничитель глубины сверления
- Дополнительные угольные щетки (комплект, 2шт)
- Ключ
- Инструкция по эксплуатации

| | |
|--|----------|
| Максимальная мощность (Вт) | 980 |
| Диаметр патрона (мм) | 13 |
| Частота ударов (уд/мин) | 42000 |
| Ограничитель скорости | Да |
| Диаметр сверления (металл/дерево/бетон) (мм) | 10/25/13 |
| Прайс-лист | |

ID2176A **Sturm!**



- Металлический корпус редуктора
- Точная настройка скоростей

- Дополнительная рукоятка
- Ограничитель глубины сверления
- Дополнительные угольные щетки (комплект, 2шт)
- Ключ
- Инструкция по эксплуатации

| | |
|--|----------|
| Максимальная мощность (Вт) | 750 |
| Диаметр патрона (мм) | 13 |
| Частота ударов (уд/мин) | 42000 |
| Ограничитель скорости | Да |
| Диаметр сверления (металл/дерево/бетон) (мм) | 10/25/13 |
| Прайс-лист | |

ID2170 **Sturm!**



- Точная настройка скоростей

- Дополнительная рукоятка
- Ограничитель глубины сверления
- Дополнительные угольные щетки (комплект, 2шт)
- Ключ
- Инструкция по эксплуатации

| | |
|--|----------|
| Максимальная мощность (Вт) | 700 |
| Диаметр патрона (мм) | 13 |
| Частота ударов (уд/мин) | 44 800 |
| Ограничитель скорости | Да |
| Диаметр сверления (металл/дерево/бетон) (мм) | 10/25/13 |
| Прайс-лист | |

ID2154 **Sturm!**



- Точная настройка скоростей

- Дополнительная рукоятка
- Ограничитель глубины сверления
- Дополнительные угольные щетки (комплект, 2шт)
- Ключ
- Инструкция по эксплуатации

| | |
|--|----------|
| Максимальная мощность (Вт) | 650 |
| Диаметр патрона (мм) | 13 |
| Частота ударов (уд/мин) | 48000 |
| Ограничитель скорости | Да |
| Диаметр сверления (металл/дерево/бетон) (мм) | 10/25/13 |
| Прайс-лист | |

ДУС-2190 **СОЮЗ**



- Точная настройка скоростей

- Дополнительная рукоятка
- Ограничитель глубины сверления
- Дополнительные угольные щетки (комплект, 2шт)
- Ключ
- Инструкция по эксплуатации

| | |
|--|----------|
| Максимальная мощность (Вт) | 900 |
| Диаметр патрона (мм) | 13 |
| Частота ударов (уд/мин) | 48000 |
| Ограничитель скорости | Да |
| Диаметр сверления (металл/дерево/бетон) (мм) | 10/25/13 |
| Прайс-лист | |

ДУС-2180 **СОЮЗ**



- Точная настройка скоростей

- Дополнительная рукоятка
- Ограничитель глубины сверления
- Дополнительные угольные щетки (комплект, 2шт)
- Ключ
- Инструкция по эксплуатации

| | |
|--|----------|
| Максимальная мощность (Вт) | 800 |
| Диаметр патрона (мм) | 13 |
| Частота ударов (уд/мин) | 48000 |
| Ограничитель скорости | Да |
| Диаметр сверления (металл/дерево/бетон) (мм) | 10/25/13 |
| Прайс-лист | |

СЕТЕВЫЕ БЕЗУДАРНЫЕ ДРЕЛИ

HID2175 **hanskonner**



- NEW
- Понижающий редуктор - высокий крутящий момент
- Металлический патрон 16 мм
- Морозостойкий резиновый кабель 4 м

Ключ для патрона
Инструкция по эксплуатации
Инструкция по безопасности

| | |
|--|---------|
| Максимальная мощность (Вт) | 700 |
| Диаметр патрона (мм) | 13 |
| Обороты на хол.ходу(об/мин) | 0-1700 |
| Ограничитель скорости | Да |
| Диаметр сверления (металл/дерево/бетон) (мм) | 13/25/- |

Прайс-лист

Точная настройка скоростей

AI Адаптив Корпус редуктора из литого алюминия

ID2151 **Sturm!**



- Быстрозажимной патрон
- Точная настройка скоростей

Дополнительные угольные щетки (комплект, 2шт)
Ключ
Инструкция по эксплуатации

| | |
|--|--------|
| Максимальная мощность (Вт) | 500 |
| Диаметр патрона (мм) | 10 |
| Обороты на хол.ходу(об/мин) | 0-2600 |
| Ограничитель скорости | Да |
| Диаметр сверления (металл/дерево/бетон) (мм) | 8/20/- |

Прайс-лист

ДУС-2150 **СОЮЗ**



- Быстрозажимной патрон
- Точная настройка скоростей

Дополнительные угольные щетки (комплект, 2шт)
Ключ
Инструкция по эксплуатации

| | |
|--|--------|
| Максимальная мощность (Вт) | 500 |
| Диаметр патрона (мм) | 10 |
| Обороты на хол.ходу(об/мин) | 0-2700 |
| Ограничитель скорости | Да |
| Диаметр сверления (металл/дерево/бетон) (мм) | 8/20/- |

Прайс-лист

ДРЕЛИ МИКСЕРЫ И НИЗКООБОРОТИСТЫЕ ДРЕЛИ

HDM2014E **hanskonner**



- NEW
- Длина кабеля питания 4 м
- Металлический корпус редуктора
- Металлический патрон 16 мм

Боковая рукоятка
D-образная рукоятка
Ключ для патрона
Патрон (установлен)

Дополнительные угольные щетки (комплект, 2шт)
Инструкция по эксплуатации
Инструкция по безопасности

| | |
|--|-------|
| Максимальная мощность (Вт) | 1 400 |
| Количество скоростей | 1 |
| Число оборотов на 1 скорости (об/мин) | 0-800 |
| Диаметр патрона (мм) | 16 |
| Диаметр сверления (металл / дерево) (мм) | 16/30 |

Прайс-лист

Металлический корпус редуктора

Фирменные подшипники C&U

Установка необходимого числа оборотов

ID20165M **Sturm!**



- Металлический корпус редуктора
- Установка необходимого числа оборотов

Боковая рукоятка – 2 шт.
Дополнительный комплект щеток – 1шт.
Ключ – 1 шт.

Патрон 16 мм – 1шт.
Оправка конус Морзе – 1шт.
Клин для снятия оправки – 1шт.

| | |
|--|-------|
| Максимальная мощность (Вт) | 1 650 |
| Число оборотов (1/мин) | 500 |
| Диаметр сверления (металл / дерево) (мм) | 23/80 |
| Диаметр патрона (мм) | 16 |
| Количество скоростей | 1 |

Прайс-лист

Металлический корпус редуктора

Установка необходимого числа оборотов

Металлический патрон 16 мм

Конус Морзе

МИКСЕРЫ



ID2014M 

Голова смесительной лопасти -1 шт; Вал смесительной лопасти -1 шт; Гаечный ключ -3 шт; 16мм ключевой сверлильный патрон -1 шт; Ключ сверлильного патрона -1 шт; Адаптер сверлильного патрона-1 шт; Угольные щетки -1 (комплект); Дополнительная рукоятка-1 шт; Стойка-опора-1 шт; Основная рукоятка-1 шт; Винт-8 шт; Гайка -4 шт; Инструкция по эксплуатации, 1 шт.



| | |
|---------------------------------------|-------|
| Максимальная мощность (Вт) | 1 400 |
| Количество скоростей | 1 |
| Число оборотов на 1 скорости (об/мин) | 0-650 |
| Диаметр патрона (мм) | 16 |
| Ограничитель скорости | Нет |

Прайс-лист

-  Металлический патрон 16 мм
-  Установка необходимого числа оборотов
-  Металлический корпус редуктора



DM2016CE 

Насадка Ø120 мм - 1 шт
Угольная щетка - 1 комплект
Ключ - 2 шт



| | |
|---------------------------------------|-------|
| Максимальная мощность (Вт) | 1 600 |
| Количество скоростей | 2 |
| Число оборотов на 1 скорости (об/мин) | 0-600 |
| Диаметр патрона (мм) | 0-900 |
| Ограничитель скорости | Нет |

Прайс-лист

-  Плавный пуск
-  Установка необходимого числа оборотов
-  2-х скоростной редуктор

ID2016M 

Строительный миксер-1 шт;
Левосторонняя смесительная лопасть M14 1 шт;
Правосторонняя смесительная лопасть M14 1 шт;
Угольная щётка 1 комплект; Гаечный ключ 2 шт;
Инструкция по эксплуатации 1 шт.



| | |
|---------------------------------------|-------|
| Максимальная мощность (Вт) | 1 600 |
| Количество скоростей | 2 |
| Число оборотов на 1 скорости (об/мин) | 0-600 |
| Диаметр патрона (мм) | 0-800 |
| Ограничитель скорости | Нет |

Прайс-лист

-  2-х скоростной редуктор
-  Установка необходимого числа оборотов

DM2016 

Насадка Ø120 мм - 1 шт
Угольная щетка - 1 комплект
Ключ - 2 шт



| | |
|---------------------------------------|-------|
| Максимальная мощность (Вт) | 1 600 |
| Количество скоростей | 1 |
| Число оборотов на 1 скорости (об/мин) | 0-700 |
| Диаметр патрона (мм) | Нет |
| Ограничитель скорости | Нет |

Прайс-лист

-  Металлический корпус редуктора
-  Безопасный выключатель

НАСАДКИ ДЛЯ МИКСЕРОВ

НАСАДКА-МЕШАЛКА 

Хвостовик HEX8, цинковое покрытие



| Артикул | Техническое описание | Мин. кол-во/мастер упак. | Прайс-лист |
|--------------------|----------------------------|--------------------------|------------|
| 9042-01-08-60x400 | 60x8x400 мм, посадка HEX8 | ☺ 10/50 | |
| 9042-01-08-85x400 | 85x8x400 мм, посадка HEX8 | ☺ 10/50 | |
| 9042-01-08-100x600 | 100x8x600 мм, посадка HEX8 | ☺ 10/50 | |

НАСАДКА-МЕШАЛКА 

Хвостовик SDS+ и M14, цинковое покрытие

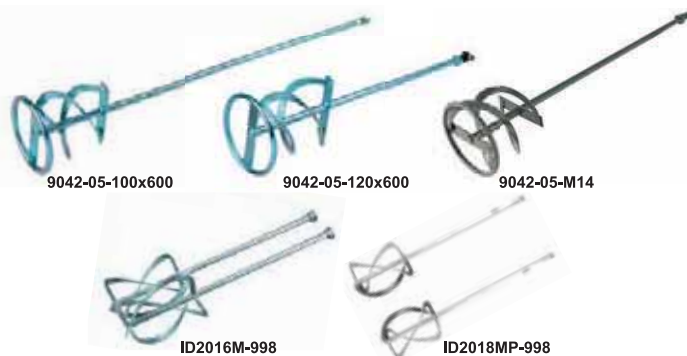

| Артикул | Техническое описание | Мин. кол-во/мастер упак. | Прайс-лист |
|-----------------|-------------------------------------|--------------------------|------------|
| 9042-05-100x600 | 100x600 мм, хвостовик SDS+ | ☺ 1/30 | |
| 9042-05-120x600 | 120x600 мм, хвостовик SDS+ | ☺ 1/30 | |
| 9042-05-M14 | 140x600 мм, хвостовик с резьбой M14 | ☺ 1/20 | |
| ID2016M-998 | 110x590 мм, для миксера ID2016M | ☺ 1/20 | |
| ID2018MP-998 | 120x550мм, для миксера ID2018MP | ☺ 1/20 | |

БИТЫ



ПРОФЕССИОНАЛЬНАЯ линейка:

- Изготовлены из высококачественной инструментальной стали S2 и обладают повышенной износостойкостью
- Наконечник намагничен и имеет насечки, которые улучшают передачу усилия от шуруповерта/отвертки к саморезу и снижают возможность выскальзывания биты из головки самореза

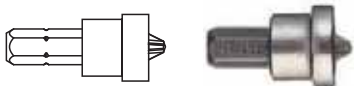

БИТЫ ПО ГИПСОКАРТОНУ

| Артикул | Размер | Кол-во в упаковке,шт | Прайс-лист |
|--------------|--------|----------------------|------------|
| BDW-PH2-25-2 | PH2x25 | 2 | |
| BDW-PH2-50-2 | PH2x50 | 2 | |



ОДНОСТОРОННИЕ

| | | | |
|--------------|---------|-------|--|
| BRH1-25-2 | PH1x25 | 2 | |
| BRH1-25-10 | PH1x25 | 10 | |
| BRH1-50-2 | PH1x50 | 2 | |
| BRH1-50-10 | PH1x50 | 10 | |
| BRH2-25-2 | PH2x25 | 2 | |
| BRH2-25-10 | PH2x25 | 10 | |
| BRH2-50-2 | PH2x50 | 2 | |
| BRH2-50-10 | PH2x50 | 10 | |
| BRH2-50-10L | PH2x50 | ЛЕНТА | |
| BRH2-75-2 | PH2x75 | 2 | |
| BRH2-75-10 | PH2x75 | 10 | |
| BRH2-75-10L | PH2x75 | ЛЕНТА | |
| BRH2-90-10L | PH2x90 | ЛЕНТА | |
| BRH2-110 | PH2x110 | 1 | |
| BRH2-150 | PH2x150 | 1 | |
| BRH3-50-2 | PH3x50 | 2 | |
| BRH3-50-10 | PH3x50 | 10 | |
| BT15-50-10L | T15x50 | ЛЕНТА | |
| BT20-50-10L | T20x50 | ЛЕНТА | |
| BT25-50-10L | T25x50 | ЛЕНТА | |
| BT30-50-10L | T30x50 | ЛЕНТА | |
| BHEX4-50-10L | HEX4x50 | ЛЕНТА | |
| BPZ1-25-2 | PZ1x25 | 2 | |
| BPZ1-50-2 | PZ1x50 | 2 | |
| BPZ2-25-2 | PZ2x25 | 2 | |
| BPZ2-50-2 | PZ2x50 | 2 | |
| BPZ3-50-2 | PZ3x50 | 2 | |

ОДНОСТОРОННИЕ ТОРСИОННЫЕ

| | | | |
|-------------|--------|---|--|
| BRH1-50-2-T | PH1x50 | 2 | |
| BRH2-50-2-T | PH2x50 | 2 | |

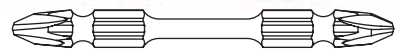

ДВУСТОРОННИЕ ТОРСИОННЫЕ

| | | | |
|--------------------|-------------|---|--|
| BRH2-60DOUBLE-2 | PH2x60 | 2 | |
| BRH2-110DOUBLE | PH2x110 | 1 | |
| BRH2PZ2-60DOUBLE-2 | PH2xPZ2x65 | 2 | |
| BRH2PZ2-110DOUBLE | PH2xPZ2x110 | 1 | |



ДВУСТОРОННИЕ С МАГНИТНЫМ ДЕРЖАТЕЛЕМ

| | | | |
|-----------------|--------|----|--|
| BRH2-50D-1SMH | PH2x50 | 1 | |
| BRH2-50D-2MH | PH2x50 | 2 | |
| BRH2-65D-2MH | PH2x65 | 2 | |
| BRH2-65D-10MH | PH2x65 | 10 | |
| BRH2-65D-SET1MH | PH2x65 | 5 | |

БИТЫ



С помощью покрытия DIAMOND служат в 5 раз дольше

| Артикул | Размер | Кол-во в упаковке,шт | Прайс-лист |
|----------------|---------------------|----------------------|------------|
| HKPH2-50-2 | PH2x50 | 2 | |
| HKPH2PZ2-65D-2 | PH2PZ2-65DOUBLE END | 2 | |
| HKPH2-75-2 | PH2x75 | 2 | |
| HKPH2-110 | PH2x110 | 1 | |
| HKPH2-150 | PH2x150 | 1 | |



ОПТИМАЛЬНАЯ линейка:

- Изготовлены из высокопрочной хромованадиевой стали для низкой истираемости
- Намагниченный наконечник
- Пластиковый кейс для удобства хранения

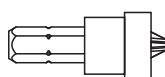

БИТЫ ПО ГИПСОКАРТОНУ

| Артикул | Размер | Кол-во в упаковке,шт | Прайс-лист |
|------------|--------|----------------------|------------|
| 1041-08-25 | PH2x25 | 6 | |
| 1041-08-50 | PH2x50 | 5 | |

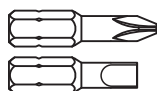

ОДНОСТОРОННИЕ

| | | | |
|---------|--------|----|--|
| 1270101 | PH1x25 | 20 | |
| 1270201 | PH1x50 | 10 | |
| 1270102 | PH2x25 | 20 | |
| 1270104 | PH2x25 | 12 | |
| 1270202 | PH2x50 | 10 | |
| 1270501 | PH2x75 | 10 | |
| 1270103 | PH3x25 | 20 | |
| 1270203 | PH3x50 | 10 | |
| 1270301 | SL4x25 | 20 | |
| 1270401 | SL4x50 | 10 | |



ДВУСТОРОННИЕ

| | | | |
|---------|------------|----|--|
| 1270204 | PH2xSL5x50 | 10 | |
|---------|------------|----|--|

БИТЫ ДЛЯ КРОВЕЛЬНЫХ САМОРЕЗОВ

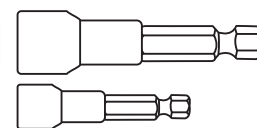

| Артикул | Размер | Материал | Вид упаковки | Кол. в упаковке (шт) | Прайс-лист |
|---------------|---------------------|----------|------------------|----------------------|------------|
| 1041-05-08 | 8x65 | CrV | Пластиковый кейс | 5 | |
| 1041-05-8x65 | 8x65 | CrV | Пластиковый кейс | 10 | |
| 1041-05-10x65 | 10x65 | CrV | Пластиковый кейс | 10 | |
| 1041-05-12 | 12x65 | CrV | Пластиковый кейс | 5 | |
| 1041-05-S4 | 8, 10, 12, 13 x 65м | CrV | Блистер | 4 | |

НАБОРЫ БИТ И СВЕРЛ

**НАБОР БИТ
(10 ПРЕДМЕТОВ)**



Повышенная износостойкость, намагниченный наконечник, насечки = Профессиональное использование!

| Артикул | Техническое описание | Мин. кол-во/мастер упак. | Прайс-лист |
|-------------|---|--------------------------|------------|
| BSET1-50-10 | PZ1/PZ2/PZ3/PH0/PH1/PH2/PH3/SL4/SL5/TORX30, L=50 мм | ☎ 50/200 | |

**НАБОР БИТ
(67 ПРЕДМЕТОВ) 25мм**



Пластиковый кейс, изготовлены из легированной хромованадиевой стали

| Артикул | Техническое описание | Мин. кол-во/мастер упак. | Прайс-лист |
|---------|---|--------------------------|------------|
| 1270602 | 67шт., 25мм, сталь CrV, в пластик. кейсе: PH:0 x2 шт., 1 x2 шт., 2 x2 шт., 3 x3 шт. PZ:0 x3 шт., 1 x3 шт., 2 x6 шт., 3 x3 шт. SQ:0, 1, 2, 3 SL:3, 4, 4.5, 5, 5.5, 6, 6.5, 7 HEX:1.5, 2, 2.5, 3, 3.5, 4, 4.5, 5, 5.5, 6 HEX: 3/32", 1/8", 5/32", 3/16", 7/32", 1/4" Торх с отверстием: T8, T9, T10, T15, T20, T25, T27, T30, T35, T40 Tri-wing: TW1, TW2, TW3, TW4 Держатель биты 1 шт. | ☎ 1/40 | |

**НАБОР БИТ И СВЕРЛ
ПО МЕТАЛЛУ (31 ШТ.)**



Пластиковый кейс, шестигранный хвостовик для использования в шуруповертах с быстросажимым патроном, изготовлены из легированной хромованадиевой стали

| Артикул | Техническое описание | Мин. кол-во/мастер упак. | Прайс-лист |
|---------|--|--------------------------|------------|
| 1270604 | 16 шт., 25 мм (PH:1, 2, 2, 3 PZ:1, 2, 2, 3 Торх: T10, T15, T20, T25, T30 SL:4, 5, 6 6 шт., 50 мм PH:2, 3 PZ:1, 2 SL:4, 5 8шт. сверла по металлу с шестигранным хвостовиком 1.5, 2, 2.5, 3, 3.5, 4, 5, 6 Держатель бит 1 шт. | ☎ 1/20 | |

**НАБОР СВЕРЛ
ПО МЕТАЛЛУ (19 ШТ.)**



Титановое покрытие 1.0-10 мм, в металлическом кейсе

| Артикул | Техническое описание | Мин. кол-во/мастер упак. | Прайс-лист |
|-------------|---|--------------------------|------------|
| 1055-03-SS3 | 19 шт. (Ø1, 1.5, 2, 2.5, 3, 3.5, 4, 4.5, 5, 5.5, 6, 6.5, 7, 7.5, 8, 8.5, 9, 9.5, 10 мм) HSS | ☎ 1/20 | |

КОРЩЕТКИ ДЛЯ ДРЕЛИ

КОРЩЕТКИ ДЛЯ ДРЕЛИ



| Артикул | Диаметр (мм) | Посадочный размер (мм) | Форма корщетки | Мин. кол-во/мастер упак. | Прайс-лист |
|---------|--------------|------------------------|-------------------------------|--------------------------|------------|
| 5240605 | 38 | 6 | Плоская | ☎ 50/200 | |
| 5240601 | 50 | 6 | Плоская | ☎ 50/200 | |
| 5240602 | 63 | 6 | Плоская | ☎ 20/80 | |
| 5240603 | 75 | 6 | Плоская | ☎ 20/80 | |
| 5240604 | 100 | 6 | Плоская | ☎ 10/40 | |
| 5240801 | 16 | 6 | Кистеобразная | ☎ 50/200 | |
| 5240802 | 22 | 6 | Кистеобразная | ☎ 50/200 | |
| 5240803 | 30 | 6 | Кистеобразная | ☎ 50/200 | |
| 5240901 | 50 | 6 | Чашка | ☎ 30/180 | |
| 5240902 | 63 | 6 | Чашка | ☎ 20/120 | |
| 5240903 | 75 | 6 | Чашка | ☎ 20/120 | |
| 5241001 | 25/50/70 | 6 | Чашка, кистеобразная, плоская | ☎ 10/40 | |
| 5241002 | 25/50 | 6 | Чашка, кистеобразная, плоская | ☎ 10/80 | |
| 5241101 | 75 | 6 | Плоская | ☎ 20/80 | |
| 5241102 | 100 | 6 | Плоская | ☎ 10/40 | |
| 5241201 | 65 | 6 | Чашка | ☎ 20/80 | |
| 5241202 | 75 | 6 | Чашка | ☎ 20/80 | |

БИТЫ И АДАПТЕРЫ

АДАПТЕР ДЛЯ БИТ УГЛОВОЙ



Ускоряет работу на 50% в труднодоступных местах, подходит для всех видов и марок шуруповертов

| Артикул | Техническое описание | Мин. кол-во/мастер упак. | Прайс-лист |
|------------|-----------------------------------|--------------------------|------------|
| 1041-02-AD | 4 биты, 25 мм, PH2-2шт., PZ2-2шт. | ☎ 1/12 | |

АДАПТЕРЫ-ПЕРЕХОДНИКИ



| Артикул | Техническое описание | Мин. кол-во/мастер упак. | Прайс-лист |
|----------------|--|--------------------------|------------|
| 9019-M14D | с гайки M14 для крепления на дрель | ☎ 50/400 | |
| 9019-Plus1/2 | с SDS+ на 1/2" | ☎ 50/400 | |
| 9019-PlusM12 | с SDS+ на M12x1,25 | ☎ 50/400 | |
| 9019-Max-Plus | с SDS MAX на SDS+ | ☎ 5/25 | |
| 9019-Max-PlusQ | с SDS MAX на SDS+ быстрый | ☎ 5/25 | |
| 1041-04-S3AD | Набор адаптеров для торцевых головок HEX6-SQ 1/4", 3/8", 1/2"; 65-72мм | ☎ 10/80 | |

СВЕРЛА ПО БЕТОНУ

СВЕРЛА ПО БЕТОНУ



- Высококачественная твердосплавная напайка из карбид вольфрама обеспечивает продолжительный срок службы и высокую скорость работ.
- Тело изготовлено из инструментальной стали, что гарантирует стойкость к деформации.
- U-образная спираль легко выводит шлам и снижает вибрацию во время работы.
- Рекомендовано для профессионального использования.



Ресурс выше в 3 раза!

* по сравнению с моделями СОЮЗ



ВК8

Твердосплавная пластина



Угол рабочей поверхности

| Артикул | Техническое описание | Мин. кол-во/ мастер упак. | Прайс-лист |
|---------------------|----------------------|---------------------------|------------|
| В1055-04-75 | Ø 4x75 мм | ☉ 100/400 | |
| В1055-05-85 | Ø 5x85 мм | ☉ 100/400 | |
| В1055-06-100 | Ø 6x100 мм | ☉ 50/200 | |
| В1055-08-120 | Ø 8x120 мм | ☉ 50/200 | |
| В1055-10-120 | Ø 10x120 мм | ☉ 50/200 | |

СВЕРЛА ПО БЕТОНУ



ЦИЛИНДРИЧЕСКИЙ ХВОСТОВИК

С твердосплавной напайкой марки ВК8



| Артикул | Техническое описание | Мин. кол-во/ мастер упак. | Прайс-лист |
|-----------------------|----------------------|---------------------------|------------|
| 1055-06-04x75 | ø04x75 мм | ☉ 250/500 | |
| 1055-06-05x85 | ø05x85 мм | ☉ 250/500 | |
| 1055-06-06x100 | ø06x100 мм | ☉ 250/500 | |
| 1055-06-08x120 | ø08x120 мм | ☉ 250/500 | |
| 1055-06-10x120 | ø10x120 мм | ☉ 250/500 | |

СВЕРЛА ПО БЕТОНУ



ТРЕХГРАННЫЙ ХВОСТОВИК

С твердосплавной напайкой марки ВК8



| Артикул | Техническое описание | Мин. кол-во/ мастер упак. | Прайс-лист |
|-----------------------|----------------------|---------------------------|------------|
| 1055-08-05x85 | ø05x85 мм | ☉ 250/500 | |
| 1055-08-06x100 | ø06x100 мм | ☉ 250/500 | |
| 1055-08-08x120 | ø08x120 мм | ☉ 250/500 | |
| 1055-08-10x120 | ø10x120 мм | ☉ 250/500 | |

СВЕРЛА ПО СТЕКЛУ И КАФЕЛЮ

СВЕРЛО ПО СТЕКЛУ И КАФЕЛЮ



Твердосплавный резец марки ВК6



| Артикул | Техническое описание | Мин. кол-во/ мастер упак. | Прайс-лист |
|-------------------|------------------------------------|---------------------------|------------|
| 1055-03-04 | ø4 мм, круглый хвостовик, 2 грани | ☉ 10/500 | |
| 1055-03-05 | ø5 мм, круглый хвостовик, 2 грани | ☉ 10/500 | |
| 1055-03-06 | ø6 мм, круглый хвостовик, 2 грани | ☉ 10/500 | |
| 1055-03-08 | ø8 мм, круглый хвостовик, 2 грани | ☉ 10/500 | |
| 1055-03-10 | ø10 мм, круглый хвостовик, 2 грани | ☉ 10/500 | |

СВЕРЛА ПО СТЕКЛУ И КАФЕЛЮ - КВАДРО



Благодаря шестигранному хвостовику можно устанавливать сверло в быстрозажимной патрон всех видов шуруповертов. Четыре режущие кромки обеспечивают более быстрое и чистое сверление. Твердосплавный резец марки ВК6



| Артикул | Техническое описание | Мин. кол-во/ мастер упак. | Прайс-лист |
|----------------|---|---------------------------|------------|
| 5380101 | ø5 мм, шестигранный хвостовик, 4 грани | ☉ 125/500 | |
| 5380102 | ø6 мм, шестигранный хвостовик, 4 грани | ☉ 125/500 | |
| 5380103 | ø8 мм, шестигранный хвостовик, 4 грани | ☉ 125/500 | |
| 5380104 | ø10 мм, шестигранный хвостовик, 4 грани | ☉ 125/500 | |

НАБОРЫ ФРЕЗ



НАБОР ФРЕЗ

В деревянном кейсе, твердосплавные
9016-RB-S8-12-2



НАБОРЫ ФРЕЗ

В металлическом кейсе, твердосплавные
9016-RB-S8-12-3



НАБОРЫ ФРЕЗ

В металлическом кейсе, твердосплавные
9016-RB-S35



| Артикул | Техническое описание | Мин. кол-во/ мастер упак. | Прайс-лист |
|------------------------|------------------------------|---------------------------|------------|
| 9016-RB-S8-12-2 | 12 шт. в деревянном кейсе | ☉ 1/20 | |
| 9016-RB-S8-12-3 | 12 шт. в металлическом кейсе | ☉ 5/20 | |
| 9016-RB-S35 | 35 шт. в металлическом кейсе | ☉ 1/5 | |

ФРЕЗЫ ТВЕРДОСПЛАВНЫЕ ПО ДЕРЕВУ

ФРЕЗЫ ПАЗОВЫЕ ПРЯМЫЕ



| Артикул | Техническое описание | Мин. кол-во/мастер упак. | Прайс-лист |
|-------------|----------------------|--------------------------|------------|
| RB01-081304 | 4x13x8 | ☼ 10/50 | |
| RB01-081305 | 5x13x8 | ☼ 10/50 | |
| RB02-081606 | 6x16x8 | ☼ 10/50 | |
| RB02-081906 | 6x19x8 | ☼ 10/50 | |
| RB02-081912 | 12x19x8 | ☼ 10/50 | |
| RB02-081914 | 14x19x8 | ☼ 10/50 | |
| RB02-081916 | 16x19x8 | ☼ 10/50 | |
| RB02-081918 | 18x19x8 | ☼ 10/50 | |
| RB02-081920 | 20x19x8 | ☼ 10/50 | |
| RB02-082008 | 8x20x8 | ☼ 10/50 | |
| RB02-082010 | 10x20x8 | ☼ 10/50 | |
| RB02-082222 | 22x22x8 | ☼ 10/50 | |
| RB02-082508 | 8x25x8 | ☼ 10/50 | |
| RB02-082510 | 10x25x8 | ☼ 10/50 | |
| RB02-082512 | 12x25x8 | ☼ 10/50 | |
| RB02-082524 | 24x25x8 | ☼ 10/50 | |
| RB02-125112 | 12x51x12 | ☼ 10/50 | |
| RB02-125116 | 16x51x12 | ☼ 10/50 | |

ФРЕЗА ГАЛТЕЛЬНАЯ

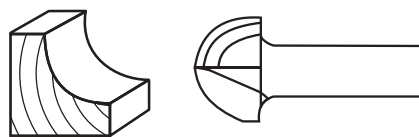

| Артикул | Техническое описание | Мин. кол-во/мастер упак. | Прайс-лист |
|-------------|----------------------|--------------------------|------------|
| RB03-080608 | 8x6x8 | ☼ 10/50 | |
| RB03-080610 | 10x6x8 | ☼ 10/50 | |
| RB03-080912 | 12x9x8 | ☼ 10/50 | |
| RB03-081016 | 16x10x8 | ☼ 10/50 | |
| RB03-081220 | 20x12x8 | ☼ 10/50 | |
| RB03-081525 | 25x15x8 | ☼ 10/50 | |
| RB03-123219 | 19x32x12 | ☼ 10/50 | |

ФРЕЗА ПАЗОВАЯ V-ОБРАЗНАЯ

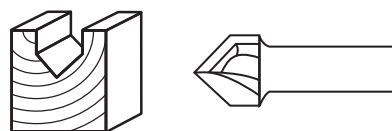

| Артикул | Техническое описание | Мин. кол-во/мастер упак. | Прайс-лист |
|-------------|----------------------|--------------------------|------------|
| RB04-081010 | 10x10x8 | ☼ 10/50 | |
| RB04-081014 | 14x10x8 | ☼ 10/50 | |
| RB04-081212 | 12x12x8 | ☼ 10/50 | |
| RB04-081616 | 16x16x8 | ☼ 10/50 | |
| RB04-082125 | 25x21x8 | ☼ 10/50 | |

ФРЕЗА ПАЗОВАЯ “ЛАСТОЧКИН ХВОСТ”

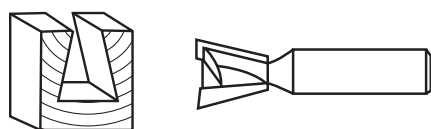

| Артикул | Техническое описание | Мин. кол-во/мастер упак. | Прайс-лист |
|-------------|----------------------|--------------------------|------------|
| RB05-081010 | 10x10x8 | ☼ 10/50 | |
| RB05-081212 | 12x12x8 | ☼ 10/50 | |
| RB05-081616 | 16x16x8 | ☼ 10/50 | |
| RB05-082219 | 19x22x8 | ☼ 10/50 | |
| RB05-082525 | 25x25x8 | ☼ 10/50 | |

ФРЕЗА КРОМОЧНАЯ С НИЖНИМ ПОДШИПНИКОМ

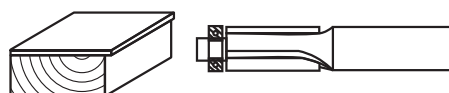

| Артикул | Техническое описание | Мин. кол-во/мастер упак. | Прайс-лист |
|-------------|----------------------|--------------------------|------------|
| RB06-082008 | 8x20x8 | ☼ 10/50 | |
| RB06-082510 | 10x25x8 | ☼ 10/50 | |
| RB06-082513 | 13x25x8 | ☼ 10/50 | |
| RB06-082516 | 16x25x8 | ☼ 10/50 | |
| RB06-085016 | 16x50x8 | ☼ 10/50 | |
| RB06-122619 | 19x26x12 | ☼ 10/50 | |
| RB06-125012 | 12x50x12 | ☼ 10/50 | |
| RB06-125016 | 16x50x12 | ☼ 10/50 | |
| RB06-125119 | 19x51x12 | ☼ 10/50 | |

ФРЕЗА ПАЗОВАЯ ФАСОННАЯ



| Артикул | Техническое описание | Мин. кол-во/мастер упак. | Прайс-лист |
|-------------|----------------------|--------------------------|------------|
| RB22-081632 | 32x16x8 | ☼ 10/50 | |
| RB22-081724 | 24x17x8 | ☼ 10/50 | |

ФРЕЗЫ ТВЕРДОСПЛАВНЫЕ ПО ДЕРЕВУ

ФРЕЗА КРОМОЧНАЯ С ВЕРХНИМ ПОДШИПНИКОМ 

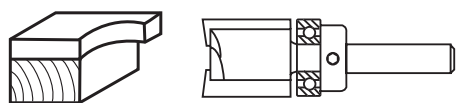

| Артикул | Техническое описание | Мин. кол-во/ мастер упак. | Прайс-лист |
|-------------|----------------------|------------------------------|------------|
| RB07-082016 | 16x20x8 | ☼ 10/50 | |
| RB07-082512 | 12x25x8 | ☼ 10/50 | |
| RB07-082519 | 19x25x8 | ☼ 10/50 | |
| RB07-083016 | 16x30x8 | ☼ 10/50 | |
| RB07-083019 | 19x30x8 | ☼ 10/50 | |
| RB07-123819 | 19x38x12 | ☼ 10/50 | |
| RB07-126019 | 19x60x12 | ☼ 10/50 | |

ФРЕЗА КРОМОЧНАЯ С ПОДШИПНИКОМ 9,5 ММ 

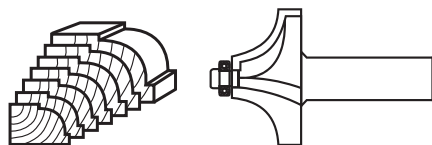

| Артикул | Техническое описание | Мин. кол-во/ мастер упак. | Прайс-лист |
|-------------|----------------------|------------------------------|------------|
| RB08-081019 | 19x10x8 | ☼ 10/50 | |
| RB08-081023 | 23x10x8 | ☼ 10/50 | |
| RB08-081129 | 29x11x8 | ☼ 10/50 | |
| RB08-081325 | 25x13x8 | ☼ 10/50 | |
| RB08-081429 | 29x14x8 | ☼ 10/50 | |
| RB08-081738 | 38x17x8 | ☼ 10/50 | |

ФРЕЗА КРОМОЧНАЯ С ПОДШИПНИКОМ 12,7 ММ 



| Артикул | Техническое описание | Мин. кол-во/ мастер упак. | Прайс-лист |
|-------------|----------------------|------------------------------|------------|
| RB09-080820 | 20x08x8 | ☼ 10/50 | |
| RB09-081019 | 19x10x8 | ☼ 10/50 | |
| RB09-081125 | 25x11x8 | ☼ 10/50 | |
| RB09-081322 | 22x13x8 | ☼ 10/50 | |
| RB09-081328 | 28x13x8 | ☼ 10/50 | |
| RB09-081616 | 16x16x8 | ☼ 10/50 | |
| RB09-081629 | 29x16x8 | ☼ 10/50 | |
| RB09-081632 | 32x16x8 | ☼ 10/50 | |
| RB09-081918 | 18x19x8 | ☼ 10/50 | |
| RB09-081938 | 18x19x8 | ☼ 10/50 | |

ФРЕЗА КРОМОЧНАЯ КОНУСНАЯ 

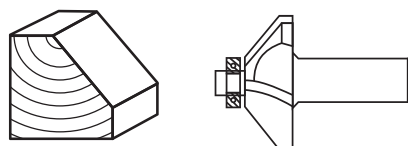

| Артикул | Техническое описание | Мин. кол-во/ мастер упак. | Прайс-лист |
|-------------|----------------------|------------------------------|------------|
| RB10-081025 | 25x10x8 | ☼ 10/50 | |
| RB10-081230 | 30x12x8 | ☼ 10/50 | |
| RB10-081840 | 40x18x8 | ☼ 10/50 | |
| RB10-082751 | 51x27x8 | ☼ 10/50 | |

ФРЕЗА КРОМОЧНАЯ ПАЗО-ШИПОВАЯ 

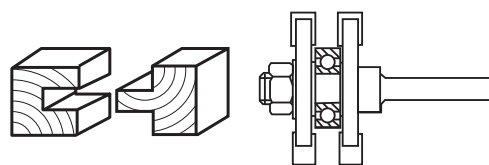

| Артикул | Техническое описание | Мин. кол-во/ мастер упак. | Прайс-лист |
|-------------|----------------------|------------------------------|------------|
| RB11-082040 | 40x20x8 | ☼ 10/50 | |

ФРЕЗА ФАЛЬЦЕВАЯ 

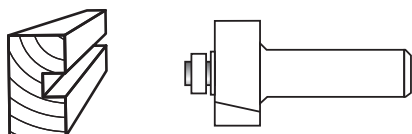

| Артикул | Техническое описание | Мин. кол-во/ мастер упак. | Прайс-лист |
|-------------|----------------------|------------------------------|------------|
| RB12-081325 | 25x13x8 | ☼ 10/50 | |
| RB12-081332 | 32x13x8 | ☼ 10/50 | |
| RB12-081338 | 38x13x8 | ☼ 10/50 | |
| RB12-121338 | 38x13x12 | ☼ 10/50 | |

ФРЕЗА ПРОФИЛЬНАЯ 

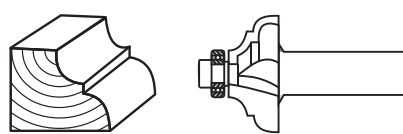

| Артикул | Техническое описание | Мин. кол-во/ мастер упак. | Прайс-лист |
|-------------|----------------------|------------------------------|------------|
| RB13-081329 | 29x13x8 | ☼ 10/50 | |
| RB13-081535 | 35x15x8 | ☼ 10/50 | |

ФРЕЗЫ ТВЕРДОСПЛАВНЫЕ ПО ДЕРЕВУ

ФРЕЗА ПРОФИЛЬНАЯ

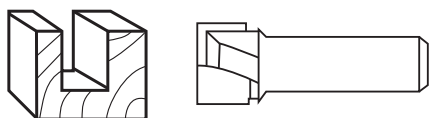

| Артикул | Техническое описание | Мин. кол-во/мастер упак. | Прайс-лист |
|-------------|----------------------|--------------------------|------------|
| RB14-123016 | 16x30x12 | ☼ 10/50 | |
| RB14-123026 | 26x30x12 | ☼ 10/50 | |
| RB14-123032 | 32x30x12 | ☼ 10/50 | |
| RB14-123036 | 36x30x12 | ☼ 10/50 | |

ФРЕЗА ФИГУРНАЯ

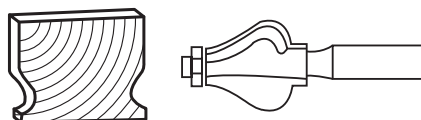

| Артикул | Техническое описание | Мин. кол-во/мастер упак. | Прайс-лист |
|-------------|----------------------|--------------------------|------------|
| RB15-083025 | 25x30x8 | ☼ 10/50 | |
| RB15-124035 | 35x40x12 | ☼ 10/50 | |

ФРЕЗА КРОМОЧНАЯ

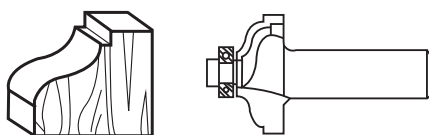

| Артикул | Техническое описание | Мин. кол-во/мастер упак. | Прайс-лист |
|-------------|----------------------|--------------------------|------------|
| RB16-081233 | 33x12x8 | ☼ 10/50 | |
| RB16-121341 | 41x13x12 | ☼ 10/50 | |

ФРЕЗА КРОМОЧНАЯ

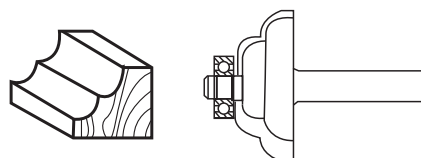

| Артикул | Техническое описание | Мин. кол-во/мастер упак. | Прайс-лист |
|-------------|----------------------|--------------------------|------------|
| RB17-081030 | | ☼ 10/50 | |

ФРЕЗА КРОМОЧНАЯ

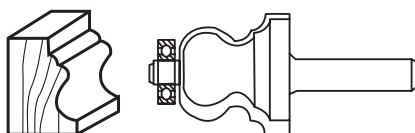

| Артикул | Техническое описание | Мин. кол-во/мастер упак. | Прайс-лист |
|-------------|----------------------|--------------------------|------------|
| RB18-082530 | 16x30x12 | ☼ 10/50 | |

ФРЕЗА КРОМОЧНАЯ ПАЗО-ШИПОВАЯ

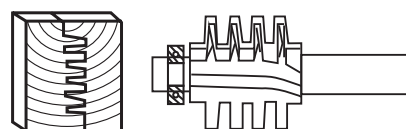

| Артикул | Техническое описание | Мин. кол-во/мастер упак. | Прайс-лист |
|-------------|----------------------|--------------------------|------------|
| RB19-084033 | 33x40x8 | ☼ 10/50 | |

ФРЕЗА УНИВЕРСАЛЬНАЯ



| Артикул | Техническое описание | Мин. кол-во/мастер упак. | Прайс-лист |
|-------------|----------------------|--------------------------|------------|
| RB20-081738 | 38x17x8 | ☼ 10/50 | |

ФРЕЗА Т-ОБРАЗНАЯ

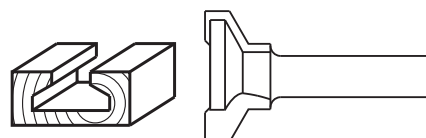

| Артикул | Техническое описание | Мин. кол-во/мастер упак. | Прайс-лист |
|-------------|----------------------|--------------------------|------------|
| RB21-081325 | 25x13x8 | ☼ 10/50 | |

СВЕРЛА ПО ДЕРЕВУ

СВЕРЛА ВИНТОВЫЕ ПО ДЕРЕВУ



Высококачественная инструментальная сталь



| Артикул | Техническое описание | Мин. кол-во/мастер упак. | Прайс-лист |
|---------------|----------------------|--------------------------|------------|
| 1055-AG06x230 | ø6x230 мм | ☼ 50/300 | |
| 1055-AG08x230 | ø8x230 мм | ☼ 50/300 | |
| 1055-AG08x460 | ø8x460 мм | ☼ 20/60 | |
| 1055-AG10x230 | ø10x230 мм | ☼ 50/300 | |
| 1055-AG10x460 | ø10x460 мм | ☼ 20/60 | |
| 1055-AG12x230 | ø12x230 мм | ☼ 40/120 | |
| 1055-AG12x460 | ø12x460 мм | ☼ 50/100 | |
| 1055-AG14x460 | ø14x460 мм | ☼ 50/100 | |
| 1055-AG16x230 | ø16x230 мм | ☼ 50/150 | |
| 1055-AG16x460 | ø16x460 мм | ☼ 30/60 | |
| 1055-AG18x230 | ø18x230 мм | ☼ 25/100 | |
| 1055-AG18x460 | ø18x460 мм | ☼ 30/60 | |
| 1055-AG20x460 | ø20x460 мм | ☼ 25/50 | |
| 1055-AG22x460 | ø22x460 мм | ☼ 25/50 | |
| 1055-AG24x460 | ø24x460 мм | ☼ 25/50 | |
| 1055-AG26x460 | ø26x460 мм | ☼ 20/40 | |
| 1055-AG28x460 | ø28x460 мм | ☼ 1/25 | |

СВЕРЛА ПЕРОВЫЕ ПО ДЕРЕВУ



• Изготовлены из высококачественной инструментальной стали

• Острая заточка гарантирует быстрый и ровный рез

• Шестигранный хвостовик 1/4" подходит для держателей бит и отлично фиксируется в кулачковом патроне

• Допустима повторная заточка



Высококач. сталь



Шестигранный хвостовик



Острая заточка

| Артикул | Техническое описание | Мин. кол-во/мастер упак. | Прайс-лист |
|------------|----------------------|--------------------------|------------|
| 1055-07-10 | ø10 мм | ☼ 175/350 | |
| 1055-07-12 | ø12 мм | ☼ 175/350 | |
| 1055-07-14 | ø14 мм | ☼ 175/350 | |
| 1055-07-16 | ø16 мм | ☼ 175/350 | |
| 1055-07-18 | ø18 мм | ☼ 175/350 | |
| 1055-07-20 | ø20 мм | ☼ 175/350 | |
| 1055-07-22 | ø22 мм | ☼ 175/350 | |
| 1055-07-24 | ø24 мм | ☼ 175/350 | |
| 1055-07-25 | ø25 мм | ☼ 175/350 | |
| 1055-07-30 | ø30 мм | ☼ 125/250 | |
| 1055-07-35 | ø35 мм | ☼ 125/250 | |
| 1055-07-40 | ø40 мм | ☼ 125/250 | |
| 1055-07-50 | ø50 мм | ☼ 125/250 | |

УДЛИНИТЕЛИ ДЛЯ ПЕРОВЫХ СВЕРЛ



- Шестигранное крепление оснастки для предотвращения прокручивания сверл во время работы
- Шестигранный хвостовик 1/4" подходит для держателей бит и отлично фиксируется в кулачковом патроне
- Изготовлены из высококачественной углеродистой стали и имеют продолжительный рабочий ресурс



| Артикул | Техническое описание | Мин. кол-во/мастер упак. | Прайс-лист |
|--------------|---|--------------------------|------------|
| 1055-07-A150 | L=150 мм, в комплекте шестигранный ключ | ☼ 60/120 | |

УДЛИНИТЕЛИ ДЛЯ ПЕРОВЫХ СВЕРЛ



- Шестигранное крепление оснастки для предотвращения прокручивания сверл во время работы
- Шестигранный хвостовик 1/4" подходит для держателей бит и отлично фиксируется в кулачковом патроне
- Изготовлены из высококачественной углеродистой стали и имеют продолжительный рабочий ресурс



| Артикул | Техническое описание | Мин. кол-во/мастер упак. | Прайс-лист |
|--------------|---|--------------------------|------------|
| 1055-07-A300 | L=300 мм, в комплекте шестигранный ключ | ☼ 60/120 | |

УДЛИНИТЕЛИ ДЛЯ ПЕРОВЫХ СВЕРЛ



- Шестигранное крепление оснастки для предотвращения прокручивания сверл во время работы
- Шестигранный хвостовик 1/4" подходит для держателей бит и отлично фиксируется в кулачковом патроне
- Изготовлены из высококачественной углеродистой стали и имеют продолжительный рабочий ресурс



| Артикул | Техническое описание | Мин. кол-во/мастер упак. | Прайс-лист |
|---------------|--------------------------|--------------------------|------------|
| 1055-07-QA150 | L=150 мм, быстрозажимной | ☼ 60/120 | |

УДЛИНИТЕЛИ ДЛЯ ПЕРОВЫХ СВЕРЛ



- Шестигранное крепление оснастки для предотвращения прокручивания сверл во время работы
- Шестигранный хвостовик 1/4" подходит для держателей бит и отлично фиксируется в кулачковом патроне
- Изготовлены из высококачественной углеродистой стали и имеют продолжительный рабочий ресурс



| Артикул | Техническое описание | Мин. кол-во/мастер упак. | Прайс-лист |
|---------------|--------------------------|--------------------------|------------|
| 1055-07-QA300 | L=300 мм, быстрозажимной | ☼ 40/80 | |

КОРОНКИ ПО ДЕРЕВУ

КОЛЬЦЕВЫЕ НАБОРНЫЕ ПИЛЫ



Закаленные усиленные зубья.
Центровочное сверло повышает жесткость пилы и точность сверления.

| Артикул | Техническое описание | Мин. кол-во/мастер упак. | Прайс-лист |
|---------|--|--------------------------|------------|
| 5440101 | 7 шт. (ø26, 32, 38, 45, 50, 56, 63 мм) глубина реза 25 мм | ☹ 10/60 | |
| 5440102 | 7 шт. (ø26, 32, 38, 45, 50, 56, 63 мм) глубина реза 50 мм | ☹ 10/60 | |

НАБОРЫ КОРОНОК ПО ДЕРЕВУ



Пластиковый кейс, центровочное сверло повышает жесткость пилы и точность сверления.

| Артикул | Техническое описание | Мин. кол-во/мастер упак. | Прайс-лист |
|---------|--|--------------------------|------------|
| 5440201 | 11 предметов (ø19, 22, 29, 32, 38, 44, 51, 64 мм) | ☹ 6/30 | |
| 5440202 | 15 предметов (ø19, 22, 29, 32, 38, 44, 51, 64, 76, 89, 102, 127 мм) | ☹ 5/20 | |
| 5440203 | 8 предметов (ø68, 76, 89, 102, 127мм) | ☹ 5/20 | |

СВЕРЛА СТУПЕНЧАТЫЕ

СВЕРЛА СТУПЕНЧАТЫЕ



- Изготовлены из быстрорежущей стали P6M5, что обеспечивает ровные края отверстия и высокую износоустойчивость.
- Кобальтовое покрытие для повышенной поверхностной стойкости, перегрева и коррозии.
- Спиральное строение тела для более быстрого вывода металлической стружки по сравнению с моделями с прямой проточкой.

Ресурс выше в 3 раза!
* по сравнению с моделями Sturm!



Сталь Нержавеющая сталь Пластик Листовая сталь до 5 мм

| Артикул | Диаметр (мм) | Тип проточки | Угол заточки | Тип хвостовика | Мин. кол-во/ мастер упак. | Прайс-лист |
|-------------------|-------------------------------------|--------------|--------------|----------------|---------------------------|------------|
| B1055-S412 | 4-6-8-10-12 | спиральная | 118° | шестигранный | ☺ 10/80 | |
| B1055-S420 | 4-6-8-10-12-16-18-20 | спиральная | 118° | с проточками | ☺ 10/80 | |
| B1055-S430 | 4-6-8-10-12-16-18-20-22-24-26-28-30 | спиральная | 118° | с проточками | ☺ 10/40 | |
| B1055-S636 | 6-9-12-15-18-21-24-27-30-33-36 | спиральная | 118° | с проточками | ☺ 10/40 | |

СВЕРЛА СТУПЕНЧАТЫЕ



- Предназначено для сверления отверстий разных диаметров в листовых и тонкостенных (до 5 мм) изделиях с помощью дрели и станков.
- Изготовлены из высококачественной быстрорежущей стали для повышенной износоустойчивости.
- Титановое покрытие придает поверхностную прочность телу сверла и значительно повышает его ресурс



Сталь Нержавеющая сталь Пластик Листовая сталь до 5 мм

| Артикул | Диаметр (мм) | Тип проточки | Угол заточки | Тип хвостовика | Мин. кол-во/ мастер упак. | Прайс-лист |
|------------------|--------------------------------------|--------------|--------------|----------------|---------------------------|------------|
| 1055-S412 | 4-6-8-10-12 | прямая | 118° | шестигранный | ☺ 10/80 | |
| 1055-S420 | 4-6-8-10-12-16-18-20 | прямая | 118° | с проточками | ☺ 10/80 | |
| 1055-S430 | 4-6-8-10-12-16-18-20-22-24-26-28-30 | прямая | 118° | с проточками | ☺ 10/40 | |
| 1055-S439 | 4-6-9-12-15-18-21-24-27-30-33-36-39 | прямая | 118° | с проточками | ☺ 10/40 | |
| 1055-S630 | 6-8-10-12-14-16-18-20-22-24-26-28-30 | прямая | 118° | с проточками | ☺ 10/40 | |
| 1055-S636 | 6-9-12-15-18-21-24-27-30-33-36 | прямая | 118° | с проточками | ☺ 10/40 | |

НАБОРЫ СВЕРЛ

НАБОР СВЕРЛ ПО МЕТАЛЛУ (10 ШТ.)



Высококачественная быстрорежущая сталь



| Артикул | Техническое описание | Мин. кол-во/ мастер упак. | Прайс-лист |
|--------------------|--|---------------------------|------------|
| 1055-01-SS1 | 10 шт. (ø1, 2, 3, 4, 5, 6, 7, 8, 9, 10 мм) HSS | ☺ 1/100 | |

НАБОР СВЕРЛ ПО МЕТАЛЛУ (19 ШТ.)



Высококачественная быстрорежущая сталь



| Артикул | Техническое описание | Мин. кол-во/ мастер упак. | Прайс-лист |
|--------------------|----------------------------|---------------------------|------------|
| 1055-01-SS2 | 19 шт. (ø1-10x0,5 мм, HSS) | ☺ 1/40 | |

НАБОР СВЕРЛ ПО МЕТАЛЛУ (16 ШТ.)



Револьверный механизм крышки контейнера – простое извлечение, удобное хранение, высококачественная быстрорежущая сталь



| Артикул | Техническое описание | Мин. кол-во/ мастер упак. | Прайс-лист |
|--------------------|--|---------------------------|------------|
| 1055-01-SS3 | 16 шт. (ø3, 3,5, 3,5, 4, 5, 6, 6, 7, 8, 8, 9, 10, 10, 12, 13, 13 мм) HSS в "стакане" | ☺ 1/20 | |

НАБОР СВЕРЛ УНИВЕРСАЛЬНЫЙ (16 ШТ.)



6 шт. по металлу – высококачественная быстрорежущая сталь с титановым покрытием
5 шт. по бетону – с твердосплавной напайкой
5 шт. по дереву – с центрирующим шипом



| Артикул | Техническое описание | Мин. кол-во/ мастер упак. | Прайс-лист |
|--------------------|---|---------------------------|------------|
| 1055-01-SS4 | 6 шт. по металлу (ø2, 3, 4, 5, 6, 8 мм) 5 шт. по бетону (ø4, 5, 6, 8, 10 мм) 5 шт. по дереву (ø4, 5, 6, 8, 10 мм) | ☺ 5/20 | |

БИМЕТАЛЛИЧЕСКИЕ КОРОНКИ

БИМЕТАЛЛИЧЕСКИЕ КОРОНКИ



- R6M5
- Фрезерованные зубья
- Листовая сталь



- Специально изготовлены для резки тонколистового металла. Зубья изготовлены из быстрорежущей стали R6M5, обладают высоким рабочим ресурсом и позволяют сделать ровный и точный рез даже в твердых металлах
- Фрезерованные зубья для ровного отверстия
- Центрирующее сверло в комплекте
- Сверло с пружиной для быстрого отвода металлической стружки

| Артикул | Диаметр (мм) | Макс. глубина сверления, мм | Мин. кол-во/мастер упак. | Прайс-лист |
|----------------|--------------|-----------------------------|--------------------------|------------|
| 1090-S04-BI-16 | 16 | 9 | ☺ 10/400 | |
| 1090-S04-BI-20 | 20 | 9 | ☺ 10/400 | |
| 1090-S04-BI-22 | 22 | 9 | ☺ 10/400 | |
| 1090-S04-BI-25 | 25 | 9 | ☺ 10/400 | |
| 1090-S04-BI-32 | 32 | 9 | ☺ 10/250 | |
| 1090-S04-BI-35 | 35 | 9 | ☺ 10/200 | |
| 1090-S04-BI-40 | 40 | 9 | ☺ 10/200 | |
| 1090-S04-BI-41 | 41 | 9 | ☺ 10/200 | |
| 1090-S04-BI-51 | 51 | 9 | ☺ 10/200 | |
| 1090-S04-BI-60 | 60 | 9 | ☺ 10/100 | |
| 1090-S04-BI-64 | 64 | 9 | ☺ 10/100 | |
| 1090-S04-BI-68 | 68 | 9 | ☺ 10/100 | |
| 1090-S04-BI-76 | 76 | 9 | ☺ 10/100 | |
| 1090-S04-BI-83 | 83 | 9 | ☺ 10/100 | |
| 1090-S04-BI-89 | 89 | 9 | ☺ 10/100 | |

БИМЕТАЛЛИЧЕСКИЕ КОРОНКИ



- R6M5
- Универсальность использования



- Зубья из высококачественной быстрорежущей стали R6M5 обладают низкой истираемостью.
- Высокое содержание вольфрама (5%) придают зубьям твердость для быстрого и ровного реза.
- Упаковка удобный пластиковый подвес.

| Артикул | Диаметр (мм) | Глубина сверления, мм | Мин. кол-во/мастер упак. | Прайс-лист |
|----------------|--------------|-----------------------|--------------------------|------------|
| 1090-04-BI-16 | 16 | 56,5 | ☺ 10/200 | |
| 1090-04-BI-20 | 20 | 51,5 | ☺ 10/200 | |
| 1090-04-BI-22 | 22 | 51,5 | ☺ 10/200 | |
| 1090-04-BI-25 | 25 | 51,5 | ☺ 10/200 | |
| 1090-04-BI-32 | 32 | 51,5 | ☺ 10/100 | |
| 1090-04-BI-35 | 35 | 51,5 | ☺ 10/100 | |
| 1090-04-BI-40 | 40 | 44,2 | ☺ 10/100 | |
| 1090-04-BI-41 | 41 | 44,2 | ☺ 10/100 | |
| 1090-04-BI-51 | 51 | 44,2 | ☺ 10/100 | |
| 1090-04-BI-60 | 60 | 44,2 | ☺ 10/40 | |
| 1090-04-BI-64 | 64 | 44,2 | ☺ 10/40 | |
| 1090-04-BI-68 | 68 | 44,2 | ☺ 10/40 | |
| 1090-04-BI-76 | 76 | 44,2 | ☺ 10/20 | |
| 1090-04-BI-83 | 83 | 44,2 | ☺ 10/20 | |
| 1090-04-BI-89 | 89 | 44,2 | ☺ 10/20 | |
| 1090-04-BI-102 | 102 | 44,2 | ☺ 10/20 | |
| 1090-04-BI-114 | 114 | 44,2 | ☺ 10/20 | |
| 1090-04-BI-127 | 127 | 44,2 | ☺ 10/20 | |

КОРОНКИ АЛМАЗНЫЕ ПО СТЕКЛУ И КЕРАМИЧЕСКОЙ ПЛИТКЕ



- Центрирующее сверло в комплекте для точного позиционирования и удобного засверливания
- Оптимальное количество алмазов для ровного реза без сколов
- Шестигранный хвостовик предотвращает прокручивание в патроне
- Высота коронки 30 мм



| Артикул | Диаметр (мм) | Мин. кол-во/мастер упак. | Прайс-лист |
|---------------|--------------|--------------------------|------------|
| 1055-09-2055 | 20 | ☺ 25/300 | |
| 1055-09-2255 | 22 | ☺ 25/300 | |
| 1055-09-2555 | 25 | ☺ 18/216 | |
| 1055-09-3055 | 30 | ☺ 12/144 | |
| 1055-09-3255 | 32 | ☺ 10/120 | |
| 1055-09-3555 | 35 | ☺ 10/120 | |
| 1055-09-3855 | 38 | ☺ 8/96 | |
| 1055-09-4055 | 40 | ☺ 8/96 | |
| 1055-09-4555 | 45 | ☺ 8/96 | |
| 1055-09-5055 | 50 | ☺ 6/72 | |
| 1055-09-5555 | 55 | ☺ 6/36 | |
| 1055-09-6055 | 60 | ☺ 6/36 | |
| 1055-09-6555 | 65 | ☺ 6/36 | |
| 1055-09-6855 | 68 | ☺ 6/36 | |
| 1055-09-7055 | 70 | ☺ 6/36 | |
| 1055-09-7555 | 75 | ☺ 5/60 | |
| 1055-09-8055 | 80 | ☺ 5/60 | |
| 1055-09-9055 | 90 | ☺ 5/20 | |
| 1055-09-10055 | 100 | ☺ 5/20 | |
| 1055-09-11055 | 110 | ☺ 5/20 | |
| 1055-09-12055 | 120 | ☺ 5/20 | |

ХВОСТОВИКИ ДЛЯ БИМЕТАЛ. КОРОНОК



1090-04-HEX-3/8 1090-04-HEX-7/16 1090-04-SDS-3/8 1090-04-SDS-7/16

| Артикул | Диаметр коронки, мм | Тип хвостовика | Мин. кол-во/мастер упак. | Прайс-лист |
|------------------|---------------------|----------------|--------------------------|------------|
| 1090-04-HEX-3/8 | 14-30 | шестигранный | ☺ 10/100 | |
| 1090-04-HEX-7/16 | 32-210 | шестигранный | ☺ 10/100 | |
| 1090-04-SDS-3/8 | 14-30 | SDS+ | ☺ 10/100 | |
| 1090-04-SDS-7/16 | 32-210 | SDS+ | ☺ 10/100 | |

КОРОНКИ АЛМАЗНЫЕ ПО КЕРАМОГРАНИТУ



- Центрирующее сверло в комплекте для точного позиционирования и удобного засверливания
- Увеличенное количество алмазов для качественной резки керамогранита
- Хвостовик с проточками предотвращает прокручивание в патроне
- Высота коронки 40 мм

| Артикул | Диаметр (мм) | Мин. кол-во/мастер упак. | Прайс-лист |
|---------------|--------------|--------------------------|------------|
| 1055-10-2070 | 20 | ☺ 10/200 | |
| 1055-10-2270 | 22 | ☺ 10/200 | |
| 1055-10-2570 | 25 | ☺ 10/120 | |
| 1055-10-3070 | 30 | ☺ 10/120 | |
| 1055-10-3270 | 32 | ☺ 10/120 | |
| 1055-10-3570 | 35 | ☺ 5/60 | |
| 1055-10-3870 | 38 | ☺ 5/60 | |
| 1055-10-4070 | 40 | ☺ 5/60 | |
| 1055-10-4570 | 45 | ☺ 5/60 | |
| 1055-10-5070 | 50 | ☺ 5/60 | |
| 1055-10-6070 | 60 | ☺ 5/60 | |
| 1055-10-6570 | 65 | ☺ 5/60 | |
| 1055-10-6870 | 68 | ☺ 5/60 | |
| 1055-10-7070 | 70 | ☺ 5/60 | |
| 1055-10-7570 | 75 | ☺ 5/60 | |
| 1055-10-8070 | 80 | ☺ 5/60 | |
| 1055-10-9070 | 90 | ☺ 5/20 | |
| 1055-10-10070 | 100 | ☺ 5/20 | |

СВЕРЛА ПО МЕТАЛЛУ



ПРОФЕССИОНАЛЬНАЯ линейка:

- Уникальное ТРЕХспиральное сверло благодаря своей конструкции имеет повышенную жесткость, что увеличивает ее прочность на изгиб до 40%, а также позволяет сделать идеально ровную кромку отверстия;
- Произведено из материала P6M5K5 с содержанием кобальта 5%, который предотвращает перегрев сверла;
- Точное позиционирование и засверливание без предварительного накернивания;



Кобальт 5%



Удобная упаковка блистер

ПО МЕТАЛЛУ

| Артикул | Размер | Кол-во в упаковке, шт | Прайс-лист |
|----------------|----------|-----------------------|------------|
| B1055-M010-34 | 1,0x34 | 2 | |
| B1055-M015-43 | 1,5x43 | 2 | |
| B1055-M020-49 | 2,0x49 | 2 | |
| B1055-M025-57 | 2,5x57 | 2 | |
| B1055-M030-61 | 3,0x61 | 2 | |
| B1055-M032-65 | 3,2x65 | 2 | |
| B1055-M035-70 | 3,5x70 | 2 | |
| B1055-M040-75 | 4,0x75 | 1 | |
| B1055-M042-75 | 4,2x75 | 1 | |
| B1055-M045-80 | 4,5x80 | 1 | |
| B1055-M048-86 | 4,8x86 | 1 | |
| B1055-M050-86 | 5,0x86 | 1 | |
| B1055-M055-93 | 5,5x93 | 1 | |
| B1055-M060-93 | 6,0x93 | 1 | |
| B1055-M070-109 | 7,0x109 | 1 | |
| B1055-M080-117 | 8,0x117 | 1 | |
| B1055-M090-125 | 9,0x125 | 1 | |
| B1055-M100-133 | 10,0x133 | 1 | |



Удлиненная серия



Удобная упаковка блистер



Угол заточки 118°

| | | | |
|---------------|----------|---|--|
| 1055-020-85L | 2,0x85 | 2 | |
| 1055-025-95L | 2,5x95 | 2 | |
| 1055-030-100L | 3,0x100 | 2 | |
| 1055-032-106L | 3,2x106 | 2 | |
| 1055-035-112L | 3,5x112 | 2 | |
| 1055-040-119L | 4,0x119 | 1 | |
| 1055-042-119L | 4,2x119 | 1 | |
| 1055-045-126L | 4,5x126 | 1 | |
| 1055-048-132L | 4,8x132 | 1 | |
| 1055-050-132L | 5,0x132 | 1 | |
| 1055-055-139L | 5,5x139 | 1 | |
| 1055-060-139L | 6,0x139 | 1 | |
| 1055-065-148L | 6,5x148 | 1 | |
| 1055-070-156L | 7,0x156 | 1 | |
| 1055-075-156L | 7,5x156 | 1 | |
| 1055-080-165L | 8,0x165 | 1 | |
| 1055-085-165L | 8,5x165 | 1 | |
| 1055-090-175L | 9,0x175 | 1 | |
| 1055-095-175L | 9,5x175 | 1 | |
| 1055-100-184L | 10,0x184 | 1 | |
| 1055-110-195L | 11,0x195 | 1 | |
| 1055-120-205L | 12,0x205 | 1 | |



Оптимальная линейка

- Высококачественная быстрорежущая сталь
- Оптимальный угол заточки 118° для наилучшего результата
- Удобная упаковка-пластиковый кейс



Упаковка по 5/10 шт



Угол заточки 118°

ПО МЕТАЛЛУ

| Артикул | Размер | Кол-во в упаковке, шт | Прайс-лист |
|------------------|----------|-----------------------|------------|
| 1055-04-2S-SS10 | 2,0x49 | 10 | |
| 1055-04-2S5-SS10 | 2,5x57 | 10 | |
| 1055-04-3S-SS10 | 3,0x61 | 10 | |
| 1055-04-3S2-SS10 | 3,2x65 | 10 | |
| 1055-04-3S5-SS10 | 3,5x70 | 10 | |
| 1055-04-4S-SS10 | 4,0x75 | 10 | |
| 1055-04-4S2-SS10 | 4,2x75 | 10 | |
| 1055-04-4S5-SS10 | 4,5x80 | 10 | |
| 1055-04-4S8-SS10 | 4,8x86 | 10 | |
| 1055-04-5S-SS10 | 5,0x86 | 10 | |
| 1055-04-5S2-SS10 | 5,2x86 | 10 | |
| 1055-04-5S5-SS10 | 5,5x93 | 10 | |
| 1055-04-6S-SS10 | 6,0x93 | 10 | |
| 1055-04-6S5-SS10 | 6,5x101 | 10 | |
| 1055-04-6S8-SS10 | 6,8x109 | 10 | |
| 1055-04-7S-SS10 | 7,0x109 | 10 | |
| 1055-04-7S5-SS10 | 7,5x109 | 10 | |
| 1055-04-8S-SS10 | 8,0x117 | 10 | |
| 1055-04-8S5-SS5 | 8,5x117 | 5 | |
| 1055-04-9S-SS5 | 9,0x125 | 5 | |
| 1055-04-9S5-SS5 | 9,5x125 | 5 | |
| 1055-04-10S-SS5 | 10,0x133 | 5 | |
| 1055-04-10S2-SS5 | 10,2x133 | 5 | |
| 1055-04-10S5-SS5 | 10,5x133 | 5 | |
| 1055-04-11S-SS5 | 11,0x142 | 5 | |
| 1055-04-12S-SS5 | 12,0x151 | 5 | |
| 1055-04-12S5-SS5 | 12,5x151 | 5 | |
| 1055-04-13S-SS5 | 13x151 | 5 | |



Нитридтитановое покрытие



Удобная упаковка блистер



Угол заточки 118°

| | | | |
|--------------|---------|---|--|
| 1055-020-49 | 2,0x49 | 2 | |
| 1055-025-57 | 2,5x57 | 2 | |
| 1055-030-61 | 3,0x61 | 2 | |
| 1055-032-65 | 3,2x65 | 2 | |
| 1055-035-70 | 3,5x70 | 2 | |
| 1055-040-75 | 4,0x75 | 1 | |
| 1055-042-75 | 4,2x75 | 1 | |
| 1055-045-80 | 4,5x80 | 1 | |
| 1055-048-86 | 4,8x86 | 1 | |
| 1055-050-86 | 5,0x86 | 1 | |
| 1055-052-86 | 5,2x86 | 1 | |
| 1055-055-93 | 5,5x93 | 1 | |
| 1055-060-93 | 6,0x93 | 1 | |
| 1055-065-101 | 6,5x101 | 1 | |
| 1055-068-109 | 6,8x109 | 1 | |
| 1055-070-109 | 7,0x109 | 1 | |
| 1055-075-109 | 7,5x109 | 1 | |
| 1055-080-117 | 8,0x117 | 1 | |
| 1055-085-117 | 8,5x117 | 1 | |
| 1055-090-125 | 9,0x125 | 1 | |
| 1055-095-125 | 9,5x125 | 1 | |
| 1055-100-133 | 0,0x133 | 1 | |
| 1055-102-133 | 0,2x133 | 1 | |
| 1055-105-133 | 0,5x133 | 1 | |
| 1055-110-142 | 1,0x142 | 1 | |
| 1055-120-151 | 2,0x151 | 1 | |
| 1055-125-151 | 2,5x151 | 1 | |

СВЕРЛА ОПАЛУБОЧНЫЕ МОНТАЖНЫЕ



• Предназначено для сверления глубоких отверстий в опалубке при строительстве, брусе, в досках, настилах из дерева мягких и твердых пород, листовом профиле, фасаде из металла. Резьбовое соединение сверла и хвостовика.



- Ресурс x2
- P4M2
- Быстрое выведение стружки
- 118° Угол заточки 118°

| Артикул | Техническое описание | Хвостовик, мм | Мин. кол-во/мастер упак. | Прайс-лист |
|-------------|----------------------|---------------|--------------------------|------------|
| B1055-SD084 | 8x400x85 | 7 | ☼ 10/50 | |
| B1055-SD086 | 8x600x110 | 7 | ☼ 10/50 | |
| B1055-SD104 | 10x400x85 | 7 | ☼ 10/50 | |
| B1055-SD106 | 10x600x110 | 7 | ☼ 10/50 | |
| B1055-SD124 | 12x400x85 | 10 | ☼ 10/50 | |
| B1055-SD126 | 12x600x110 | 10 | ☼ 10/50 | |
| B1055-SD144 | 14x400x85 | 10 | ☼ 10/50 | |
| B1055-SD146 | 14x600x110 | 10 | ☼ 10/50 | |
| B1055-SD164 | 16x400x85 | 12 | ☼ 10/50 | |
| B1055-SD166 | 16x600x110 | 12 | ☼ 10/50 | |
| B1055-SD184 | 18x400x85 | 12 | ☼ 10/50 | |
| B1055-SD186 | 18x600x110 | 12 | ☼ 10/50 | |
| B1055-SD204 | 20x400x85 | 12 | ☼ 10/50 | |
| B1055-SD206 | 20x600x110 | 12 | ☼ 10/50 | |

ТИСКИ ДЛЯ СТОЙКИ 1092-ID-02

1092-ID-02



| | |
|----------------------------|--------------|
| Размер основания, мм | 160x225 |
| Размер колонны, мм | Ø25X1.2X400 |
| Величина рабочего хода, мм | 60 |
| Посадочный размер, мм | Ø26/38/40/43 |
| Поворот каретки | 0-90° |
| Прайс-лист | |

- Поворотная каретка
- Чугунное основание
- Надежная конструкция

СТОЙКИ ДЛЯ ДРЕЛИ

1092-DC-02



| | |
|------------------------------------|----|
| Ширина тисков, мм | 60 |
| Макс. размер зажимаемой детали, мм | 65 |
| Прайс-лист | |

- Эргономич. рукоятка
- Антискольз. поверхность
- Быстрозажимные тиски

1092-ID-03



| | |
|------------------------------------|---------|
| Размер основания, мм | 143X143 |
| Максимальный ход стойки, мм | 210 |
| Максимальный посадочный размер, мм | 43 |
| Регулировка высоты хода | да |
| Прайс-лист | |

- Цельнометаллическая направляющая
- Насадка для сверления цилиндрических деталей

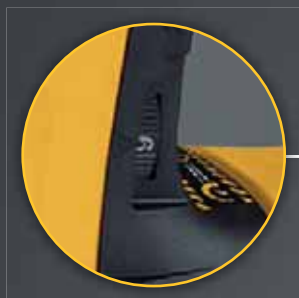

Регулировка оборотов

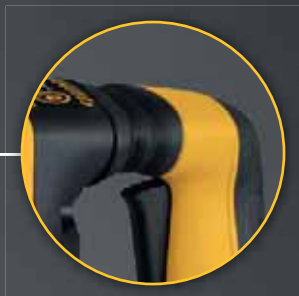

Антивибрационная прорезиненная рукоять



VELCRO RUBBER 4



Фиксатор-липучка для кабеля



Резиновый морозостойкий кабель



4м=50м² рабочая зона

2100 Вт

20 Дж
энергия удара

SoftStart
плавный пуск

BlockProtect
защитная муфта от заклинивания



VariableSpeed/
ConstantPower
регулировка оборотов/
контроль постоянной мощности

ArmorProtect
Бронированный ротор



| | |
|--------------------------------------|--------------------------|
| Потребляемая мощность (Вт, max) | 2100 |
| Энергия удара (Дж) | 20 |
| Скорость холостого хода (об/мин) | 320-550 |
| Скорость удара (уд/мин) | 2300-4300 |
| Функции | сверление с ударом, удар |
| Диаметр сверления в бетоне (мм, max) | 52 |
| Длина сетевого кабеля (м) | 4 |
| Масса (кг) | 8,4 |

| |
|--------------------------------|
| Комплектация |
| Перфоратор |
| Дополнительная рукоятка |
| Лопатка 16*280 мм |
| Ограничитель глубины сверления |
| Смазка для хвостовиков буров |
| Кейс |
| Инструкция по эксплуатации |



*при условии использования в бытовых целях. Условия предоставления расширенной гарантии смотрите на сайте www.hanskonner.ru

ПЕРФОРАТОРЫ SDS-MAX

HRH2145MVE **hanskonner**



Перфоратор, дополнительная рукоятка, лопатка 16x280 мм, ограничитель глубины сверления, смазка для хвостовиков буров, инструкция по эксплуатации, пластиковый кейс

- SDS-MAX
- Плавный пуск
- Удар
- Регулировка оборотов
- Кабель питания: 4м = раб. зона 50м²
- Морозостойкий резиновый кабель
- Антивибрационная система
- Сверление с ударом

| | |
|---|---------------------------------|
| Максимальная мощность (Вт) | 2100 |
| Энергия удара (Дж) | 20,0 |
| Частота ударов (уд/мин) | 2300-4300 |
| Скорость вращения (об/мин) | 320-550 |
| Вес инструмента в сборе без упаковки и аксессуаров (кг) | 8,40 |
| Размер инструмента (длина*высота) (мм) | 500x270 |
| Макс. диаметр сверления В бетоне (бурь) (мм) | 52 |
| Макс. диаметр сверления коронкой (мм) | В бетоне: 125 В кирпиче: 140 |
| Прайс-лист | |

RH25206PM **Sturm!**



Перфоратор, смазка для хвостовиков буров, дополнительная рукоятка (установлена), пылезащитный колпачок, ключ, дополнительные угольные щетки (комплект – 2шт), инструкция по эксплуатации, пластиковый кейс

- SDS-MAX
- Плавный пуск
- Удар
- Кабель питания: 4м = раб. зона 50м²
- Морозостойкий резиновый кабель
- Антивибрационная система
- Сверление с ударом

| | |
|---|--------------------------------|
| Максимальная мощность (Вт) | 2000 |
| Энергия удара (Дж) | 12,0 |
| Частота ударов (уд/мин) | 3900 |
| Скорость вращения (об/мин) | 560 |
| Вес инструмента в сборе без упаковки и аксессуаров (кг) | 7,70 |
| Размер инструмента (длина*высота) (мм) | 420x275 |
| Макс. диаметр сверления В бетоне (бурь) (мм) | 36 |
| Макс. диаметр сверления коронкой (мм) | В бетоне: 90 В кирпиче: 110 |
| Прайс-лист | |

RH2538V **Sturm!**



Перфоратор, дополнительная рукоятка (установлена), бур SDS-MAX, плоское зубило SDS-MAX, смазка для хвостовиков буров, ключ, дополнительные угольные щетки (комплект, 2шт), инструкция по эксплуатации, кейс

- SDS-MAX
- Пластиковый кейс
- Бронированный ротор
- Предохранительная муфта
- Сверление с ударом

| | |
|---|--------------------------------|
| Максимальная мощность (Вт) | 1900 |
| Энергия удара (Дж) | 10,0 |
| Частота ударов (уд/мин) | 4000 |
| Скорость вращения (об/мин) | 590 |
| Вес инструмента в сборе без упаковки и аксессуаров (кг) | 6,84 |
| Размер инструмента (длина*высота) (мм) | 450x260 |
| Макс. диаметр сверления В бетоне (бурь) (мм) | 40 |
| Макс. диаметр сверления коронкой (мм) | В бетоне: 80 В кирпиче: 100 |
| Прайс-лист | |

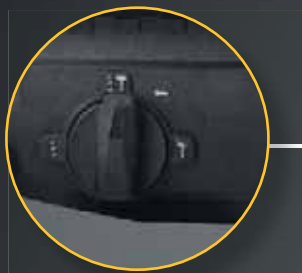

3 режима работы + режим
установки долота в любом
угловом положении



Подпружиненный механизм
поворота щеточного узла
для реализации функции
реверса

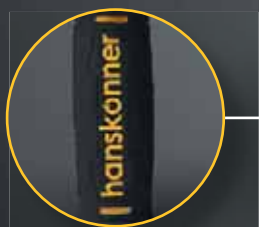

SoftGripZone –
эргономичные
прорезиненные основная
и дополнительная
рукоятки для комфортного
и надежного хвата

VELCRORUBBER 4



сверление
с ударом



сверление



удар

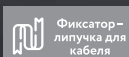

Фиксатор-
липучка для
кабеля

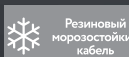

Резиновый
морозостойкий
кабель

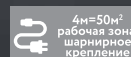

4м=50м²
рабочая зона,
шарнирное
крепление



ArmorProtect
Бронированный ротор

| Артикул | HRH0826LRE | HRH0928LRE |
|---|-----------------------------|-----------------------------|
| Максимальная мощность (Вт) | 900 | 1050 |
| Энергия удара (Дж) | 3,3 | 3,5 |
| Частота ударов (уд/мин) | 0-5500 | 0-5500 |
| Скорость вращения (об/мин) | 0-1200 | 0-1200 |
| Вес инструмента в сборе без упаковки и аксессуаров (кг) | 3,15 | 3,30 |
| Размер инструмента (длина*высота) (мм) | 370*210 | 380*210 |
| Макс. диаметр сверления в бетоне (буры) (мм) | 26 | 28 |
| Макс. диаметр сверления коронкой (мм) | В бетоне: 40; В кирпиче: 68 | В бетоне: 40; В кирпиче: 68 |

| Комплектация |
|------------------------------|
| Перфоратор |
| Оснастка SDS-Plus (5 шт) |
| Смазка для хвостовиков буров |
| Кейс |



*при условии использования
в бытовых целях.
Условия предоставления
расширенной гарантии смотрите
на сайте www.hanskonner.ru

ПЕРФОРАТОРЫ SDS-PLUS

HRH1836RE **hanskonner**



- SDS-Plus
- Кабель питания: 4м = раб. зона 50м²
- Регулировка оборотов
- Антивибрационная система
- Удар
- Сверление с ударом

Перфоратор, дополнительная рукоятка, лопатка 16x280 мм, ограничитель глубины сверления, смазка для хвостиков буров, инструкция по эксплуатации, пластиковый кейс

| | |
|---|----------------------------|
| Максимальная мощность (Вт) | 1800 |
| Энергия удара (Дж) | 7,0 |
| Частота ударов (уд/мин) | |
| Скорость вращения (об/мин) | 0-890 |
| Вес инструмента в сборе без упаковки и аксессуаров (кг) | 5,6 |
| Макс. диаметр сверления В бетоне (бурь) (мм) | 36 |
| Макс. диаметр сверления коронкой (мм) | В бетоне: 68 В кирпиче: 90 |
| Прайс-лист | |

HRH1532RE **hanskonner**



- SDS-PLUS
- Кабель питания: 4м = раб. зона 50м²
- Сверление
- Морозостойкий резиновый кабель
- Антивибрационная система
- Удар
- Регулировка оборотов
- Сверление с ударом

Перфоратор, смазка для хвостиков буров, ограничитель глубины сверления, дополнительная рукоятка, инструкция по эксплуатации, пластиковый кейс.

| | |
|---|----------------------------|
| Максимальная мощность (Вт) | 1500 |
| Энергия удара (Дж) | 6,0 |
| Частота ударов (уд/мин) | 0-4500 |
| Скорость вращения (об/мин) | 0-850 |
| Вес инструмента в сборе без упаковки и аксессуаров (кг) | 4,80 |
| Размер инструмента (длина*высота) (мм) | 370x240 |
| Макс. диаметр сверления В бетоне (бурь) (мм) | 32 |
| Макс. диаметр сверления коронкой (мм) | В бетоне: 68 В кирпиче: 90 |
| Прайс-лист | |

HRH0928DR **hanskonner**



- Компактный дизайн и легкий вес
- Кабель питания: 4м = раб. зона 50м²
- Сверление
- Сверление с ударом
- Удар
- Реверс

Перфоратор, дополнительная рукоятка, Дополнительная рукоять (1 шт.), глубиномер (1 шт.), угольные щетки (1 комплект) смазка для хвостиков буров (1 шт.), SDS+ сверла (3 шт.), долото (1 шт.), кейс.

| | |
|---|----------------------------|
| Максимальная мощность (Вт) | 980 |
| Энергия удара (Дж) | 3,8 |
| Частота ударов (уд/мин) | 0-4500 |
| Скорость вращения (об/мин) | 0-1100 |
| Вес инструмента в сборе без упаковки и аксессуаров (кг) | 3,9 |
| Макс. диаметр сверления В бетоне (бурь) (мм) | 28 |
| Макс. диаметр сверления коронкой (мм) | В бетоне: 40 В кирпиче: 68 |
| Прайс-лист | |

HRH0928MLRE **hanskonner**



- SDS-Plus
- Кабель питания: 4м = раб. зона 50м²
- Регулировка оборотов
- Сверление с ударом
- Удар
- Бронированный ротор
- Реверс
- Магний корпус редуктора

Перфоратор, дополнительная рукоятка, Дополнительная рукоять (1 шт.), глубиномер (1 шт.), угольные щетки (1 комплект) смазка для хвостиков буров (1 шт.), SDS+ сверла (3 шт.), Пылезащитный колпачок (1шт.), долото (1 шт.), кейс.

| | |
|---|----------------------------|
| Максимальная мощность (Вт) | 850 |
| Энергия удара (Дж) | 3,2 |
| Частота ударов (уд/мин) | 0-5100 |
| Скорость вращения (об/мин) | 0-1160 |
| Вес инструмента в сборе без упаковки и аксессуаров (кг) | 3,3 |
| Макс. диаметр сверления В бетоне (бурь) (мм) | 28 |
| Макс. диаметр сверления коронкой (мм) | В бетоне: 40 В кирпиче: 68 |
| Прайс-лист | |

HRH0828REC **hanskonner**

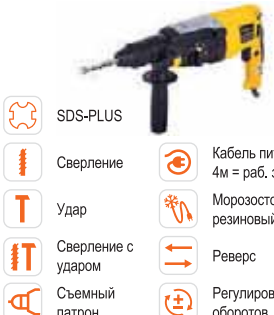

- SDS-PLUS
- Кабель питания: 4м = раб. зона 50м²
- Сверление
- Морозостойкий резиновый кабель
- Удар
- Сверление с ударом
- Реверс
- Съемный патрон
- Регулировка оборотов

Перфоратор, дополнительный съемный быстрозажимной патрон 13мм, смазка для хвостиков буров, ограничитель глубины сверления, дополнительная рукоятка, инструкция по эксплуатации, пластиковый кейс.

| | |
|---|----------------------------|
| Максимальная мощность (Вт) | 850 |
| Энергия удара (Дж) | 3,2 |
| Частота ударов (уд/мин) | 0-5100 |
| Скорость вращения (об/мин) | 0-1300 |
| Вес инструмента в сборе без упаковки и аксессуаров (кг) | 3,60 |
| Размер инструмента (длина*высота) (мм) | 390x210 |
| Макс. диаметр сверления В бетоне (бурь) (мм) | 28 |
| Макс. диаметр сверления коронкой (мм) | В бетоне: 40 В кирпиче: 68 |
| Прайс-лист | |

HRH0828RE **hanskonner**



- SDS-PLUS
- Кабель питания: 4м = раб. зона 50м²
- Сверление
- Морозостойкий резиновый кабель
- Удар
- Сверление с ударом
- Регулировка оборотов
- Бронированный ротор

Перфоратор, смазка для хвостиков буров, ограничитель глубины сверления, дополнительная рукоятка, инструкция по эксплуатации, пластиковый кейс.

| | |
|---|----------------------------|
| Максимальная мощность (Вт) | 850 |
| Энергия удара (Дж) | 3,2 |
| Частота ударов (уд/мин) | 0-5100 |
| Скорость вращения (об/мин) | 0-1300 |
| Вес инструмента в сборе без упаковки и аксессуаров (кг) | 3,60 |
| Размер инструмента (длина*высота) (мм) | 390x210 |
| Макс. диаметр сверления В бетоне (бурь) (мм) | 28 |
| Макс. диаметр сверления коронкой (мм) | В бетоне: 40 В кирпиче: 68 |
| Прайс-лист | |

HRH0928LRE **hanskonner**

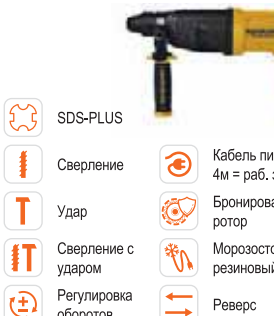

- SDS-PLUS
- Кабель питания: 4м = раб. зона 50м²
- Сверление
- Бронированный ротор
- Удар
- Сверление с ударом
- Морозостойкий резиновый кабель
- Регулировка оборотов
- Реверс

Перфоратор, дополнительная рукоятка, буры SDS-Plus (6/8/10 *150мм - 3шт.), плоское долото, заостренное долото, смазка для хвостиков буров, ограничитель глубины сверления, инструкция по эксплуатации, кейс.

| | |
|---|----------------------------|
| Максимальная мощность (Вт) | 1050 |
| Энергия удара (Дж) | 3,5 |
| Частота ударов (уд/мин) | 0-5500 |
| Скорость вращения (об/мин) | 0-1200 |
| Вес инструмента в сборе без упаковки и аксессуаров (кг) | 3,30 |
| Размер инструмента (длина*высота) (мм) | 370x220x100 |
| Макс. диаметр сверления В бетоне (бурь) (мм) | 28 |
| Макс. диаметр сверления коронкой (мм) | В бетоне: 40 В кирпиче: 68 |
| Прайс-лист | |

HRH0826LRE **hanskonner**



- SDS-PLUS
- Кабель питания: 4м = раб. зона 50м²
- Сверление
- Бронированный ротор
- Удар
- Сверление с ударом
- Морозостойкий резиновый кабель
- Регулировка оборотов
- Реверс

Перфоратор, дополнительная рукоятка, буры SDS-Plus (6/8/10 *150мм - 3шт.), плоское долото, заостренное долото, смазка для хвостиков буров, ограничитель глубины сверления, пылезащитный колпачек, инструкция по эксплуатации, кейс.

| | |
|---|----------------------------|
| Максимальная мощность (Вт) | 900 |
| Энергия удара (Дж) | 3,3 |
| Частота ударов (уд/мин) | 0-5500 |
| Скорость вращения (об/мин) | 0-1200 |
| Вес инструмента в сборе без упаковки и аксессуаров (кг) | 3,15 |
| Размер инструмента (длина*высота) (мм) | 370x220x100 |
| Макс. диаметр сверления В бетоне (бурь) (мм) | 26 |
| Макс. диаметр сверления коронкой (мм) | В бетоне: 40 В кирпиче: 68 |
| Прайс-лист | |

HRH0824RE **hanskonner**



- SDS-Plus
- Кабель питания: 4м = раб. зона 50м²
- Регулировка оборотов
- Сверление с ударом
- Удар
- Реверс

Перфоратор, дополнительная рукоятка, Дополнительная рукоять (1 шт.), глубиномер (1 шт.), угольные щетки (1 комплект) смазка для хвостиков буров (1 шт.), SDS+ сверла (3 шт.), долото (1 шт.), кейс.

| | |
|---|----------------------------|
| Максимальная мощность (Вт) | 790 |
| Энергия удара (Дж) | 2,8 |
| Частота ударов (уд/мин) | 0-4800 |
| Скорость вращения (об/мин) | 0-1100 |
| Вес инструмента в сборе без упаковки и аксессуаров (кг) | 3,05 |
| Макс. диаметр сверления В бетоне (бурь) (мм) | 24 |
| Макс. диаметр сверления коронкой (мм) | В бетоне: 40 В кирпиче: 65 |
| Прайс-лист | |

HRH0822RE **hanskonner**



- SDS-Plus
- Кабель питания: 4м = раб. зона 50м²
- Регулировка оборотов
- Сверление с ударом
- Удар
- Реверс

Перфоратор, дополнительная рукоятка, Дополнительная рукоять (1 шт.), глубиномер (1 шт.), угольные щетки (1 комплект) смазка для хвостиков буров (1 шт.), SDS+ сверла (3 шт.), долото (2 шт.), кейс.

| | |
|---|----------------------------|
| Максимальная мощность (Вт) | 600 |
| Энергия удара (Дж) | 2,2 |
| Частота ударов (уд/мин) | 0-5500 |
| Скорость вращения (об/мин) | 0-1700 |
| Вес инструмента в сборе без упаковки и аксессуаров (кг) | 2,8 |
| Макс. диаметр сверления В бетоне (бурь) (мм) | 22 |
| Макс. диаметр сверления коронкой (мм) | В бетоне: 40 В кирпиче: 50 |
| Прайс-лист | |



Усиленный
антивибрационный
ударный механизм



Пылезащищенные
подшипники
с дополнительной
резиновой прокладкой

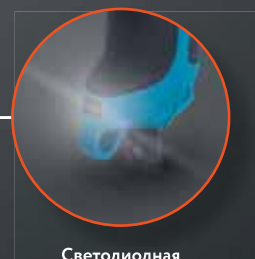

Светодиодная
подсветка
рабочей зоны

1000 Вт

24 мм

4 м-
длина кабеля

защита
от вибрации

| | |
|--|---------------------------------------|
| Мощность (Вт) | 1000 |
| Энергия удара (Дж) | 2,9 |
| Режим работы | сверление с ударом/ удар/сверление |
| Частота ударов (уд/мин) | 0-4500 |
| Скорость вращения (об/мин) | 0-1100 |
| Макс. диаметр сверления в бетоне (буры) (мм) | 24 |
| Макс. диаметр сверления коронкой (мм) | В бетоне: 40 В кирпиче: 68 |
| Масса изделия (кг) | 5,5 |
| Размер инструмента (длина*высота) (мм) | 370x200 |
| Гарантийный срок (мес) | 25 |

13 мм
ключевой
патрон
в комплекте

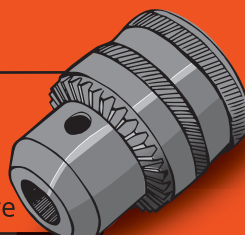

Комплектация

| |
|---|
| Перфоратор |
| Дополнительный ключевой патрон |
| Ключ для патрона |
| Адаптер SDS Plus для патрона |
| Вспомогательная рукоятка |
| Ограничитель глубины сверления |
| Дополнительные графитовые щетки (комплект - 2 шт) |
| Кейс |

Мощный двигатель –
1850 Вт



Антивибрационная
прорезиненная рукоять



1850 Вт

Предохранительная муфта защищает инструмент и оператора при заклинивании

| | |
|---|-------------------------------------|
| Потребляемая мощность (Вт, max) | 1850 |
| Энергия удара (Дж) | 7 |
| Скорость холостого хода (об/мин) | 900 |
| Скорость удара (уд/мин) | 4400 |
| Функции | сверление, сверление с ударом, удар |
| Диаметр сверления в бетоне (мм, max) | 36 |
| Диаметр сверления коронкой в бетоне/кирпиче (мм, max) | 68/90 |
| Масса (кг) | 5,73 |
| Гарантийный срок (мес) | 14 |

ArmorProtect
Армированный
ротор



| |
|--|
| Перфоратор |
| Смазка для хвостовиков буров |
| Дополнительная рукоятка (установлена) |
| Пылезащитный колпачок |
| Ключ |
| Дополнительные угольные щетки (комплект – 2шт) |
| Кейс |

ПЕРФОРАТОРЫ SDS-PLUS

RH2510PM

Перфоратор, дополнительный ключевой патрон, ключ для патрона, адаптер SDS Plus для патрона, вспомогательная рукоятка, ограничитель глубины сверления, дополнительные графитовые щетки (комплект -2шт), инструкция по эксплуатации, пластиковый кейс.



| | |
|---|-------------------------------|
| Максимальная мощность (Вт) | 1000 |
| Энергия удара (Дж) | 2.9 |
| Частота ударов (уд/мин) | 0-4500 |
| Скорость вращения (об/мин) | 0-1100 |
| Вес инструмента в сборе без упаковки и аксессуаров (кг) | 2.90 |
| Размер инструмента (длина*высота) (мм) | 370x200 |
| Макс. диаметр сверления В бетоне (буры) (мм) | 24 |
| Макс. диаметр сверления коронкой (мм) | В бетоне: 40 В кирпиче: 68 |
| Прайс-лист | |

- SDS-PLUS
- Реверс
- Регулировка оборотов
- Сверление
- Удар
- Сверление с ударом

RH25956PBR

Вспомогательная рукоятка, ограничитель глубины сверления, смазка для хвостовиков буров, SDS+ сверла (3 шт), долото (2 шт), угольные щетки, кейс

NEW

- SDS Plus
- Регулировка оборотов
- Пластиковый кейс
- Кабель питания: 4м = раб. зона 50м²
- Сверление/Сверление с ударом/Удар

| | |
|---|-------------------------------|
| Максимальная мощность (Вт) | 950 |
| Энергия удара (Дж) | 3.2 |
| Частота ударов (уд/мин) | 0-4800 |
| Скорость вращения (об/мин) | 0-1100 |
| Вес инструмента в сборе без упаковки и аксессуаров (кг) | 3.4 |
| Макс. диаметр сверления В бетоне (буры) (мм) | 26 |
| Макс. диаметр сверления коронкой (мм) | В бетоне: 40 В кирпиче: 68 |
| Прайс-лист | |

RH2509BZ

Перфоратор, дополнительный быстрозажимной патрон, вспомогательная рукоятка, ограничитель глубины сверления, смазка для хвостовиков буров, дополнительные графитовые щетки (комплект -2шт), инструкция по эксплуатации, кейс.



| | |
|---|-------------------------------|
| Максимальная мощность (Вт) | 920 |
| Энергия удара (Дж) | 3.3 |
| Частота ударов (уд/мин) | 0-4400 |
| Скорость вращения (об/мин) | 0-1100 |
| Вес инструмента в сборе без упаковки и аксессуаров (кг) | 3.10 |
| Размер инструмента (длина*высота) (мм) | 370x210 |
| Макс. диаметр сверления В бетоне (буры) (мм) | 26 |
| Макс. диаметр сверления коронкой (мм) | В бетоне: 40 В кирпиче: 68 |
| Прайс-лист | |

- SDS-PLUS
- Съемный патрон
- Сверление
- Удар
- Регулировка оборотов
- Реверс
- Сверление с ударом

RH2592P

Перфоратор, вспомогательная рукоятка, ограничитель глубины сверления, смазка для хвостовиков буров, дополнительные графитовые щетки (комплект -2шт), инструкция по эксплуатации, кейс.



- SDS-PLUS
- Сверление
- Удар
- Регулировка оборотов
- Реверс
- Сверление с ударом

| | |
|---|-------------------------------|
| Максимальная мощность (Вт) | 920 |
| Энергия удара (Дж) | 3.3 |
| Частота ударов (уд/мин) | 0-4400 |
| Скорость вращения (об/мин) | 0-1100 |
| Вес инструмента в сборе без упаковки и аксессуаров (кг) | 3.10 |
| Размер инструмента (длина*высота) (мм) | 370x210 |
| Макс. диаметр сверления В бетоне (буры) (мм) | 26 |
| Макс. диаметр сверления коронкой (мм) | В бетоне: 40 В кирпиче: 68 |
| Прайс-лист | |

RH25921P

Перфоратор, вспомогательная рукоятка, ограничитель глубины сверления, смазка для хвостовиков буров, дополнительные графитовые щетки (комплект -2шт), инструкция по эксплуатации, кейс.



| | |
|---|-------------------------------|
| Максимальная мощность (Вт) | 920 |
| Энергия удара (Дж) | 3.3 |
| Частота ударов (уд/мин) | 0-4400 |
| Скорость вращения (об/мин) | 0-1100 |
| Вес инструмента в сборе без упаковки и аксессуаров (кг) | 3.10 |
| Размер инструмента (длина*высота) (мм) | 370x210 |
| Макс. диаметр сверления В бетоне (буры) (мм) | 26 |
| Макс. диаметр сверления коронкой (мм) | В бетоне: 40 В кирпиче: 68 |
| Прайс-лист | |

- SDS-PLUS
- Сверление
- Удар
- Регулировка оборотов
- Реверс
- Сверление с ударом

RH25804BR

Перфоратор, смазка для буров, боковая рукоятка, ограничитель глубины, инструкция по эксплуатации, кейс



- SDS-PLUS
- Сверление
- Удар
- Регулировка оборотов
- Реверс
- Сверление с ударом

| | |
|---|-------------------------------|
| Максимальная мощность (Вт) | 800 |
| Энергия удара (Дж) | 3.0 |
| Частота ударов (уд/мин) | 0-4850 |
| Скорость вращения (об/мин) | 0-1100 |
| Вес инструмента в сборе без упаковки и аксессуаров (кг) | 2.60 |
| Размер инструмента (длина*высота) (мм) | 370x210 |
| Макс. диаметр сверления В бетоне (буры) (мм) | 24 |
| Макс. диаметр сверления коронкой (мм) | В бетоне: 40 В кирпиче: 65 |
| Прайс-лист | |

RH2550

Перфоратор, вспомогательная рукоятка, ограничитель глубины сверления, дополнительные графитовые щетки, инструкция по эксплуатации, пластиковый кейс



| | |
|---|-------------------------------|
| Максимальная мощность (Вт) | 600 |
| Энергия удара (Дж) | 2.3 |
| Частота ударов (уд/мин) | 0-3900 |
| Скорость вращения (об/мин) | 0-850 |
| Вес инструмента в сборе без упаковки и аксессуаров (кг) | 2.30 |
| Размер инструмента (длина*высота) (мм) | 330x210 |
| Макс. диаметр сверления В бетоне (буры) (мм) | 20 |
| Макс. диаметр сверления коронкой (мм) | В бетоне: 40 В кирпиче: 50 |
| Прайс-лист | |

- SDS-PLUS
- Сверление
- Удар
- Регулировка оборотов
- Реверс
- Сверление с ударом

RH2518

Перфоратор, смазка для хвостовиков буров, дополнительная рукоятка, пылезащитный колпачок, ключ, дополнительные угольные щетки (комплект 2шт), инструкция по эксплуатации, пластиковый кейс.



- SDS-PLUS
- Сверление
- Удар
- Регулировка оборотов
- Антивибрационная система
- Сверление с ударом

| | |
|---|-------------------------------|
| Максимальная мощность (Вт) | 1850 |
| Энергия удара (Дж) | 7.0 |
| Частота ударов (уд/мин) | 4400 |
| Скорость вращения (об/мин) | 900 |
| Вес инструмента в сборе без упаковки и аксессуаров (кг) | 5.70 |
| Размер инструмента (длина*высота) (мм) | 410x260 |
| Макс. диаметр сверления В бетоне (буры) (мм) | 36 |
| Макс. диаметр сверления коронкой (мм) | В бетоне: 68 В кирпиче: 90 |
| Прайс-лист | |

RH2517

Перфоратор, смазка для хвостовиков буров, дополнительная рукоятка (установлена), пылезащитный колпачок, ключ, дополнительные угольные щетки (комплект - 2шт), инструкция по эксплуатации, пластиковый кейс



| | |
|---|-------------------------------|
| Максимальная мощность (Вт) | 1700 |
| Энергия удара (Дж) | 5.5 |
| Частота ударов (уд/мин) | 4350 |
| Скорость вращения (об/мин) | 880 |
| Вес инструмента в сборе без упаковки и аксессуаров (кг) | 5.00 |
| Размер инструмента (длина*высота) (мм) | 380x250 |
| Макс. диаметр сверления В бетоне (буры) (мм) | 32 |
| Макс. диаметр сверления коронкой (мм) | В бетоне: 65 В кирпиче: 80 |
| Прайс-лист | |

- SDS-PLUS
- Сверление
- Удар
- Антивибрационная система
- Сверление с ударом

RH2514

Перфоратор, смазка для хвостовиков буров, дополнительная рукоятка, пылезащитный колпачок, ключ, дополнительные угольные щетки (комплект 2шт), инструкция по эксплуатации, пластиковый кейс.



- SDS-PLUS
- Сверление
- Удар
- Сверление с ударом

| | |
|---|-------------------------------|
| Максимальная мощность (Вт) | 1400 |
| Энергия удара (Дж) | 5.5 |
| Частота ударов (уд/мин) | 4350 |
| Скорость вращения (об/мин) | 970 |
| Вес инструмента в сборе без упаковки и аксессуаров (кг) | 4.88 |
| Размер инструмента (длина*высота) (мм) | 380x230 |
| Макс. диаметр сверления В бетоне (буры) (мм) | 32 |
| Макс. диаметр сверления коронкой (мм) | В бетоне: 65 В кирпиче: 80 |
| Прайс-лист | |

ПЕРФОРАТОРЫ SDS-PLUS

RH2532V

Sturm!



Перфоратор, дополнительная рукоятка (установлена), пылезащитный колпачок, смазка для хвостовиков буров, ключ, дополнительные угольные щетки (комплект, 2шт), инструкция по эксплуатации, кейс

| | |
|---|----------------------------|
| Максимальная мощность (Вт) | 1300 |
| Энергия удара (Дж) | 4,3 |
| Частота ударов (уд/мин) | 4100 |
| Скорость вращения (об/мин) | 850 |
| Вес инструмента в сборе без упаковки и аксессуаров (кг) | 4,38 |
| Размер инструмента (длина*высота) (мм) | 380*255 |
| Макс. диаметр сверления В бетоне (бурь) (мм) | 26 |
| Макс. диаметр сверления коронкой (мм) | В бетоне: 65 В кирпиче: 80 |
| Прайс-лист | |

- SDS-PLUS
- Предохранительная муфта
- Сверление
- Сверление с ударом
- Удар
- Антивибрационная система

RH2530V

Sturm!

NEW



Перфоратор, дополнительная рукоятка (установлена), пылезащитный колпачок, смазка для хвостовиков буров, ключ, дополнительные угольные щетки (комплект, 2шт), инструкция по эксплуатации, кейс

| | |
|---|----------------------------|
| Максимальная мощность (Вт) | 1100 |
| Энергия удара (Дж) | 4,0 |
| Частота ударов (уд/мин) | 4200 |
| Скорость вращения (об/мин) | 1200 |
| Вес инструмента в сборе без упаковки и аксессуаров (кг) | 4,40 |
| Размер инструмента (длина*высота) (мм) | 365*230 |
| Макс. диаметр сверления В бетоне (бурь) (мм) | 26 |
| Макс. диаметр сверления коронкой (мм) | В бетоне: 65 В кирпиче: 80 |
| Прайс-лист | |

- SDS-PLUS
- Предохранительная муфта
- Сверление
- Сверление с ударом
- Удар

ПЕС-2560

СОЮЗ



Перфоратор, смазка для хвостовиков буров, дополнительная рукоятка, ограничитель глубины сверления, пылезащитный колпачок, ключ, дополнительные угольные щетки (комплект, 2шт), инструкция по эксплуатации, кейс.

| | |
|---|----------------------------|
| Максимальная мощность (Вт) | 1500 |
| Энергия удара (Дж) | 3,8 |
| Частота ударов (уд/мин) | 4400 |
| Скорость вращения (об/мин) | 850 |
| Вес инструмента в сборе без упаковки и аксессуаров (кг) | 4,60 |
| Размер инструмента (длина*высота) (мм) | 380x230 |
| Макс. диаметр сверления В бетоне (бурь) (мм) | 26 |
| Макс. диаметр сверления коронкой (мм) | В бетоне: 40 В кирпиче: 68 |
| Прайс-лист | |

- SDS-PLUS
- Антивибрационная система
- Удар
- Сверление с ударом
- Сверление

ПЕС-25101

СОЮЗ



Перфоратор, вспомогательная рукоятка (установлена), ограничитель глубины сверления, смазка для хвостовиков буров, инструкция по эксплуатации, кейс

| | |
|---|----------------------------|
| Максимальная мощность (Вт) | 1000 |
| Энергия удара (Дж) | 4,0 |
| Частота ударов (уд/мин) | 0-4850 |
| Скорость вращения (об/мин) | 0-1200 |
| Вес инструмента в сборе без упаковки и аксессуаров (кг) | 2,60 |
| Размер инструмента (длина*высота) (мм) | 370x210 |
| Макс. диаметр сверления В бетоне (бурь) (мм) | 24 |
| Макс. диаметр сверления коронкой (мм) | В бетоне: 40 В кирпиче: 65 |
| Прайс-лист | |

- SDS-PLUS
- Регулировка оборотов
- Удар
- Реверс
- Сверление
- Сверление с ударом

ПЕС-2585

СОЮЗ



Перфоратор, смазка для буров, боковая рукоятка, ограничитель глубины, инструкция по эксплуатации, кейс

| | |
|---|----------------------------|
| Максимальная мощность (Вт) | 850 |
| Энергия удара (Дж) | 3,2 |
| Частота ударов (уд/мин) | 0-4850 |
| Скорость вращения (об/мин) | 0-1200 |
| Вес инструмента в сборе без упаковки и аксессуаров (кг) | 2,60 |
| Размер инструмента (длина*высота) (мм) | 380x230 |
| Макс. диаметр сверления В бетоне (бурь) (мм) | 24 |
| Макс. диаметр сверления коронкой (мм) | В бетоне: 40 В кирпиче: 65 |
| Прайс-лист | |

- SDS-PLUS
- Регулировка оборотов
- Удар
- Реверс
- Сверление
- Сверление с ударом

ПЕС-2550

СОЮЗ



Перфоратор, ограничитель глубины сверления, дополнительная рукоятка, инструкция по эксплуатации.

| | |
|---|----------------------------|
| Максимальная мощность (Вт) | 800 |
| Энергия удара (Дж) | 1,5 |
| Частота ударов (уд/мин) | 0-3900 |
| Скорость вращения (об/мин) | 0-1000 |
| Вес инструмента в сборе без упаковки и аксессуаров (кг) | 2,37 |
| Размер инструмента (длина*высота) (мм) | 330x210 |
| Макс. диаметр сверления В бетоне (бурь) (мм) | 20 |
| Макс. диаметр сверления коронкой (мм) | В бетоне: 40 В кирпиче: 50 |
| Прайс-лист | |

- SDS-PLUS
- Регулировка оборотов
- Сверление
- Сверление с ударом



Шестигранный патрон HEX 30 с усиленным штифтом-зажимом



Дополнительная рукоятка устанавливается в любом положении



Антивибрационная рукоять



50 Дж



защита от вибрации

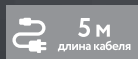

5 м длина кабеля



быстрый доступ к щеткам электродвигателя



закаленные шестерни редуктора

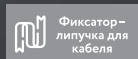

Фиксатор-липучка для кабеля

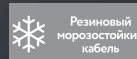

Резиновый морозостойкий кабель



5м=78м² рабочая зона

VELCRORUBBER 5

| | |
|--------------------------|-----------|
| Мощность (Вт) | 2100 |
| Энергия удара (Дж) | 50 |
| Частота удара (уд/мин) | 1500 |
| Патрон | HEX 30 мм |
| Длина кабеля питания (м) | 5 |
| Напряжение питания (В) | 220 |
| Масса изделия (кг) | 17,00 |

Бронированный ротор с арамидной нитью



| |
|--------------------------|
| Комплектация |
| Отбойный молоток |
| Пика |
| Масленка с крышкой |
| Гаечный ключ |
| Шестигранный ключ (3 шт) |
| Кейс-тележка |



*при условии использования в бытовых целях. Условия предоставления расширенной гарантии смотрите на сайте www.hanskonner.ru

ПЕРФОРАТОРЫ АККУМУЛЯТОРНЫЕ

HRH1824BL **hanskonner**

Инструкция, Бурь SDS+ : 6*110 мм; 8*160 мм; 10*160 мм, Дополнительная рукоятка с ограничителем глубины сверления (установлена), Смазка для хвостовиков буров, USB светодиодный фонарик, Пластиковый кейс



| | |
|--|----------|
| Диаметр сверления (металл/дерево/бетон) (мм) | 13/28/24 |
| Энергия удара (Дж) | 2.4 |
| Количество режимов работы | 3 |
| Патрон | SDS Plus |
| Тип аккумуляторной батареи | Li-Ion |
| Подсветка рабочей зоны | Да |
| Скорость вращения (об/мин) | 0-1400 |
| Частота ударов (уд/мин) | 0-6000 |
| Габариты в упаковке (ДхШхВ, см) | 45x10x31 |
| Индикатор заряда аккумулятора | Да |
| Прайс-лист | |

- SDS-PLUS
- Сверление
- Удар
- Сверление с ударом
- Регулировка оборотов
- Подсветка

CRH1812 **Sturm!**

NEW



| | |
|--|----------|
| Частота ударов (уд/мин) | 0-5300 |
| Энергия удара (Дж) | 1.2 |
| Скорость вращения (об/мин) | 0-750 |
| Диаметр сверления (металл/дерево/бетон) (мм) | 10/20/12 |
| Количество режимов работы | 2 |
| Прайс-лист | |

1Battery System
единая аккумуляторная система

- SDS-PLUS
- Подсветка

CRH1822 **Sturm!**

Перфоратор (1 шт), Бурь (3шт), кейс (1 шт)



| | |
|--|--------|
| Напряжение (В) | 18 |
| Сила единичного удара (Дж) | 1.2 |
| Скорость холостого хода (об/мин) | 0-750 |
| Частота ударов (уд/мин) | 0-5300 |
| Максимальный диаметр сверления в бетоне (мм) | 12 |
| Съемный патрон | Нет |
| Прайс-лист | |

1Battery System
единая аккумуляторная система

- Бесщеточный
- Подсветка

HRH2022BL **hanskonner**

Бурь SDS Plus 6x150, 8x150, 10x150
Боковая рукоятка
Ограничитель глубины сверления



1Battery System
единая аккумуляторная система

| | |
|--|--------|
| Напряжение (В) | 18 |
| Сила единичного удара (Дж) | 2,2 |
| Скорость холостого хода (об/мин) | 0-1600 |
| Частота ударов (уд/мин) | 0-5300 |
| Максимальный диаметр сверления в бетоне (мм) | 24 |
| Прайс-лист | |

- Сверление
- Удар
- SDS-PLUS
- Сверление с ударом

HRH2024BL **hanskonner**

Перфоратор (1 шт), бурь SDS Plus (3 шт), боковая рукоятка (1 шт), смазка для хвостовиков буров (1 шт), ограничитель глубины сверления (1 шт), аккумуляторная батарея (1 шт), зарядное устройство (1 шт)



1Battery System
единая аккумуляторная система

| | |
|--|--------|
| Напряжение (В) | 18 |
| Емкость аккумуляторной батареи (Ач) | 4,0 |
| Сила единичного удара (Дж) | 2,2 |
| Скорость холостого хода (об/мин) | 0-1600 |
| Частота ударов (уд/мин) | 0-5300 |
| Максимальный диаметр сверления в бетоне (мм) | 24 |
| Прайс-лист | |

- SDS-PLUS
- Сверление
- Удар
- Сверление с ударом

CRH1820BL **Sturm!**

Бурь SDS Plus 6x150, 8x150, 10x150
Боковая рукоятка
Ограничитель глубины сверления



1Battery System
единая аккумуляторная система

| | |
|--|----------|
| Частота ударов (уд/мин) | 0-4500 |
| Энергия удара (Дж) | 2,2 |
| Скорость вращения (об/мин) | 0-1400 |
| Диаметр сверления (металл/дерево/бетон) (мм) | 13/25/20 |
| Количество режимов работы | 3 |
| Прайс-лист | |

- SDS-PLUS
- Подсветка
- Бесщеточный

БЕТОНОЛОМЫ

HRH2150VC **hanskonner**

1/6 шт.

Отбойный молоток, пика, масленка с крышкой, гаечный ключ, шестигранный ключ (3шт), инструкция по эксплуатации, кейс

| | |
|----------------------------|----------|
| Максимальная мощность (Вт) | 2100 |
| Энергия удара (Дж) | 50 |
| Патрон | HEX 30мм |
| Длина кабеля питания (м) | 5 |
| Вес (кг) | 17 |
| Прайс-лист | |



- Морозостойкий резиновый кабель
- Кабель питания: 5м = раб. зона 78м²
- Бронированный ротор
- Закаленные шестерни редуктора

ПЕС-2520РБ **СОЮЗ**

1/4 шт.

Отбойный молоток, шестигранное заостренное зубило 30x410, долото 30x410x40, масленка с крышкой, гаечный ключ, шестигранный ключ (2шт), пружина стопорной рукоятки (2шт), инструкция по эксплуатации, кейс

| | |
|----------------------------|----------|
| Максимальная мощность (Вт) | 2000 |
| Энергия удара (Дж) | 55 |
| Патрон | HEX 30мм |
| Длина кабеля питания (м) | 3 |
| Вес (кг) | 13,2 |
| Прайс-лист | |



- Бронированный ротор
- Закаленные шестерни редуктора

DH2516P **Sturm!**

1/4 шт.

Перфоратор, дополнительная рукоятка, пика 18x390, лопатка 18x320, смазка для хвостовиков буров, ключ, дополнительные угольные щетки 2шт, инструкция по эксплуатации, кейс

| | |
|----------------------------|---------|
| Максимальная мощность (Вт) | 1650 |
| Энергия удара (Дж) | 25 |
| Патрон | SDS MAX |
| Длина кабеля питания (м) | 4 |
| Вес (кг) | 5,5 |
| Прайс-лист | |



- Бронированный ротор
- Морозостойкий резиновый кабель
- Антивибрационная система

DH2522P **Sturm!**

1/4 шт.

Отбойный молоток, пика, плоское зубило, смазка для хвостовиков оснастки, ключ, инструкция по эксплуатации, кейс

| | |
|----------------------------|----------|
| Максимальная мощность (Вт) | 2200 |
| Энергия удара (Дж) | 50 |
| Патрон | HEX 30мм |
| Длина кабеля питания (м) | 4 |
| Вес (кг) | 18,3 |
| Прайс-лист | |



- Бронированный ротор
- Кабель питания: 4м

ЗУБИЛА (ДОЛОТА) SDS+ / SDS MAX

ЗУБИЛА (ДОЛОТА) HEX



Изготовлены из высокопрочной стали и имеют продолжительный срок службы



| Артикул | Техническое описание | Мин. кол-во/мастер упак. | Прайс-лист |
|---------------------|----------------------|--------------------------|------------|
| 9018-HEX-F30x410x40 | Долото 30x410x40 мм | ☼ 1/10 | |

ЗУБИЛА (ДОЛОТА) HEX



Изготовлены из высокопрочной стали и имеют продолжительный срок службы



| Артикул | Техническое описание | Мин. кол-во/мастер упак. | Прайс-лист |
|------------------|----------------------|--------------------------|------------|
| 9018-HEX-P30x410 | Пика 30x410 мм | ☼ 1/10 | |

НАСАДКА ДОЛОТА (ЗУБИЛО) SDS+/SDS MAX



Из высококачественной упрочненной конструкционной хромистой стали



| Артикул | Техническое описание | Мин. кол-во/мастер упак. | Прайс-лист |
|-------------------|----------------------|--------------------------|------------|
| 9018-SDS-F22x250 | SDS+ 22x250 мм | ☼ 5/50 | |
| 9018-SDS-F22x400 | SDS+ 22x400 мм | ☼ 10/30 | |
| 9018-SDS-F22x600 | SDS+ 22x600 мм | ☼ 10/20 | |
| 9018-SDSM-F25X280 | SDS MAX 25x280 мм | ☼ 10/40 | |
| 9018-SDSM-F25X400 | SDS MAX 25x400 мм | ☼ 10/20 | |
| 9018-SDSM-F25X600 | SDS MAX 25x600 мм | ☼ 10/20 | |

НАСАДКА ДОЛОТА (ЗУБИЛО) SDS+



Из высококачественной упрочненной конструкционной хромистой стали



| Артикул | Техническое описание | Мин. кол-во/мастер упак. | Прайс-лист |
|------------------|----------------------|--------------------------|------------|
| 9018-SDS-F40x250 | SDS+ 40x250 мм | ☼ 5/50 | |
| 9018-SDS-F40X400 | SDS+ 40x400 мм | ☼ 10/30 | |
| 9018-SDS-F40X600 | SDS+ 40x600 мм | ☼ 10/20 | |

ЗУБИЛО ПИКООБРАЗНОЕ SDS+ / SDS MAX



Из высококачественной упрочненной конструкционной хромистой стали



| Артикул | Техническое описание | Мин. кол-во/мастер упак. | Прайс-лист |
|-------------------|----------------------|--------------------------|------------|
| 9018-SDS-P15x250 | SDS+ 14x250 мм | ☼ 5/50 | |
| 9018-SDS-P15X400 | SDS+ 14x400 мм | ☼ 10/40 | |
| 9018-SDS-P15X600 | SDS+ 14x600 мм | ☼ 10/20 | |
| 9018-SDSM-P18X280 | SDS MAX 18x280 мм | ☼ 10/40 | |
| 9018-SDSM-P18X400 | SDS MAX 18x400 мм | ☼ 10/20 | |
| 9018-SDSM-P18X600 | SDS MAX 18x600 мм | ☼ 10/20 | |

ЗУБИЛО КАНАЛЬНОЕ SDS+



Из высококачественной упрочненной конструкционной хромистой стали



| Артикул | Техническое описание | Мин. кол-во/мастер упак. | Прайс-лист |
|------------------|----------------------|--------------------------|------------|
| 9018-SDS-G14X250 | 14x250 мм | ☼ 5/50 | |

ДОЛОТО ДЛЯ СНЯТИЯ ПЛИТКИ SDS+



Из высококачественной упрочненной конструкционной хромистой стали









| Артикул | Техническое описание | Мин. кол-во/мастер упак. | Прайс-лист |
|------------------|----------------------|--------------------------|------------|
| 9018-SDS-A40X250 | 40x250 мм с наклоном | ☼ 10/50 | |

КОРОНКИ ПО БЕТОНУ SDS+

АЛМАЗНЫЕ КОРОНКИ SDS+

hanskonner

-  Высокая скорость работ
-  Лазерная приварка сегментов
-  Сухой/мокрый рез
-  Безударное сверление
-  Армированный бетон
-  Бетон
-  Кирпич



| Артикул | Техническое описание | Мин. кол-во/мастер упак. | Прайс-лист |
|---------------|-----------------------|--------------------------|------------|
| H9018-SDS-D68 | 68x70 мм, 5 сегментов | ☼ 1/20 | |
| H9018-SDS-D72 | 72x70 мм, 5 сегментов | ☼ 1/20 | |

АДАПТЕРЫ ДЛЯ КОРОНОК SDS+/SDS MAX

Sturm!
с.п.о.о. «Сурм!»

С ЦЕНТРИРУЮЩИМ СВЕРЛОМ

- Центрирующее сверло имеет твердость 50-52 HRC, что увеличивает скорость и качество вашей работы
- Фиксирующий винт класса прочности 8.8 обеспечивает надежную фиксацию сверла



| Артикул | Техническое описание | Мин. кол-во/мастер упак. | Прайс-лист |
|------------------|----------------------|--------------------------|------------|
| 9018-SDS-Plus110 | SDS+ 110 /180 мм | ☼ 1/50 | |
| 9018-SDS-Plus400 | SDS+ 400 /470 мм | ☼ 1/30 | |
| 9018-SDS-Plus600 | SDS+ 600 /670 мм | ☼ 1/10 | |
| 9018-SDS-MAX160 | SDS MAX 160 /230 мм | ☼ 1/30 | |
| 9018-SDS-MAX400 | SDS MAX 400 /470 мм | ☼ 1/30 | |
| 9018-SDS-MAX600 | SDS MAX 600 /670 мм | ☼ 1/10 | |

КОРОНКИ КОЛЬЦЕВЫЕ ПО БЕТОНУ SDS+

Sturm!
с.п.о.о. «Сурм!»

С АДАПТЕРОМ

- Зубья изготовлены из высококачественного карбид-вольфрама и имеют повышенную износостойкость
- Центрирующее сверло имеет твердость 50-52 HRC, что увеличивает скорость и качество вашей работы
- Фиксирующий винт класса прочности 8.8 обеспечивает надежную фиксацию сверла



| Артикул | Техническое описание | Мин. кол-во/мастер упак. | Прайс-лист |
|----------------|----------------------|--------------------------|------------|
| 9018-SDS-HD35 | Ø35 | ☼ 1/30 | |
| 9018-SDS-HD45 | Ø45 | ☼ 1/30 | |
| 9018-SDS-HD55 | Ø55 | ☼ 1/30 | |
| 9018-SDS-HD65 | Ø65 | ☼ 1/24 | |
| 9018-SDS-HD68 | Ø68 | ☼ 1/20 | |
| 9018-SDS-HD73 | Ø73 | ☼ 1/24 | |
| 9018-SDS-HD80 | Ø80 | ☼ 4/20 | |
| 9018-SDS-HD100 | Ø100 | ☼ 1/20 | |
| 9018-SDS-HD110 | Ø110 | ☼ 1/20 | |
| 9018-SDS-HD120 | Ø120 | ☼ 1/20 | |
| 9018-SDS-HD150 | Ø150 | ☼ 1/10 | |

БУРЫ SDS+



ПРОФЕССИОНАЛЬНАЯ линейка:

- Усиленный карбид-вольфрамовый резец крестообразного и плоского типа предотвращает заклинивание бура в арматуре и позволяет легко производить сверление
- 4-х гранные кромки тела бура обеспечивают легкое выведение шлама и снижение вибрации



КРЕСТОВОЙ РЕЗЕЦ

| Артикул | Размер | Прайс-лист |
|---------------|--------|------------|
| B9019-C06-110 | 6×110 | |
| B9019-C06-160 | 6×160 | |
| B9019-C06-210 | 6×210 | |
| B9019-C08-110 | 8×110 | |
| B9019-C08-160 | 8×160 | |
| B9019-C08-210 | 8×210 | |
| B9019-C10-160 | 10×160 | |
| B9019-C10-210 | 10×210 | |



БЫТОВАЯ линейка:

- Оптимальное соотношение цены и качества
- Карбид-вольфрамовый резец плоского типа
- 4-х гранные кромки тела бура обеспечивают легкое выведение шлама и снижение вибрации



ПЛОСКИЙ РЕЗЕЦ

| Артикул | Размер | Прайс-лист |
|-------------------|---------|------------|
| 9019-SDS-04x110C | 4×110 | |
| 9019-SDS-05x110C | 5×110 | |
| 9019-SDS-05x160C | 5×160 | |
| 9019-SDS-06x110C | 6×110 | |
| 9019-SDS-06x160C | 6×160 | |
| 9019-SDS-06x210C | 6×210 | |
| 9019-SDS-07x160C | 7×160 | |
| 9019-SDS-07x260C | 7×260 | |
| 9019-SDS-08x110C | 8×110 | |
| 9019-SDS-08x160C | 8×160 | |
| 9019-SDS-08x210C | 8×210 | |
| 9019-SDS-08x260C | 8×260 | |
| 9019-SDS-10x110C | 10×110 | |
| 9019-SDS-10x160C | 10×160 | |
| 9019-SDS-10x210C | 10×210 | |
| 9019-SDS-10x260C | 10×260 | |
| 9019-SDS-10x310C | 10×310 | |
| 9019-SDS-10x800C | 10×800 | |
| 9019-SDS-10x1000C | 10×1000 | |
| 9019-SDS-12x110C | 12×110 | |
| 9019-SDS-12x160C | 12×160 | |
| 9019-SDS-12x210C | 12×210 | |
| 9019-SDS-12x260C | 12×260 | |
| 9019-SDS-14x160C | 14×160 | |
| 9019-SDS-14x210C | 14×210 | |
| 9019-SDS-14x260C | 14×260 | |
| 9019-SDS-14x600C | 14×600 | |
| 9019-SDS-14x800C | 14×800 | |
| 9019-SDS-14x1000C | 14×1000 | |
| 9019-SDS-16x160C | 16×160 | |
| 9019-SDS-16x210C | 16×210 | |
| 9019-SDS-16x260C | 16×260 | |
| 9019-SDS-16x600C | 16×600 | |
| 9019-SDS-16x800C | 16×800 | |
| 9019-SDS-16x1000C | 16×1000 | |
| 9019-SDS-18x210C | 18×210 | |
| 9019-SDS-18x310C | 18×310 | |
| 9019-SDS-18x450C | 18×450 | |
| 9019-SDS-18x600C | 18×600 | |
| 9019-SDS-18x800C | 18×800 | |
| 9019-SDS-20x450C | 20×450 | |
| 9019-SDS-20x600C | 20×600 | |
| 9019-SDS-20x1000C | 20×1000 | |
| 9019-SDS-22x600C | 22×600 | |
| 9019-SDS-24x600C | 24×600 | |
| 9019-SDS-26x210C | 26×210 | |
| 9019-SDS-26x600C | 26×600 | |
| 9019-SDS-28x600C | 28×600 | |
| 9019-SDS-28x800C | 28×800 | |
| 9019-SDS-30x600C | 30×600 | |
| 9019-SDS-30x800C | 30×800 | |
| 9019-SDS-32x1000C | 32×1000 | |



ПЛОСКИЙ РЕЗЕЦ

| Артикул | Размер | Прайс-лист |
|---------------|--------|------------|
| B9019-F05-110 | 5×110 | |
| B9019-F05-160 | 5×160 | |
| B9019-F06-110 | 6×110 | |
| B9019-F06-160 | 6×160 | |
| B9019-F06-210 | 6×210 | |
| B9019-F08-110 | 8×110 | |
| B9019-F08-160 | 8×160 | |
| B9019-F08-210 | 8×210 | |
| B9019-F08-260 | 8×260 | |
| B9019-F10-110 | 10×110 | |
| B9019-F10-160 | 10×160 | |
| B9019-F10-210 | 10×210 | |
| B9019-F10-260 | 10×260 | |
| B9019-F12-160 | 12×160 | |
| B9019-F12-210 | 12×210 | |
| B9019-F12-260 | 12×260 | |
| B9019-F14-160 | 14×160 | |
| B9019-F14-210 | 14×210 | |
| B9019-F14-260 | 14×260 | |
| B9019-F16-160 | 16×160 | |
| B9019-F16-210 | 16×210 | |
| B9019-F16-260 | 16×260 | |
| B9019-F16-600 | 16×600 | |



Регулировка оборотов



Сетевой кабель 4 м — рабочая площадь 50 м²

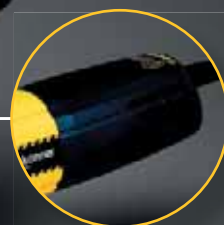

Тонкий корпус и высокая мощность — возможность удержания инструмента одной рукой

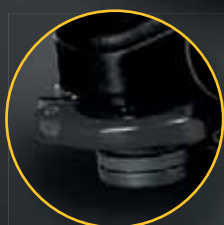

Быстрая регулировка защитного кожуха



константная электроника

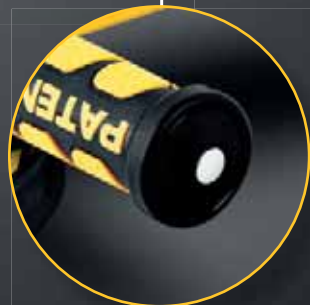

ТВЕРДОСПЛАВНЫЙ КАРАНДАШ — четкие, тонкие линии на мокрой, ржавой, масляной металлической и керамической поверхности

- 1350 Вт
- HighPower мощный двигатель
- плавный пуск
- регулировка оборотов
- защита с авто-отключением
- фирменные подшипники C&U повышенного ресурса

| | |
|----------------------------------|------------|
| Мощность (Вт) | 1350 |
| Диаметр диска (мм) | 125 |
| Скорость холостого хода (об/мин) | 4000-10000 |
| Масса изделия (кг) | 2,2 |



*при условии использования в бытовых целях. Условия предоставления расширенной гарантии смотрите на сайте www.hanskonner.ru

Армированная защита двигателя — защищает обмотку от повреждения при работе с камнем и бетоном



| |
|--|
| Комплектация |
| Быстросъемный защитный кожух |
| Боковая рукоятка |
| Разметочный карандаш с твердосплавным наконечником |
| Фланцевый ключ |
| Винт с гайкой |

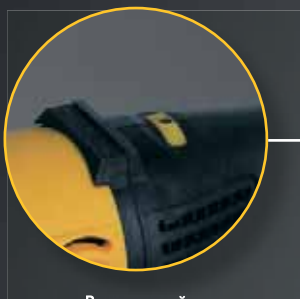

Встроенный регулятор оборотов дает возможность работать с различными материалами



Сетевой кабель 4м — рабочая площадь 50м²

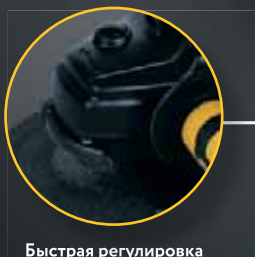

Быстрая регулировка защитного кожуха



константная электроника

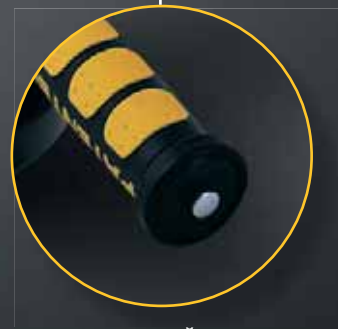

ТВЕРДОСПЛАВНЫЙ КАРАНДАШ — четкие, тонкие линии на мокрой, ржавой, маслянной металлической и керамической поверхности

плавный пуск



STONECUT усиленная пылезащита обмоток двигателя

фирменные подшипники C&U повышенного ресурса

AutoStop автоотключение щеток

| | |
|------------------------------------|-----------|
| Диаметр диска (мм) | 125 |
| Мощность (Вт) | 1200 |
| Обороты на холостом ходу (об/мин) | 2500-8100 |
| Диаметр посадочного отверстия (мм) | 22,2 |
| Масса изделия (кг) | 3 |

| |
|--|
| Комплектация |
| Быстросъемный защитный кожух |
| Боковая рукоятка |
| Разметочный карандаш с твердосплавным наконечником |
| Винт с гайкой |
| Фланцевый ключ |



*при условии использования в бытовых целях. Условия предоставления расширенной гарантии смотрите на сайте www.hanskonner.ru



Поворотная основная рукоятка

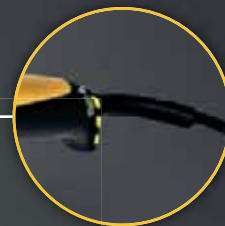

Сетевой кабель 4м — рабочая площадь 50м²



Трехпозиционная антивибрационная дополнительная рукоятка

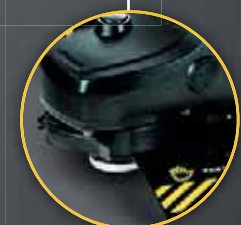

Быстросъемный кожух

2400 Вт



SoftStart
плавный пуск



AutoStop
автоотключение щеток

| | |
|---|----------|
| Номинальная мощность (Вт) | 2400 |
| Скорость холостого хода (об/мин) | 6500 |
| Режущий диск, Ø внешний*Ø посадочный (мм) | 230*22,2 |
| Длина сетевого кабеля (м) | 4 |
| Масса (кг) | 5,25 |



*при условии использования в бытовых целях. Условия предоставления расширенной гарантии смотрите на сайте www.hanskonner.ru

Армированная защита двигателя — защищает обмотку от повреждения при работе с камнем и бетоном



Комплектация

- Угловая шлифовальная машина
- Быстросъемный защитный кожух
- Боковая рукоятка
- Фланцевый ключ
- Шестигранный ключ

МАШИНЫ ШЛИФОВАЛЬНЫЕ УГЛОВЫЕ

HAG15125E **hanskonner**

NEW



- Быстроземный защитный кожух
- Боковая рукоятка
- Разметочный карандаш с твердосплавным наконечником
- Фланцевый ключ
- Винт с гайкой
- Инструкция по эксплуатации
- Инструкция по безопасности

- Константная электроника
- Кабель питания: 4м = раб. зона 50м²
- Рукоятка с твердосплавным карандашом
- Повышенная пылезащита

| Макс. мощность (Вт) | Обороты на холостом ходу (об/мин) | Диаметр диска (мм) | Диаметр посадочного отверстия (мм) | Вес (Кг) | Прайс-лист |
|---------------------|-----------------------------------|--------------------|------------------------------------|----------|------------|
| 1500 | 3 000-11 000 | 125 | 22.2 | 2.2 | |

HAG13125TJE **hanskonner**

NEW



- Защитный кожух – 1шт.
- Боковая рукоятка -1шт.
- Разметочный карандаш (чертилка) – 1 шт.
- Гаечный ключ -1шт.
- Угловая щётка - 1 комплект.
- Инструкция по эксплуатации

- Японская система защиты кнопки вкл.
- Рукоятка с твердосплавным карандашом
- Повышенная пылезащита
- Высококачеств. японские подшипники NSK
- Кабель питания: 4м = раб. зона 50м²

| Макс. мощность (Вт) | Обороты на холостом ходу (об/мин) | Диаметр диска (мм) | Диаметр посадочного отверстия (мм) | Вес (Кг) | Прайс-лист |
|---------------------|-----------------------------------|--------------------|------------------------------------|----------|------------|
| 1300 | 11 000 | 125 | 22.2 | 1.8 | |

HAG13125E **hanskonner**

NEW



- Защитный кожух – 1шт.
- Боковая рукоятка -1шт.
- Разметочный карандаш (чертилка) – 1 шт.
- Гаечный ключ -1шт.
- Угловая щётка - 1 комплект.
- Инструкция по эксплуатации

- Рукоятка с твердосплавным карандашом
- Кабель питания: 4м = раб. зона 50м²
- Повышенная пылезащита
- Фирменные японские подшипники NSK

| Макс. мощность (Вт) | Обороты на холостом ходу (об/мин) | Диаметр диска (мм) | Диаметр посадочного отверстия (мм) | Вес (Кг) | Прайс-лист |
|---------------------|-----------------------------------|--------------------|------------------------------------|----------|------------|
| 1 300 | 11 000 | 125 | 22.2 | 1,8 | |

HAG13125TE **hanskonner**



- Быстроземный защитный кожух; боковая рукоятка; разметочный карандаш с твердосплавным наконечником; винт с гайкой; фланцевый ключ; инструкция по эксплуатации

- Константная электроника
- Плавный пуск
- Регулировка скорости
- Шестерни от мировых производителей
- Быстроземный защитный кожух
- Регулировка оборотов
- Повышенная пылезащита
- Подшипники от мировых производителей
- Кабель питания: 4м = раб. зона 50м²
- Рукоятка с разметочным карандашом

| Макс. мощность (Вт) | Обороты на холостом ходу (об/мин) | Диаметр диска (мм) | Диаметр посадочного отверстия (мм) | Вес (Кг) | Прайс-лист |
|---------------------|-----------------------------------|--------------------|------------------------------------|----------|------------|
| 1 350 | 4000-10000 | 125 | 22.2 | 2.200 | |

HAG9012TES **hanskonner**



- Быстроземный защитный кожух; боковая рукоятка; разметочный карандаш с твердосплавным наконечником; винт с гайкой; фланцевый ключ; инструкция по эксплуатации, кейс

- Пластиковый кейс
- Регулировка оборотов
- Кабель питания: 4м = раб. зона 50м²
- Усиленная пылезащита
- Рукоятка с разметочным карандашом
- Константная электроника
- Плавный пуск
- Compact
- Компактный дизайн
- Быстроземный защитный кожух

| Макс. мощность (Вт) | Обороты на холостом ходу (об/мин) | Диаметр диска (мм) | Диаметр посадочного отверстия (мм) | Вес (Кг) | Прайс-лист |
|---------------------|-----------------------------------|--------------------|------------------------------------|----------|------------|
| 1 100 | 4000-11000 | 125 | 22.2 | 2.200 | |

HAG11125 **hanskonner**



- Быстроземный защитный кожух; боковая рукоятка; разметочный карандаш с твердосплавным наконечником; винт с гайкой; фланцевый ключ; инструкция по эксплуатации

- Повышенная пылезащита
- Шестерни от мировых производителей
- Щётки с автоотключением
- Подшипники от мировых производителей
- Кабель питания: 4м = раб. зона 50м²
- Рукоятка с разметочным карандашом

| Макс. мощность (Вт) | Обороты на холостом ходу (об/мин) | Диаметр диска (мм) | Диаметр посадочного отверстия (мм) | Вес (Кг) | Прайс-лист |
|---------------------|-----------------------------------|--------------------|------------------------------------|----------|------------|
| 1 100 | 11000 | 125 | 22.2 | 2.140 | |

HAG1012 **hanskonner**

NEW



- Быстроземный защитный кожух; боковая рукоятка; разметочный карандаш с твердосплавным наконечником; фланцевый ключ; винт с гайкой; инструкция по эксплуатации; инструкция по безопасности.

- Повышенная пылезащита
- Тонкая рукоять диаметром 6,2 см
- Рукоятка с твердосплавным карандашом
- Кабель питания: 4м = раб. зона 50м²
- Фирменные японские подшипники NSK

| Макс. мощность (Вт) | Обороты на холостом ходу (об/мин) | Диаметр диска (мм) | Диаметр посадочного отверстия (мм) | Вес (Кг) | Прайс-лист |
|---------------------|-----------------------------------|--------------------|------------------------------------|----------|------------|
| 1 000 | 11 000 | 125 | 22,2 | 1,6 | |

HAG12125EC **hanskonner**



- Быстроземный защитный кожух; боковая рукоятка; разметочный карандаш с твердосплавным наконечником; винт с гайкой; фланцевый ключ; инструкция по эксплуатации

- Константная электроника
- Плавный пуск
- Подшипники от мировых производителей
- Кабель питания: 4м = раб. зона 50м²
- Рукоятка с разметочным карандашом
- Регулировка оборотов
- Повышенная пылезащита
- Шестерни от мировых производителей
- Быстроземный защитный кожух
- Щётки с автоотключением

| Макс. мощность (Вт) | Обороты на холостом ходу (об/мин) | Диаметр диска (мм) | Диаметр посадочного отверстия (мм) | Вес (Кг) | Прайс-лист |
|---------------------|-----------------------------------|--------------------|------------------------------------|----------|------------|
| 1 200 | 2100-8100 | 125 | 22.2 | 3 | |

HAG12125 **hanskonner**



- Быстроземный защитный кожух; боковая рукоятка; разметочный карандаш с твердосплавным наконечником; винт с гайкой; фланцевый ключ; инструкция по эксплуатации

- Повышенная пылезащита
- Подшипники от мировых производителей
- Кабель питания: 4м = раб. зона 50м²
- Рукоятка с разметочным карандашом
- Шестерни от мировых производителей
- Быстроземный защитный кожух
- Щётки с автоотключением

| Макс. мощность (Вт) | Обороты на холостом ходу (об/мин) | Диаметр диска (мм) | Диаметр посадочного отверстия (мм) | Вес (Кг) | Прайс-лист (Руб.) | Прайс-лист (\$) |
|---------------------|-----------------------------------|--------------------|------------------------------------|----------|-------------------|-----------------|
| 1 200 | 8500 | 125 | 22.2 | 3 | | |

HAG15150EC **hanskonner**



- Быстроземный защитный кожух; боковая рукоятка; разметочный карандаш с твердосплавным наконечником; винт с гайкой; фланцевый ключ; инструкция по эксплуатации

- Константная электроника
- Плавный пуск
- Подшипники от мировых производителей
- Кабель питания: 4м = раб. зона 50м²
- Рукоятка с разметочным карандашом
- Регулировка оборотов
- Повышенная пылезащита
- Шестерни от мировых производителей
- Быстроземный защитный кожух
- Щётки с автоотключением

| Макс. мощность (Вт) | Обороты на холостом ходу (об/мин) | Диаметр диска (мм) | Диаметр посадочного отверстия (мм) | Вес (Кг) | Прайс-лист (Руб.) | Прайс-лист (\$) |
|---------------------|-----------------------------------|--------------------|------------------------------------|----------|-------------------|-----------------|
| 1 500 | 2400-8400 | 150 | 22.2 | 3.750 | | |



Диаметр рукоятки 7 см

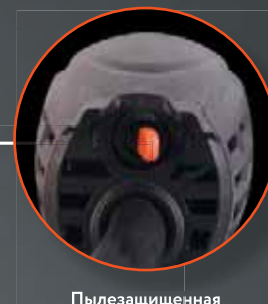

Пылезащищенная
кнопка включения



Быстросъемный кожух



ТВЕРДОСПЛАВНЫЙ КАРАНДАШ
— четкие, тонкие линии на мокрой,
ржавой, масляной металлической
и керамической поверхности

возможность
работы
по керамике/
бетону/камню

1000 Вт

125 мм
диаметр
диска

2,33 кг
масса изделия

| | |
|-----------------------------------|-------|
| Мощность (Вт) | 1000 |
| Обороты на холостом ходу (об/мин) | 10000 |
| Диаметр диска (мм) | 125 |
| Длина кабеля (мм) | 2,5 |
| Диаметр рукояти (см) | 7 |
| Масса изделия (кг) | 2,33 |
| Гарантийный срок (мес) | 14 |

Бронированный
ротор



Комплектация

| |
|--|
| УШМ |
| Карандаш с твердосплавным наконечником |
| Боковая рукоятка |
| Ключ |
| Абразивный диск |

МАШИНЫ ШЛИФОВАЛЬНЫЕ УГЛОВЫЕ

HAG16180EC **hanskonner**



- Шестигранный ключ
- Боковая рукоятка
- Защитный кожух
- Дополнительный комплект щеток
- Гаечный ключ
- Инструкция по эксплуатации

- Константная электроника
- Мощность 2000 Вт
- Кабель питания: 4м = раб. зона 50м²
- Фирменные подшипники увеличенного ресурса
- Повышенная пылезащита

| Макс. мощность (Вт) | Обороты на холостом ходу (об/мин) | Диаметр диска (мм) | Диаметр посадочного отверстия (мм) | Вес (Кг) | Прайс-лист |
|---------------------|-----------------------------------|--------------------|------------------------------------|----------|------------|
| 2000 | 3000-8000 | 180 | 22,2 | 5,0 | |

HAG24230ECH **hanskonner**



- Быстросъемный защитный кожух; боковая рукоятка; разметочный карандаш с твердосплавным наконечником; винт с гайкой; фланцевый ключ; инструкция по эксплуатации

- Плавный пуск
- Подшипники от мировых производителей
- Кабель питания: 4м = раб. зона 50м²
- Защита от перегрузки
- Повышенная пылезащита
- Шестерни от мировых производителей
- Быстросъемный защитный кожух
- Щётки с автоотключением

| Макс. мощность (Вт) | Обороты на холостом ходу (об/мин) | Диаметр диска (мм) | Диаметр посадочного отверстия (мм) | Вес (Кг) | Прайс-лист |
|---------------------|-----------------------------------|--------------------|------------------------------------|----------|------------|
| 2 400 | 6500 | 230 | 22,2 | 6,5 | |

AG90121P **Sturm!**



- Быстросъемный защитный кожух; боковая рукоятка
- твердосплавный разметочный карандаш; фланцевый ключ
- дополнительные угольные щетки (комплект, 2шт); инструкция по эксплуатации; инструкция по безопасности

- Повышенная пылезащита
- Кабель питания: 4м = раб. зона 50м²
- Высококачеств. японские подшипники NSK
- Быстросъемный защитный кожух
- Рукоятка с разметочным карандашом

| Макс. мощность (Вт) | Обороты на холостом ходу (об/мин) | Диаметр диска (мм) | Диаметр посадочного отверстия (мм) | Вес (Кг) | Прайс-лист |
|---------------------|-----------------------------------|--------------------|------------------------------------|----------|------------|
| 1200 | 11 000 | 125 | 22,2 | 2,330 | |

AG9512P **Sturm!**



- Защитный кожух; боковая рукоятка; фланцевый ключ
- твердосплавный разметочный карандаш; дополнительные угольные щетки (комплект, 2шт)
- винт с гайкой; инструкция по эксплуатации

- Константная электроника
- Плавный пуск
- Высококачеств. японские подшипники NSK
- Регулировка оборотов
- Рукоятка с разметочным карандашом

| Макс. мощность (Вт) | Обороты на холостом ходу (об/мин) | Диаметр диска (мм) | Диаметр посадочного отверстия (мм) | Вес (Кг) | Прайс-лист |
|---------------------|-----------------------------------|--------------------|------------------------------------|----------|------------|
| 1 000 | 4000-11000 | 125 | 22,2 | 2,200 | |

AG95141P **Sturm!**



- Быстросъемный защитный кожух; боковая рукоятка
- твердосплавный разметочный карандаш; фланцевый ключ
- дополнительные угольные щетки (комплект, 2шт)
- болт с гайкой; инструкция по эксплуатации

- Константная электроника
- Плавный пуск
- Усиленная пылезащита
- Рукоятка с разметочным карандашом
- Регулировка оборотов
- Быстросъемный защитный кожух
- Быстрый доступ к щёткам

| Макс. мощность (Вт) | Обороты на холостом ходу (об/мин) | Диаметр диска (мм) | Диаметр посадочного отверстия (мм) | Вес (Кг) | Прайс-лист |
|---------------------|-----------------------------------|--------------------|------------------------------------|----------|------------|
| 1 100 | 4000-11000 | 125 | 22,2 | 2,350 | |

AG95151P **Sturm!**



- Быстросъемный защитный кожух; боковая рукоятка
- фланцевый ключ; дополнительные угольные щетки (комплект, 2шт); болт с гайкой; инструкция по эксплуатации

- Высококачественные шестерни
- Быстросъемный защитный кожух
- Повышенная пылезащита
- Высококачественные подшипники
- Быстрый доступ к щёткам

| Макс. мощность (Вт) | Обороты на холостом ходу (об/мин) | Диаметр диска (мм) | Диаметр посадочного отверстия (мм) | Вес (Кг) | Прайс-лист |
|---------------------|-----------------------------------|--------------------|------------------------------------|----------|------------|
| 1 400 | 7500 | 150 | 22,2 | 2 | |

AG9018P **Sturm!**



- Быстросъемный защитный кожух; Боковая рукоятка
- Фланцевый ключ; Дополнительные угольные щетки (комплект, 2шт); Инструкция по эксплуатации

- Высококачеств. японские подшипники NSK
- Быстросъемный защитный кожух
- Усиленная пылезащита
- Быстрый доступ к щёткам

| Макс. мощность (Вт) | Обороты на холостом ходу (об/мин) | Диаметр диска (мм) | Диаметр посадочного отверстия (мм) | Вес (Кг) | Прайс-лист |
|---------------------|-----------------------------------|--------------------|------------------------------------|----------|------------|
| 1 800 | 8700 | 180 | 22,2 | 4,200 | |

AG9524P **Sturm!**



- Защитный кожух; боковая рукоятка; винт с гайкой;
- дополнительные угольные щетки (комплект, 2 шт)
- инструкция по эксплуатации

- Плавный пуск
- Быстросъемный защитный кожух
- Поворотная основная рукоятка
- Быстрый доступ к щёткам

| Макс. мощность (Вт) | Обороты на холостом ходу (об/мин) | Диаметр диска (мм) | Диаметр посадочного отверстия (мм) | Вес (Кг) | Прайс-лист |
|---------------------|-----------------------------------|--------------------|------------------------------------|----------|------------|
| 2 600 | 6000 | 230 | 22,2 | 5,720 | |

AG9011 **Sturm!**



- Защитный кожух; боковая рукоятка;
- фланцевый ключ; твердосплавный разметочный карандаш;
- винт с гайкой; графитовые щетки; инструкция по эксплуатации;
- инструкция по безопасности

- Компактный дизайн
- Быстросъемный защитный кожух
- Рукоятка с разметочным карандашом

| Макс. мощность (Вт) | Обороты на холостом ходу (об/мин) | Диаметр диска (мм) | Диаметр посадочного отверстия (мм) | Вес (Кг) | Прайс-лист |
|---------------------|-----------------------------------|--------------------|------------------------------------|----------|------------|
| 650 | 11 000 | 115 | 22,2 | 1,850 | |

AG90125E **Sturm!**



- Защитный кожух
- Боковая рукоятка
- Фланцевый ключ
- Твердосплавный разметочный карандаш
- Винт с гайкой
- Абразивный диск 5шт

- Повышенная пылезащита
- Рукоятка с разметочным карандашом
- Защита от перегрузки
- Константная электроника

| Макс. мощность (Вт) | Обороты на холостом ходу (об/мин) | Диаметр диска (мм) | Диаметр посадочного отверстия (мм) | Вес (Кг) | Прайс-лист |
|---------------------|-----------------------------------|--------------------|------------------------------------|----------|------------|
| 1 100 | 4 000-10 000 | 125 | 22,2 | 1,5 | |



Диаметр рукоятки 7 см

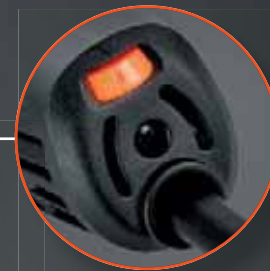

Константная электроника (поддержание постоянных оборотов под нагрузкой)



Быстросъемный кожух



константная электроника



ТВЕРДОСПЛАВНЫЙ КАРАНДАШ — четкие, тонкие линии на мокрой, ржавой, масляной металлической и керамической поверхности

1100 Вт



защита от перегрузки

главный пуск

1,8 кг
масса изделия

| | |
|------------------------------------|------------|
| Мощность (Вт) | 1100 |
| Диаметр рукояти (см) | 7 |
| Диаметр диска (мм) | 125 |
| Обороты на холостом ходу (об/мин) | 4000-10000 |
| Плавный пуск | да |
| Поддержание оборотов под нагрузкой | да |
| Масса изделия (кг) | 1,8 |
| Гарантийный срок (мес) | 14 |

| |
|---------------------------|
| Комплектация |
| УШМ |
| Быстросъемный кожух |
| Комплект щеток |
| Дополнительная рукоятка |
| Гайки для крепления диска |

МАШИНЫ ШЛИФОВАЛЬНЫЕ УГЛОВЫЕ

AG9012TE **Sturm!**
 Защитный кожух; боковая рукоятка разметочный твердосплавный карандаш фланцевый ключ; винт с гайкой; инструкция по эксплуатации; инструкция по безопасности



- Константная электроника
- Плавный пуск
- Усиленная пылезащита
- Рукоятка с разметочным карандашом
- Регулировка оборотов
- Compact Компактный дизайн
- Быстросъемный защитный кожух

| Макс. мощность (Вт) | Обороты на холостом ходу (об/мин) | Диаметр диска (мм) | Диаметр посадочного отверстия (мм) | Вес (Кг) | Прайс-лист |
|---------------------|-----------------------------------|--------------------|------------------------------------|----------|------------|
| 1 100 | 4000-10000 | 125 | 22.2 | 2.170 | |

AG9012TJ **Sturm!**
 Защитный кожух; боковая рукоятка разметочный твердосплавный карандаш фланцевый ключ; винт с гайкой; инструкция по эксплуатации; инструкция по безопасности



- Японская система защиты вкл.
- Усиленная пылезащита
- Рукоятка с разметочным карандашом
- Compact Компактный дизайн
- Быстросъемный защитный кожух

| Макс. мощность (Вт) | Обороты на холостом ходу (об/мин) | Диаметр диска (мм) | Диаметр посадочного отверстия (мм) | Вес (Кг) | Прайс-лист |
|---------------------|-----------------------------------|--------------------|------------------------------------|----------|------------|
| 1 000 | 10000 | 125 | 22.2 | 2.170 | |

AG9012T **Sturm!**
 Защитный кожух; Боковая рукоятка; Фланцевый ключ; Винт с гайкой; Инструкция по эксплуатации; Инструкция по безопасности



- Усиленная пылезащита
- Рукоятка с разметочным карандашом
- Compact Компактный дизайн
- Быстросъемный защитный кожух

| Макс. мощность (Вт) | Обороты на холостом ходу (об/мин) | Диаметр диска (мм) | Диаметр посадочного отверстия (мм) | Вес (Кг) | Прайс-лист |
|---------------------|-----------------------------------|--------------------|------------------------------------|----------|------------|
| 1000 | 10 000 | 125 | 22.2 | 2.170 | |

AG90125 **Sturm!**
 Защитный кожух Боковая рукоятка Фланцевый ключ Инструкция по эксплуатации Инструкция по безопасности



- Тонкая рукоять
- Повышенная пылезащита

| Макс. мощность (Вт) | Обороты на холостом ходу (об/мин) | Диаметр диска (мм) | Диаметр посадочного отверстия (мм) | Вес (Кг) | Прайс-лист |
|---------------------|-----------------------------------|--------------------|------------------------------------|----------|------------|
| 900 | 10 000 | 125 | 22.2 | 1.7 | |

AG90112 **Sturm!**
 Быстросъемный защитный кожух; боковая рукоятка твердосплавный разметочный карандаш; фланцевый ключ дополнительные угловые щетки (комплект, 2шт); инструкция по эксплуатации; инструкция по безопасности



- Повышенная пылезащита
- Рукоятка с разметочным карандашом
- Быстросъемный защитный кожух
- Быстрый доступ к щёткам

| Макс. мощность (Вт) | Обороты на холостом ходу (об/мин) | Диаметр диска (мм) | Диаметр посадочного отверстия (мм) | Вес (Кг) | Прайс-лист |
|---------------------|-----------------------------------|--------------------|------------------------------------|----------|------------|
| 1100 | 10 500 | 125 | 22.2 | 2.350 | |

AG9015 **Sturm!**
 Угловая шлифовальная машина Быстросъемный защитный кожух Боковая рукоятка Фланцевый ключ Дополнительные угловые щетки (комплект, 2шт) Болт с гайкой Инструкция по эксплуатации Инструкция по безопасности



- Быстросъемный защитный кожух
- Быстрый доступ к щёткам

| Макс. мощность (Вт) | Обороты на холостом ходу (об/мин) | Диаметр диска (мм) | Диаметр посадочного отверстия (мм) | Вес (Кг) | Прайс-лист |
|---------------------|-----------------------------------|--------------------|------------------------------------|----------|------------|
| 1 500 | 8 000 | 150 | 22.2 | 2,4 | |

AG9015E **Sturm!**
 Угловая шлифовальная машина Быстросъемный защитный кожух Боковая рукоятка Фланцевый ключ Дополнительные угловые щетки (комплект, 2шт) Болт с гайкой Инструкция по эксплуатации



- Регулировка оборотов
- Быстросъемный защитный кожух
- Быстрый доступ к щёткам

| Макс. мощность (Вт) | Обороты на холостом ходу (об/мин) | Диаметр диска (мм) | Диаметр посадочного отверстия (мм) | Вес (Кг) | Прайс-лист |
|---------------------|-----------------------------------|--------------------|------------------------------------|----------|------------|
| 1 500 | 3 000-8 000 | 150 | 22.2 | 2,4 | |

AG9514E **Sturm!**
 Быстросъемный защитный кожух; боковая рукоятка твердосплавный разметочный карандаш; фланцевый ключ дополнительные угловые щетки (комплект, 2шт) болт с гайкой; инструкция по эксплуатации



- Регулировка оборотов
- Усиленная пылезащита
- Рукоятка с разметочным карандашом
- Быстросъемный защитный кожух
- Быстрый доступ к щёткам

| Макс. мощность (Вт) | Обороты на холостом ходу (об/мин) | Диаметр диска (мм) | Диаметр посадочного отверстия (мм) | Вес (Кг) | Прайс-лист |
|---------------------|-----------------------------------|--------------------|------------------------------------|----------|------------|
| 1 100 | 4000-11000 | 125 | 22.2 | 2.350 | |

AG9018 **Sturm!**
 Угловая машина Быстросъемный защитный кожух Боковая рукоятка Фланцевый ключ Дополнительные угловые щетки (комплект, 2шт) Болт с гайкой Инструкция по эксплуатации



- Щётки с автоотключением
- Быстросъемный защитный кожух

| Макс. мощность (Вт) | Обороты на холостом ходу (об/мин) | Диаметр диска (мм) | Диаметр посадочного отверстия (мм) | Вес (Кг) | Прайс-лист |
|---------------------|-----------------------------------|--------------------|------------------------------------|----------|------------|
| 1 800 | 8 500 | 180 | 22.2 | 3,2 | |

AG9112 **Sturm!**
 Защитный кожух; боковая рукоятка; гаечный ключ; ключ шестигранный; угловые щётки - 1 комплект



- Повышенная пылезащита
- Быстросъемный защитный кожух

| Макс. мощность (Вт) | Обороты на холостом ходу (об/мин) | Диаметр диска (мм) | Диаметр посадочного отверстия (мм) | Вес (Кг) | Прайс-лист |
|---------------------|-----------------------------------|--------------------|------------------------------------|----------|------------|
| 1 100 | 11000 | 125 | 22.2 | 2.350 | |



ТВЕРДОСПЛАВНЫЙ КАРАНДАШ
— четкие, тонкие линии на мокрой,
ржавой, масляной металлической
и керамической поверхности



Встроенный регулятор
оборотов дает возможность
работать с различными
материалами



Быстрая регулировка
защитного кожуха

1000 Вт

125 мм
диаметр
диска

ЭЛЕКТРОННОЕ
УПРАВЛЕНИЕ ДВИГАТЕЛЕМ —
плавный пуск, регулировку
оборотов и константная
электроника

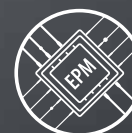

константная
электроника

| | |
|---|------------|
| Потребляемая мощность (Вт, макс) | 1100 |
| Скорость холостого хода (об/мин) | 4000-11000 |
| Режущий диск, Ø внешний*Ø посадочный (мм) | 125*22.2 |
| Длина кабеля питания (м) | 2 |
| Масса (кг) | 2,1 |
| Гарантийный срок (мес) | 25 |

Армированная защита
двигателя — защищает
обмотку от повреждения
при работе с камнем
и бетоном



Комплектация

- Быстросъемный защитный кожух
- Боковая рукоятка
- Твердосплавный разметочный карандаш
- Фланцевый ключ
- Доп. угольные щетки (комплект, 2 шт)
- Болт с гайкой

МАШИНЫ ШЛИФОВАЛЬНЫЕ УГЛОВЫЕ

AG9023R



Защитный кожух; боковая рукоятка; винт с гайкой; фланцевый ключ; шестигранный ключ; дополнительные угольные щетки (комплект, 2 шт); инструкция по эксплуатации



- Плавный пуск
- Быстросъемный защитный кожух
- Быстрый доступ к щёткам

| Макс. мощность (Вт) | Обороты на холостом ходу (об/мин) | Диаметр диска (мм) | Диаметр посадочного отверстия (мм) | Вес (Кг) | Прайс-лист |
|---------------------|-----------------------------------|--------------------|------------------------------------|----------|------------|
| 2 100 | 6000 | 230 | 22.2 | 5 | |

УШС-90111



Боковая рукоятка; фланцевый ключ; инструкция по эксплуатации



Компактный дизайн

| Макс. мощность (Вт) | Обороты на холостом ходу (об/мин) | Диаметр диска (мм) | Диаметр посадочного отверстия (мм) | Вес (Кг) | Прайс-лист |
|---------------------|-----------------------------------|--------------------|------------------------------------|----------|------------|
| 650 | 11000 | 115 | 22.2 | 1.667 | |

УШС-90125E



Защитный кожух; боковая рукоятка; фланцевый ключ; дополнительные угольные щетки (комплект, 2шт); инструкция по эксплуатации



- Регулировка оборотов
- Повышенная пылезащита
- Компактный дизайн

| Макс. мощность (Вт) | Обороты на холостом ходу (об/мин) | Диаметр диска (мм) | Диаметр посадочного отверстия (мм) | Вес (Кг) | Прайс-лист |
|---------------------|-----------------------------------|--------------------|------------------------------------|----------|------------|
| 1200 | 4500-11000 | 125 | 22.2 | 2.080 | |

УШС-90124



Защитный кожух
Боковая рукоятка
Фланцевый ключ
Дополнительные угольные щетки (комплект, 2шт)
Инструкция по эксплуатации



- Фирменные подшипники CHL
- Повышенная пылезащита
- Прорезиненный корпус инструмента
- Тонкая рукоять для удобного хвата.

| Макс. мощность (Вт) | Обороты на холостом ходу (об/мин) | Диаметр диска (мм) | Диаметр посадочного отверстия (мм) | Вес (Кг) | Прайс-лист |
|---------------------|-----------------------------------|--------------------|------------------------------------|----------|------------|
| 1 000 | 11000 | 125 | 22.2 | 2,1 | |

УШС-9512



Защитный кожух; Боковая рукоятка; фланцевый ключ; Дополнительные угольные щетки (комплект, 2шт); Инструкция по эксплуатации



- Регулировка оборотов
- Быстрый доступ к щёткам

| Макс. мощность (Вт) | Обороты на холостом ходу (об/мин) | Диаметр диска (мм) | Диаметр посадочного отверстия (мм) | Вес (Кг) | Прайс-лист |
|---------------------|-----------------------------------|--------------------|------------------------------------|----------|------------|
| 1000 | 4000-11000 | 125 | 22.2 | 1.670 | |

УШС-9010



Защитный кожух; боковая рукоятка; фланцевый ключ; дополнительные угольные щетки (комплект, 2шт); инструкция по эксплуатации



Быстрый доступ к щёткам

| Макс. мощность (Вт) | Обороты на холостом ходу (об/мин) | Диаметр диска (мм) | Диаметр посадочного отверстия (мм) | Вес (Кг) | Прайс-лист |
|---------------------|-----------------------------------|--------------------|------------------------------------|----------|------------|
| 1200 | 11000 | 125 | 22.2 | 1.670 | |

УШС-9015



Защитный кожух; боковая рукоятка; фланцевый ключ; шестигранный ключ; дополнительные угольные щетки (комплект, 2шт); инструкция по эксплуатации



| Макс. мощность (Вт) | Обороты на холостом ходу (об/мин) | Диаметр диска (мм) | Диаметр посадочного отверстия (мм) | Вес (Кг) | Прайс-лист |
|---------------------|-----------------------------------|--------------------|------------------------------------|----------|------------|
| 1600 | 9500 | 150 | 22.2 | 3.600 | |

УШС-90180



Защитный кожух; боковая рукоятка; фланцевый ключ; дополнительные угольные щетки (комплект, 2шт); инструкция по эксплуатации



| Макс. мощность (Вт) | Обороты на холостом ходу (об/мин) | Диаметр диска (мм) | Диаметр посадочного отверстия (мм) | Вес (Кг) | Прайс-лист |
|---------------------|-----------------------------------|--------------------|------------------------------------|----------|------------|
| 2100 | 6700 | 180 | 22.2 | 4.900 | |

УШС-9024П



Защитный кожух; боковая рукоятка; фланцевый ключ; шестигранный ключ; дополнительные угольные щетки (комплект, 2шт); инструкция по эксплуатации



- Плавный пуск
- Быстрый доступ к щёткам

| Макс. мощность (Вт) | Обороты на холостом ходу (об/мин) | Диаметр диска (мм) | Диаметр посадочного отверстия (мм) | Вес (Кг) | Прайс-лист |
|---------------------|-----------------------------------|--------------------|------------------------------------|----------|------------|
| 2500 | 6000 | 230 | 22.2 | 5 | |

УШС-95125



Защитный кожух; боковая рукоятка; фланцевый ключ; дополнительные угольные щетки (комплект, 2шт); инструкция по эксплуатации; инструкция по безопасности.



- Тонкая рукоять для удобного хвата одной рукой
- Лёгкий вес УШМ для комфортной работы инструментом

| Макс. мощность (Вт) | Обороты на холостом ходу (об/мин) | Диаметр диска (мм) | Диаметр посадочного отверстия (мм) | Вес (Кг) | Прайс-лист |
|---------------------|-----------------------------------|--------------------|------------------------------------|----------|------------|
| 1000 | 11000 | 125 | 22.2 | 1,6 | |

МАШИНЫ УГЛОШЛИФОВАЛЬНЫЕ АККУМУЛЯТОРНЫЕ

HAG18125BL **hanskonner**

BL MOTOR



unibattery
единая аккумуляторная система

- USB разъём на аккумуляторе
- Индикатор заряда аккумулятора
- Быстрозъемный защитный кожух
- Ручка с разметочным карандашом
- Повышенная пылезащита
- Плавный пуск

1.Зарядное устройство- 1шт. 2.Аккумуляторная батарея-2шт. 3.USB LED фонарик- 1шт. 4.Быстрозъемный защитный кожух - 1шт. 5.Боковая рукоятка -1шт. 6.Гаечный ключ -1шт. 7.Разметочный карандаш с твердосплавным наконечником -1шт. 8.Абразивный диск "Боекомплект"-1шт.

| Диаметр диска (мм) | Напряжение аккумулятора (В) | Емкость аккумулятора (Ач) | Обороты на холостом ходу (об/мин) | Диаметр посадочного отверстия (мм) | Прайс-лист |
|--------------------|-----------------------------|---------------------------|-----------------------------------|------------------------------------|------------|
| 125x22,2 | 18 | 4 | 8500 | 22,2 | |

HAG1812BL **hanskonner**

BL MOTOR



1BatterySystem
единая аккумуляторная система

- Бесщеточный
- Плавный пуск

Шлифмашина (1 шт), защитный кожух (1 шт), боковая рукоятка (1 шт), фланцевый ключ (1 шт), винт с гайкой (1 шт)

| Диаметр диска (мм) | Напряжение аккумулятора (В) | Обороты на холостом ходу (об/мин) | Диаметр диска (мм) | Прайс-лист |
|--------------------|-----------------------------|-----------------------------------|--------------------|------------|
| 125x22,2 | 18 | 9000 | 125 | |

HAG1812BLE **hanskonner**

BL MOTOR



1BatterySystem
единая аккумуляторная система

- Регулировка оборотов
- Плавный пуск
- Бесщеточный

Шлифмашина (1 шт), защитный кожух (1 шт), боковая рукоятка (1 шт), фланцевый ключ (1 шт), винт с гайкой (1 шт)

| Диаметр диска (мм) | Напряжение аккумулятора (В) | Обороты на холостом ходу (об/мин) | Диаметр диска (мм) | Прайс-лист |
|--------------------|-----------------------------|-----------------------------------|--------------------|------------|
| 125x22,2 | 18 | 5000-9000 | 125 | |

HAG2012BLE **hanskonner**

BL MOTOR



1BatterySystem
единая аккумуляторная система

- Ручка с разметочным карандашом
- Регулировка оборотов
- Бесщеточный
- Плавный пуск

Шлифмашина (1 шт), зарядное устройство (1 шт), аккумуляторная батарея (1 шт), защитный кожух (1 шт), боковая рукоятка (1 шт), фланцевый ключ (1 шт), винт с гайкой (1 шт), разметочный карандаш с твердосплавным наконечником (1 шт)

| Диаметр диска (мм) | Напряжение аккумулятора (В) | Емкость аккумулятора (Ач) | Обороты на холостом ходу (об/мин) | Диаметр диска (мм) | Прайс-лист |
|--------------------|-----------------------------|---------------------------|-----------------------------------|--------------------|------------|
| 125x22,2 | 18 | 4 | 5000-9000 | 125 | |

CAG1812 **Sturm!**

1BatterySystem
единая аккумуляторная система



- Бесщеточный
- Li-ion
- Плавный пуск

аккумуляторная батарея (1 шт), зарядное устройство (1 шт), винт с гайкой (1 шт)

Шлифмашина (1 шт), защитный кожух (1 шт), боковая рукоятка (1 шт), фланцевый ключ (1 шт)

| Напряжение аккумулятора (В) | Диаметр диска (мм) | Обороты на холостом ходу (об/мин) | Прайс-лист |
|-----------------------------|--------------------|-----------------------------------|------------|
| 18 | 125 | 8400 | |

CAG1812BLE **Sturm!**

BL MOTOR



1BatterySystem
единая аккумуляторная система

- Бесщеточный
- Регулировка оборотов
- Плавный пуск

Защитный кожух, Боковая рукоятка, Фланцевый ключ

| Напряжение аккумулятора (В) | Диаметр диска (мм) | Обороты на холостом ходу (об/мин) | Прайс-лист |
|-----------------------------|--------------------|-----------------------------------|------------|
| 18 | 125 | 5000-9000 | |

CAG1812E **Sturm!**

1BatterySystem
единая аккумуляторная система



- Бесщеточный
- Li-ion
- Регулировка оборотов
- Плавный пуск

аккумуляторная батарея (1 шт), зарядное устройство (1 шт), винт с гайкой (1 шт)

Шлифмашина (1 шт), защитный кожух (1 шт), боковая рукоятка (1 шт), фланцевый ключ (1 шт)

| Напряжение аккумулятора (В) | Диаметр диска (мм) | Обороты на холостом ходу (об/мин) | Прайс-лист |
|-----------------------------|--------------------|-----------------------------------|------------|
| 18 | 125 | 5000-9000 | |

CAG1812BL **Sturm!**

BL MOTOR



1BatterySystem
единая аккумуляторная система

- Бесщеточный
- Плавный пуск

Защитный кожух, Боковая рукоятка, Фланцевый ключ

| Напряжение аккумулятора (В) | Диаметр диска (мм) | Обороты на холостом ходу (об/мин) | Прайс-лист |
|-----------------------------|--------------------|-----------------------------------|------------|
| 18 | 125 | 8500 | |

СТАНКИ ДЛЯ КРЕПЛЕНИЯ УШМ

1093-AG-230 **Sturm!**



| | |
|---|---------|
| Размер присоединяемой УШМ, мм | 230 |
| Размер основания (мм) | 275×290 |
| Материал основания | Чугун |
| Угол поворота тисков относительно стола (°) | 0-45 |
| Прайс-лист | |

- Чугунное основание
- Надежная конструкция
- Быстрозажимные тиски

1092-AG-125 **Sturm!**



| | |
|---|----------|
| Размер присоединяемой УШМ, мм | 115, 125 |
| Размер основания (мм) | 190×235 |
| Материал основания | Чугун |
| Угол поворота тисков относительно стола (°) | 0-45 |
| Прайс-лист | |

- Чугунное основание
- Надежная конструкция
- Защита от искр

1094-AG-125 **Sturm!**



| | |
|---|----------|
| Размер присоединяемой УШМ, мм | 115, 125 |
| Размер основания (мм) | 335×215 |
| Материал основания | Чугун |
| Угол поворота тисков относительно стола (°) | 0-45 |
| Прайс-лист | |

- Движущ. платформа для резки длинных деталей
- Чугунное основание
- Защита от искр
- Быстрозажимные тиски
- Надежная конструкция

НАСАДКА ЦЕПНАЯ ПИЛА



| Артикул | Длина шины | Кол-во звеньев в цепи | Прайс-лист |
|-----------|---------------------|-----------------------|------------|
| AGCS12-01 | 12 дюймов / 30,5 см | 45 | |
| AGCS16-01 | 16 дюймов / 40,5 см | 59 | |

| Артикул | Техническое описание | Прайс-лист |
|--------------|---|------------|
| AGCS12/16-SL | Резиновая прокладка для насадок AGCS12-01/AGCS16-01 | |
| AGCS12/16-SW | Звездочка для насадок AGCS12-01/AGCS16-01 | |

ШТРОБОРЕЗЫ

HAG915S **hanskonner**



Штроборез, патрубков для подключения пылесоса, фланцевый ключ, шестигранный ключ (5 мм), угольные щетки (комплект 2 шт), инструкция по эксплуатации, инструкция по безопасности, металлический кейс

- Константная электроника
- Металлический кейс
- Плавный пуск
- Кабель питания: 4м = раб. зона 50м²
- Фирменные подшипники NSK
- Повышенная пылезащита

| Макс. мощность (Вт) | Диаметр диска (мм) | Глубина реза (мм) | Ширина паза (мм) | Диаметр посадочного отверстия (мм) | Прайс-лист |
|---------------------|--------------------|-------------------|------------------|------------------------------------|------------|
| 1500 | 150 | 44 | 9-45 | 22 | |

AG915S **Sturm!**



Адаптер для пылесоса Шестигранный ключ Фланцевый ключ Дополнительные угольные щетки (комплект, 2 шт) Инструкция по эксплуатации

- Кейс
- Плавный пуск

| Макс. мощность (Вт) | Диаметр диска (мм) | Глубина реза (мм) | Ширина паза (мм) | Диаметр посадочного отверстия (мм) | Прайс-лист |
|---------------------|--------------------|-------------------|------------------|------------------------------------|------------|
| 1600 | 150 | 40 | 9-29 | 22,2 | |

ОСНАСТКА ДЛЯ ШЛИФОВАНИЯ И ПОЛИРОВАНИЯ



КРУГИ ЗАЧИСТНЫЕ ЛЕПЕСТКОВЫЕ



| Артикул | Диаметр (мм) | Посадочный размер (мм) | Зернистость круга | Прайс-лист |
|--------------------|--------------|------------------------|-------------------|------------|
| 9010-01-125x22-25 | 125 | 22,23 | 25 | |
| 9010-01-125x22-40 | 125 | 22,23 | 40 | |
| 9010-01-125x22-60 | 125 | 22,23 | 60 | |
| 9010-01-125x22-80 | 125 | 22,23 | 80 | |
| 9010-01-125x22-100 | 125 | 22,23 | 100 | |



СИНТЕТИЧЕСКИЕ ШЛИФОВАЛЬНЫЕ КРУГИ

- Создан для шлифования металлических поверхностей и снятия краски. Лучшее решения для работ по металлу.
- Высокая производительность и качество шлифования
- Не засаливается в процессе работы
- Не оставляет грубых царапин
- Отсутствие абразивной пыли



| Артикул | Технические характеристики | Мин. кол-во/мастер упак. | Прайс-лист |
|------------|----------------------------|--------------------------|------------|
| В9010-S115 | Ø115 м x 22,23 x 13 мм | 10/100 | |
| В9010-S125 | Ø125 x 22,23 x 13 мм | 10/100 | |

КОРЩЕТКИ ДЛЯ УШМ



КОРЩЕТКА ТИП «ЧАШКА» ЛАТУНИРОВАННАЯ ПРОВОЛОКА

Универсальный посадочный размер подходит для УШМ любых производителей. Латунированная сталь ø0,3мм



| Артикул | Диаметр (мм) | Посадочный размер (мм) | Форма корщетки | Прайс-лист |
|---------|--------------|------------------------|----------------|------------|
| 5240101 | 65 | M14 | Чашка | |
| 5240102 | 75 | M14 | Чашка | |
| 5240103 | 100 | M14 | Чашка | |
| 5240104 | 125 | M14 | Чашка | |



КОРЩЕТКА ТИП «КОЛЕСО» СТАЛЬНАЯ ПРОВОЛОКА

Универсальный посадочный размер подходит для УШМ любых производителей. Сталь ø0,5мм



| Артикул | Диаметр (мм) | Посадочный размер (мм) | Форма корщетки | Прайс-лист |
|---------|--------------|------------------------|----------------|------------|
| 5240701 | 100 | 22 | Плоская | |
| 5240702 | 125 | 22 | Плоская | |



КОРЩЕТКА ТИП «ЧАШКА» СТАЛЬНАЯ ПРОВОЛОКА

Универсальный посадочный размер подходит для УШМ любых производителей. Сталь ø0,5мм



| Артикул | Диаметр (мм) | Посадочный размер (мм) | Форма корщетки | Прайс-лист |
|---------|--------------|------------------------|----------------|------------|
| 5240201 | 65 | M14 | Чашка | |
| 5240202 | 75 | M14 | Чашка | |
| 5240203 | 100 | M14 | Чашка | |
| 5240204 | 125 | M14 | Чашка | |



КОРЩЕТКА ТИП «КОЛЕСО С НАКЛОНОМ/ТАРЕЛКА» ЛАТУНИРОВАННАЯ ПРОВОЛОКА

Универсальный посадочный размер подходит для УШМ любых производителей. Латунированная сталь ø0,3мм



| Артикул | Диаметр (мм) | Посадочный размер (мм) | Форма корщетки | Прайс-лист |
|---------|--------------|------------------------|-------------------|------------|
| 5240301 | 115 | M14 | Колесо с наклоном | |
| 5240302 | 125 | M14 | Колесо с наклоном | |



КОРЩЕТКА ТИП «КОЛЕСО» ЛАТУНИРОВАННАЯ ПРОВОЛОКА



| Артикул | Диаметр (мм) | Посадочный размер (мм) | Форма корщетки | Прайс-лист |
|---------|--------------|------------------------|----------------|------------|
| 5241402 | 125 | 22,23 | плоская | |
| 5241403 | 150 | 22,23 | плоская | |



КОРЩЕТКА ТИП «КОЛЕСО С НАКЛОНОМ/ТАРЕЛКА» СТАЛЬНАЯ ПРОВОЛОКА

Универсальный посадочный размер подходит для УШМ любых производителей. Сталь ø0,5мм



| Артикул | Диаметр (мм) | Посадочный размер (мм) | Форма корщетки | Прайс-лист |
|---------|--------------|------------------------|-------------------|------------|
| 5240401 | 115 | M14 | Колесо с наклоном | |
| 5240402 | 125 | M14 | Колесо с наклоном | |

ШЛИФОВАЛЬНЫЕ КРУГИ

АЛМАЗНЫЕ ГИБКИЕ ШЛИФОВАЛЬНЫЕ КРУГИ



- Высокая концентрация алмазов и высококачественная связка для низкой истираемости
- Светлый цвет рабочей поверхности для предотвращения окраски материала
- Удобная упаковка 1 шт

NEW

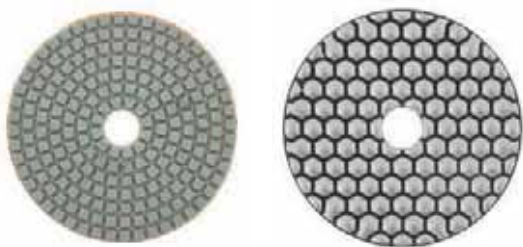

Мокрое шлифование



Сухое шлифование

| Мокрое шлифование Артикул | Сухое шлифование Артикул | Диаметр, мм | Зерно | Мин. кол-во/ мастер упак. | Прайс-лист |
|------------------------------|-----------------------------|-------------|-------|------------------------------|------------|
| 9012-W100-30 | 9012-D100-30 | 100 | 30 | 50/200 | |
| 9012-W100-50 | 9012-D100-50 | 100 | 50 | 50/200 | |
| 9012-W100-100 | 9012-D100-100 | 100 | 100 | 50/200 | |
| 9012-W100-200 | 9012-D100-200 | 100 | 200 | 50/200 | |
| 9012-W100-400 | 9012-D100-400 | 100 | 400 | 50/200 | |
| 9012-W100-800 | 9012-D100-800 | 100 | 800 | 50/200 | |
| 9012-W100-1500 | 9012-D100-1500 | 100 | 1500 | 50/200 | |
| 9012-W100-3000 | 9012-D100-3000 | 100 | 3000 | 50/200 | |
| 9012-W100-BUFF | 9012-D100-BUFF | 100 | BUFF | 50/200 | |

ОПОРНЫЕ ТАРЕЛКИ ДЛЯ УШМ



5200201

5200202

| Артикул | Техническое описание | Мин. кол-во/ мастер упак. | Прайс-лист |
|---------|-------------------------------------|------------------------------|------------|
| 5200201 | С липучей осн. Velcro, ø125 мм, M14 | 10/120 | |
| 5200202 | Жесткая, ø125 мм, M14 | 10/120 | |

КРУГИ ШЛИФОВАЛЬНЫЕ VELCRO



Под липучку



5200301

5200401

5200501

| Артикул | Техническое описание | Мин. кол-во/ мастер упак. | Прайс-лист |
|---------|--|------------------------------|------------|
| 5200301 | Круг абразивный шлифовальный синтетический «под липучку», ø125 мм, грубый, толщина 10 мм | 40/160 | |
| 5200401 | Круг фетровый полировальный «под липучку», ø125 мм, толщина 10 мм | 30/120 | |
| 5200501 | Круг поролоновый полировальный «под липучку», ø125 мм, толщина 30 мм, средняя жесткость | 1/100 | |

ТАРЕЛКА ОПОРНАЯ
ДЛЯ ГИБКИХ АЛМАЗНЫХ КРУГОВ



| Артикул | Техническое описание | Мин. кол-во/ мастер упак. | Прайс-лист |
|-------------|---|------------------------------|------------|
| 9012-AD100H | Ø100 мм, крепление VELCRO, пластик, жесткая | 10/100 | |

ОТРЕЗНЫЕ ДИСКИ ПО МЕТАЛЛУ



ПРОФЕССИОНАЛЬНАЯ линейка:

- Инновационная высококачественная связка на органических смолах и средняя зернистость, которая обеспечивает их универсальность и относительно низкую себестоимость реза; оптимально подобранная сетка придает диску максимальную прочность, диск равномерно стачивается без сколов



ОТРЕЗНОЙ ДИСК ПО МЕТАЛЛУ

| Артикул | Внешний x посадочный Ø, мм | Толщина Диска, мм | Прайс-лист |
|--------------|----------------------------|-------------------|------------|
| B9020-115-10 | 115x22,23 | 1.00 | |
| B9020-115-12 | 115x22,23 | 1.20 | |
| B9020-125-10 | 125x22,23 | 1.00 | |
| B9020-125-12 | 125x22,23 | 1.20 | |
| B9020-125-16 | 125x22,23 | 1.60 | |
| B9020-150-16 | 150x22,23 | 1.60 | |
| B9020-180-16 | 180x22,23 | 1.60 | |
| B9020-180-20 | 180x22,23 | 2.00 | |
| B9020-230-20 | 230x22,23 | 2.00 | |
| B9020-230-25 | 230x22,23 | 2.50 | |
| B9020-355-30 | 355x25,4 | 3.00 | |



С ТВЕРДОСПЛАВНЫМ НАПЫЛЕНИЕМ

Расширяет возможности УШМ Идеально подходит для материалов с неоднородным составом. Высококачественное карбид-вольфрамовое напыление для чистого реза.



| | |
|--------------------------|----------------|
| Артикул | B9020-125-22-C |
| Размер | 125x22,23 |
| Толщина диска | |
| Мин. кол-во/мастер упак. | 10/100 |
| Прайс-лист | |

| | |
|---------------------------|---------|
| Дерево, дерево с гвоздями | Ламинат |
| Газобетон | Пластик |
| Паркет | |



ОПТИМАЛЬНАЯ линейка:

- Основа диска обладает хорошей упругостью и высокой прочностью
- Качественная связка на органических смолах



ОТРЕЗНОЙ ДИСК ПО МЕТАЛЛУ

| Артикул | Внешний x посадочный Ø, мм | Толщина Диска, мм | Прайс-лист |
|----------------|----------------------------|-------------------|------------|
| 9020-07-115x10 | 115x22,23 | 1.00 | |
| 9020-07-115x12 | 115x22,23 | 1.20 | |
| 9020-07-125x10 | 125x22,23 | 1.00 | |
| 9020-07-125x12 | 125x22,23 | 1.20 | |
| 9020-07-125x16 | 125x22,23 | 1.60 | |
| 9020-07-150x12 | 150x22,23 | 1.20 | |
| 9020-07-150x16 | 150x22,23 | 1.60 | |
| 9020-07-180x16 | 180x22,23 | 1.60 | |
| 9020-07-180x20 | 180x22,23 | 2.00 | |
| 9020-07-230x20 | 230x22,23 | 2.00 | |
| 9020-07-230x25 | 230x22,23 | 2.50 | |

ЧАШКИ АЛМАЗНЫЕ



Высокое содержание алмазов и толщина алмазного слоя 5,2 мм обеспечивают продолжительный рабочий ресурс, а точная балансировка качественное шлифование.



| Артикул | Техническое описание | Мин. кол-во/мастер упак. | Прайс-лист |
|------------------|--------------------------------|--------------------------|------------|
| 9020-05-125x22-1 | 125x22 мм, 1 ряд, 10 сегментов | 10/50 | |
| 9020-05-125x22-2 | 125x22мм, 2 ряда, 20 сегментов | 10/50 | |
| 9020-05-125x22-T | 125x22мм, TURBO, 36 сегментов | 10/50 | |

АЛМАЗНЫЕ ДИСКИ



ПРОФЕССИОНАЛЬНАЯ линейка:

- Содержание алмазов в 2 раза больше оптимальной серии
- Высота режущей кромки 10 мм
- Технология самозаточки
- Тело диска из стали марки 65Mn
- Горячее прессование

- 10мм Высота режущей кромки 10 мм
- Керамогранит
- Кафель
- Керамика
- Мокрый рез



СПЛОШНЫЕ

| Артикул | Толщина дисков | Прайс-лист |
|------------------|----------------|------------|
| B9021-115-22C | 1,6 | |
| B9021-125-22C | 1,6 | |
| B9021-150-22C | 1,6 | |
| B9021-180-22C | 2,0 | |
| B9021-230-25/22C | 2,0 | |

- 10мм Высота режущей кромки 10 мм
- Сухой рез
- Бетон
- Кирпич
- Асфальт
- Мрамор
- Тротуарная плитка



СЕКМЕНТНЫЕ

| Артикул | Толщина дисков | Прайс-лист |
|------------------|----------------|------------|
| B9021-115-22S | 2,0 | |
| B9021-125-22S | 2,0 | |
| B9021-150-22S | 2,0 | |
| B9021-180-22S | 2,2 | |
| B9021-230-25/22S | 2,4 | |

- 10мм Высота режущей кромки 10 мм
- Мокрый/сухой рез
- Армированный бетон
- Песчаник
- Бетон
- Кирпич
- Камень
- Бордюрный камень



ТУРБО

| Артикул | Толщина дисков | Прайс-лист |
|------------------|----------------|------------|
| B9021-115-22T | 2,0 | |
| B9021-125-22T | 2,2 | |
| B9021-150-22T | 2,2 | |
| B9021-180-22T | 2,6 | |
| B9021-230-25/22T | 2,8 | |



ОПТИМАЛЬНАЯ линейка:

- Содержание алмазов на 30% выше чем в бытовой линейке
- Высота режущей кромки 8мм
- Тело диска из стали марки 50
- Холодное прессование
- Переходное кольцо 20 мм в комплекте

- 8мм Высота режущей кромки 8 мм
- Керамогранит
- Кафель
- Керамика
- Мокрый рез



СПЛОШНЫЕ

| Артикул | Толщина дисков | Прайс-лист |
|-------------------|----------------|------------|
| 9020-04-115x22-WC | 2,4 | |
| 9020-04-125x22-WC | 2,4 | |
| 9020-04-150x22-WC | 2,6 | |
| 9020-04-180x22-WC | 2,6 | |
| 9020-04-230x22-WC | 2,6 | |

- 8мм Высота режущей кромки 8 мм
- Сухой рез
- Бетон
- Кирпич
- Асфальт
- Мрамор
- Тротуарная плитка



СЕКМЕНТНЫЕ

| Артикул | Толщина дисков | Прайс-лист |
|------------------|----------------|------------|
| 9020-04-115x22-C | 2,4 | |
| 9020-04-125x22-C | 2,4 | |
| 9020-04-150x22-C | 2,6 | |
| 9020-04-180x22-C | 2,6 | |
| 9020-04-230x22-C | 2,6 | |

- 8мм Высота режущей кромки 8 мм
- Мокрый/сухой рез
- Армированный бетон
- Песчаник
- Бетон
- Кирпич
- Камень
- Бордюрный камень



ТУРБО

| Артикул | Толщина дисков | Прайс-лист |
|------------------|----------------|------------|
| 9020-04-125x22-T | 2,6 | |
| 9020-04-150x22-T | 2,8 | |
| 9020-04-180x22-T | 2,8 | |
| 9020-04-230x22-T | 3,2 | |



БЫТОВАЯ линейка:

- Оптимальное содержание алмазного слоя
- Высота режущей кромки 7 мм
- Тело диска из стали марки 50
- Холодное прессование
- Переходное кольцо 20 мм в комплекте

- 7мм Высота режущей кромки 7 мм
- Керамогранит
- Кафель
- Керамика
- Мокрый рез



СПЛОШНЫЕ

| Артикул | Толщина дисков | Прайс-лист |
|-----------------|----------------|------------|
| 9020-04-115x22K | 2,4 | |
| 9020-04-125x22K | 2,4 | |
| 9020-04-150x22K | 2,6 | |
| 9020-04-180x22K | 2,6 | |
| 9020-04-230x22K | 2,6 | |

- 7мм Высота режущей кромки 7 мм
- Сухой рез
- Бетон
- Кирпич
- Асфальт
- Мрамор
- Тротуарная плитка



СЕКМЕНТНЫЕ

| Артикул | Толщина дисков | Прайс-лист |
|-----------------|----------------|------------|
| 9020-04-115x22C | 2,4 | |
| 9020-04-125x22C | 2,4 | |
| 9020-04-150x22C | 2,6 | |
| 9020-04-180x22C | 2,6 | |
| 9020-04-230x22C | 2,6 | |

- 7мм Высота режущей кромки 7 мм
- Мокрый/сухой рез
- Армированный бетон
- Песчаник
- Бетон
- Кирпич
- Камень
- Бордюрный камень



ТУРБО

| Артикул | Толщина дисков | Прайс-лист |
|-----------------|----------------|------------|
| 9020-04-115x22T | 2,6 | |
| 9020-04-125x22T | 2,6 | |
| 9020-04-150x22T | 2,8 | |
| 9020-04-180x22T | 2,8 | |
| 9020-04-230x22T | 3,2 | |

АЛМАЗНЫЕ ДИСКИ

 Высота режущей кромки 10 мм
 Мокрый/сухой рез
 Армированный бетон
 Песчаник
 Бетон
 Кирпич
 Камень
 Бордюрный камень



ТУРБО ВОЛНА





| Артикул | Толщина дисков | Прайс-лист |
|-----------------------|----------------|------------|
| B9021-125-22TW | 2,4 | |
| B9021-150-22TW | 2,4 | |
| B9021-230-22TW | 2,8 | |

 Высота режущей кромки 8 мм
 Мокрый/сухой рез
 Армированный бетон
 Песчаник
 Бетон
 Кирпич
 Камень
 Бордюрный камень



ТУРБО ВОЛНА

| Артикул | Толщина дисков | Прайс-лист |
|--------------------------|----------------|------------|
| 9020-04-125x22-TW | 2,6 | |
| 9020-04-150x22-TW | 2,8 | |
| 9020-04-180x22-TW | 2,8 | |
| 9020-04-230x22-TW | 3,4 | |

 Высота режущей кромки 7 мм
 Мокрый/сухой рез
 Армированный бетон
 Песчаник
 Бетон
 Кирпич
 Камень
 Бордюрный камень



ТУРБО ВОЛНА

| Артикул | Толщина дисков | Прайс-лист |
|-------------------------|----------------|------------|
| 9020-04-115x22TW | 2,6 | |
| 9020-04-125x22TW | 2,6 | |
| 9020-04-150x22TW | 2,8 | |
| 9020-04-180x22TW | 2,8 | |
| 9020-04-230x22TW | 3,4 | |

 Высота режущей кромки 10 мм
 Сухой рез
 Армированный бетон
 Песчаник
 Бетон
 Кирпич
 Камень
 Бордюрный камень



ТУРБО ГЛУБИНА

| Артикул | Толщина дисков | Прайс-лист |
|--------------------------|----------------|------------|
| B9021-125-22TD | 2,4 | |
| B9021-150-22TD | 2,4 | |
| B9021-230-25/22TD | 2,8 | |

 Высота режущей кромки 10 мм
 Армированный бетон
 Гранит
 Сухой рез



ТУРБО СЕГМЕНТ

| Артикул | Толщина дисков | Прайс-лист |
|-----------------------|----------------|------------|
| B9021-125-22TS | 2,2 | |
| B9021-150-22TS | 2,2 | |
| B9021-230-22TS | 2,8 | |

 Высота режущей кромки 10 мм
 Кафель
 Керамика
 Мокрый рез



ТОНКАЯ СЕРИЯ
Толщина диска 1,2мм





| Артикул | Толщина дисков | Прайс-лист |
|-----------------------|----------------|------------|
| B9021-125-22Yt | 1,2 | |
| B9021-125-22Ct | 1,2 | |
| B9021-125-22St | 1,2 | |



ЭКСПЕРТ по армированному бетону:

- Диск алмазный ТУРБО специально изготовлен для работ по армированному бетону
- Высокая концентрация алмазов и толщина рабочего слоя 10 мм гарантируют высокую эффективность реза
- Тело диска из стали марки 65Mn и метод горячей опрессовки при производстве увеличивают износостойкость и срок эксплуатации



 Увеличенное число алмазов
 Высота режущей кромки 10 мм
 Армированный бетон
 Бетон
 Кирпич





| Артикул | Толщина дисков | Прайс-лист |
|-----------------------|----------------|------------|
| B9021-125-22AT | 2,2 | |



ЭКСПЕРТ по кафелю:

- Ультратонкий 1,1 мм специально разработан для высококачественной работы с кафелем, керамогранитом, декоративной тонкой рельефной плиткой.
- Тело диска усилено фланцем, минимизирующим вибрацию, что делает рез точным и чистым.
- Увеличенная высота алмазного слоя 10 мм и повышенная производительность обеспечивают долгое использование.
- Высокая скорость работы за счет толщины диска 1,1 мм



 Толщина диска 1,1 мм
 Увеличенное скорость работы
 Рельефная глазурь
 Керамика
 Мрамор

| Артикул | Толщина дисков | Прайс-лист |
|------------------------|----------------|------------|
| B9021-125-22SST | 1,1 | |

ГРАВЕРЫ

GM2314F 



Гравер, набор аксессуаров и оснастки (40шт), инструкция по эксплуатации, кейс

| | |
|---|------------------|
| Максимальная мощность (Вт) | 140 |
| Обороты на холостом ходу (об/мин) | 10000-32000 |
| Диаметр цанги (мм) | 2,4/3,2 |
| Набор оснастки (шт) | 40 |
| Гибкий вал | Да |
| Длина кабеля питания (м) | 1,2 |
| Напряжение питания (В) | 220 |
| Вид упаковки | Пластиковый кейс |
| Вес инструмента в сборе без упаковки и аксессуаров (кг) | 0,70 |
| Прайс-лист | |

 Регулировка оборотов  Блокировка шпинделя

GM2315F 



Гравер, набор аксессуаров и оснастки (210шт), инструкция по эксплуатации, кейс

| | |
|---|------------------|
| Максимальная мощность (Вт) | 150 |
| Обороты на холостом ходу (об/мин) | 8000-30000 |
| Диаметр цанги (мм) | 1,6/2,4/3,2 |
| Набор оснастки (шт) | 210 |
| Гибкий вал | Да |
| Длина кабеля питания (м) | 1,2 |
| Напряжение питания (В) | 220 |
| Вид упаковки | Пластиковый кейс |
| Вес инструмента в сборе без упаковки и аксессуаров (кг) | 0,82 |
| Прайс-лист | |

 Регулировка оборотов  Блокировка шпинделя

GM2317FL 



Гравер, набор аксессуаров и оснастки (120шт), инструкция по эксплуатации, кейс

| | |
|---|-------------|
| Максимальная мощность (Вт) | 170 |
| Обороты на холостом ходу (об/мин) | 8000-32000 |
| Диаметр цанги (мм) | 1,6/2,4/3,2 |
| Набор оснастки (шт) | 120 |
| Гибкий вал | Да |
| Длина кабеля питания (м) | 1,2 |
| Напряжение питания (В) | 220 |
| Вид упаковки | Сумка |
| Вес инструмента в сборе без упаковки и аксессуаров (кг) | 0,70 |
| Прайс-лист | |

 Подсветка  Регулировка оборотов  Блокировка шпинделя

GM2318FS 



Гравер, набор аксессуаров (126шт), инструкция по эксплуатации, пластиковый кейс

| | |
|---|------------------|
| Максимальная мощность (Вт) | 180 |
| Обороты на холостом ходу (об/мин) | 8000-35000 |
| Диаметр цанги (мм) | 1,6/2,4/3,2 |
| Набор оснастки (шт) | 126 |
| Гибкий вал | Да |
| Длина кабеля питания (м) | 1,8 |
| Напряжение питания (В) | 220 |
| Вид упаковки | Пластиковый кейс |
| Вес инструмента в сборе без упаковки и аксессуаров (кг) | 0,7 |
| Прайс-лист | |

 ЖК-дисплей  Блокировка шпинделя  Быстрый доступ к щеткам

ГРС-2320 



Гравер, оснастка (2шт), инструкция по эксплуатации

| | |
|---|-------------|
| Максимальная мощность (Вт) | 200 |
| Обороты на холостом ходу (об/мин) | 10000-32000 |
| Диаметр цанги (мм) | 2,4/3,2 |
| Длина кабеля питания (м) | 1,2 |
| Напряжение питания (В) | 220 |
| Вид упаковки | Коробка |
| Вес инструмента в сборе без упаковки и аксессуаров (кг) | 0,70 |
| Прайс-лист | |

 Регулировка оборотов  Блокировка шпинделя

АКСЕССУАРЫ ДЛЯ ГРАВЕРОВ

НАБОР НАСАДОК ДЛЯ ГРАВЕРА 





GM2316F-100 **GM2316F-65**

| Артикул | Техническое описание | Мин. кол-во/ мастер упак. | Прайс-лист |
|-------------|------------------------------|--|------------|
| GM2316F-100 | 100 предметов, универсальные |  1/1 | |
| GM2316F-65 | 65 предметов, универсальные |  1/20 | |

НАБОР ШАРОШЕК 



9030-02-S1 **9030-02-S2**

| Артикул | Техническое описание | Мин. кол-во/ мастер упак. | Прайс-лист |
|------------|---|--|------------|
| 9030-02-S1 | 20 шт, хвостовик 3 мм, алмазное напыление |  10/200 | |
| 9030-02-S2 | 30 шт, хвостовик 3 мм, алмазное напыление |  20/100 | |

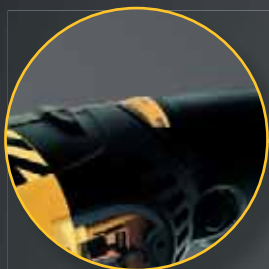

Широкий диапазон
регулировки оборотов
от 500 до 3000 об/мин

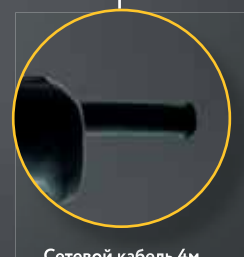

Сетевой кабель 4м
— рабочая зона 50м²

ElectronicPowerManager

константная электроника
обеспечивает плавный пуск
и поддержание постоянных
оборотов под нагрузкой



закаленные
шестерни
редуктора



константная
электроника

плавный
пуск



защита
от перегрева

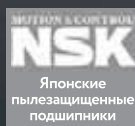

VELCRORUBBER 4

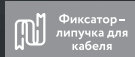

Фиксатор-
липучка для
кабеля

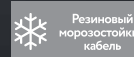

Резиновый
морозостойкий
кабель



4м=50м²
рабочая зона

| | |
|-----------------------------------|----------|
| Диаметр диска (мм) | 180 |
| Мощность (Вт) | 1400 |
| Обороты на холостом ходу (об/мин) | 500-3000 |
| Длина кабеля (м) | 4 |
| Масса изделия (кг) | 3,2 |

Ротор и статор
с двойной лакировкой
и бронированием
арамидной нитью
+ пылеотражающая
шайба обеспечивают
полную пылезащиту



Комплектация

| |
|--|
| Полировальная платформа |
| Полировальный чехол |
| Передняя рукоятка |
| Винты крепления передней рукоятки (2 шт) |
| Ключ шестигранный |



*при условии использования
в бытовых целях.
Условия предоставления
расширенной гарантии смотрите
на сайте www.hanskonner.ru

ПОЛИРОВАЛЬНЫЕ МАШИНЫ

HAG918CP **hanskonner**

■ Полировальная платформа; Полировальный чехол; Передняя рукоятка; Винты крепления передней рукоятки (2шт); Ключ шестигранный; Инструкция по эксплуатации



- Константная электроника
- Повышенная пылезащита
- Кабель питания: 4м = раб. зона 50м²
- Фирменные подшипники NSK

| Макс. мощность (Вт) | Диаметр диска (мм) | Обороты на холостом ходу (об/мин) | Вес (Кг) | Прайс-лист |
|---------------------|--------------------|-----------------------------------|----------|------------|
| 1 400 | 180 | 500 – 3000 | 3,2 | |

HAG918CPE **hanskonner**

■ Полировочный чехол 1шт, Полировочная подошва 1шт, Рукоятка 1шт, Винт крепления рукоятки 3шт, Ключ шестигранный 1шт

NEW



- Двойное действие: колебательные и вращательные движения пзда
- Константная электроника
- Фирменные подшипники
- Кабель питания: 4м = раб. зона 50м²

| Макс. мощность (Вт) | Диаметр диска (мм) | Обороты на холостом ходу (об/мин) | Вес (Кг) | Ход эксцентрика, мм | Прайс-лист |
|---------------------|--------------------|-----------------------------------|----------|---------------------|------------|
| 1250 | 150 | 1400-4800 | 2,83 | 15 | |

AG919CP **Sturm!**

■ Полировальный чехол; Полировальная подошва; Рукоятка; Винты крепления рукоятки (2шт); Ключ шестигранный; Угольные щетки (комплект 2 шт); Инструкция по эксплуатации



- Регулировка оборотов
- Быстрый доступ к щёткам

| Макс. мощность (Вт) | Диаметр диска (мм) | Обороты на холостом ходу (об/мин) | Вес (Кг) | Прайс-лист |
|---------------------|--------------------|-----------------------------------|----------|------------|
| 1 400 | 180 | 800 – 4200 | 2,3 | |



Шлифовальная
щетка в комплекте



Подключение пылесоса



Быстрый доступ
к щеткам

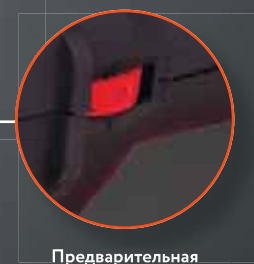

Предварительная
установка скорости
вращения

1400 Вт

константная электроника -
поддержание
постоянного числа
оборотов

**плавный
пуск**

3,35 кг
масса изделия

1000-3000
об/мин
частота вращения

| | |
|---|--------------|
| Мощность (Вт) | 1400 |
| Частота вращения (об/мин) | 1000-3000 |
| Шлифовальная щетка, Ø внешний*ширина*Ø посадочный (мм) | 120*100*19,5 |
| Длина кабеля питания (м) | 2 |
| Масса изделия (кг) | 3,35 |
| Гарантийный срок (мес) | 25 |

| |
|--|
| Комплектация |
| Шлифовальная щетка |
| Защитный кожух |
| Дополнительная ручка |
| Зажимной винт |
| Адаптер для подключения пылесоса |
| Дополнительные угольные щетки (комплект, 2 шт) |

ЭКСЦЕНТРИКОВЫЕ ШЛИФОВАЛЬНЫЕ МАШИНЫ

HOS8145R **hanskonner**

NEW



Пылесборник
Шлифовальная бумага
Инструкция по эксплуатации

- Возможность использовать платформу 150 мм
- Дополнительная рукоятка
- Фирменные подшипники
- Кабель питания: 4м = раб. зона 50м²

| Макс. мощность (Вт) | Размеры шлифовальной подошвы (мм) | Вес (кг) | Амплитуда колебаний (мм) | Прайс-лист |
|---------------------|-----------------------------------|----------|--------------------------|------------|
| 450 | 125 | 2 | 3 | |

OS8148RP **Sturm!**



1/4 шт. Пылесборник
Велкро-диск шлифовальный (2шт)
Дополнительные угольные щетки (комплект, 2шт)
Инструкция по эксплуатации
Шлифовальная бумага: 1шт Ø150мм
Подошва: 1шт

- Регулировка оборотов
- Возможность подключения к пылесосу
- Фиксация кнопки включения
- Кабель питания: 4м = раб. зона 50м²

| Макс. мощность (Вт) | Размеры шлифовальной подошвы (мм) | Вес (кг) | Амплитуда колебаний (мм) | Прайс-лист |
|---------------------|-----------------------------------|----------|--------------------------|------------|
| 480 | 125 | 1,94 | 2 | |

OS8120R **Sturm!**



1/4 шт. Пылесборник
Велкро-диск шлифовальный (2шт)
Дополнительные угольные щетки (комплект, 2шт)
Инструкция по эксплуатации
Шлифовальная бумага: 1шт Ø150мм
Подошва: 1шт

- Регулировка оборотов
- Пылесборник

| Макс. мощность (Вт) | Размеры шлифовальной подошвы (мм) | Вес (кг) | Амплитуда колебаний (мм) | Прайс-лист |
|---------------------|-----------------------------------|----------|--------------------------|------------|
| 450 | 125/150 | 2,65 | 2,5 | |

OS8155R **Sturm!**



1/6 шт. Мешок для сбора пыли 1шт
Шлифовальная бумага 1шт
Дополнительная рукоять
Инструкция

- Регулировка оборотов
- Возможность подключения к пылесосу
- Фиксация кнопки включения

| Макс. мощность (Вт) | Размеры шлифовальной подошвы (мм) | Вес (кг) | Амплитуда колебаний (мм) | Прайс-лист |
|---------------------|-----------------------------------|----------|--------------------------|------------|
| 550 | 125 | 2,25 | 2 | |

OS8135R **Sturm!**



1/6 шт. Пылесборник
Велкро-диск шлифовальный
Инструкция по эксплуатации

- Регулировка оборотов
- Возможность подключения к пылесосу
- Фиксация кнопки включения

| Макс. мощность (Вт) | Размеры шлифовальной подошвы (мм) | Вес (кг) | Амплитуда колебаний (мм) | Прайс-лист |
|---------------------|-----------------------------------|----------|--------------------------|------------|
| 350 | 125 | 1,47 | 2 | |

ШЛИФКРУГИ VELCRO (ПОД ЛИПУЧКУ) **Sturm!**

Для эксцентриковых шлифмашин,
8 отверстий



| Артикул | Техническое описание | Мин. кол-во/ мастер упак. | Прайс-лист |
|---------------|---------------------------------|---------------------------|------------|
| 9010-1258-040 | Ø125 мм, зернистость 40, 5 шт. | 40/320 | |
| 9010-1258-060 | Ø125 мм, зернистость 60, 5 шт. | 40/320 | |
| 9010-1258-080 | Ø125 мм, зернистость 80, 5 шт. | 40/320 | |
| 9010-1258-100 | Ø125 мм, зернистость 100, 5 шт. | 40/320 | |
| 9010-1258-120 | Ø125 мм, зернистость 120, 5 шт. | 40/320 | |
| 9010-1258-150 | Ø125 мм, зернистость 150, 5 шт. | 40/320 | |

АКСЕССУАРЫ ДЛЯ ПОЛИРОВАЛЬНОЙ МАШИНЫ HAG918СРЕ

hanskonner



| Артикул | Техническое описание | Мин. кол-во/ мастер упак. | Прайс-лист |
|--------------|------------------------------|---------------------------|------------|
| HAG918SPE998 | Подошва шлифовальная D150 мм | 1/100 | |

Sturm!

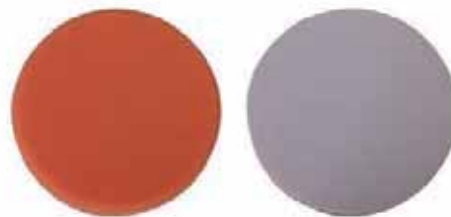

| Артикул | Техническое описание | Мин. кол-во/ мастер упак. | Прайс-лист |
|---------|---|---------------------------|------------|
| 5200502 | Круг поролоновый "под липучку", D150, толщ. 2,5 мм, средн. жестк. | 1/250 | |

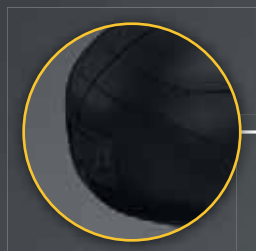

Регулировка оборотов

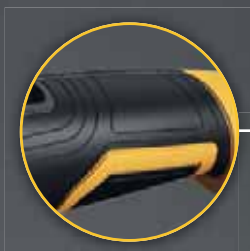

Прорезиненная рукоять и корпус инструмента



4 м резиновый кабель —
50 мм кв. рабочая зона



Дополнительная рукоять



Контейнер для сбора
пыли



450 Вт
МОЩНОСТЬ

фирменные
подшипники C&U
повышенного
ресурса

125 мм

| | |
|-----------------------------------|------------|
| Потребляемая мощность (Вт, max) | 450 |
| Скорость холостого хода (об/мин) | 6000-12500 |
| Диаметр шлифовальной подошвы (мм) | 125 |
| Амплитуда колебаний (мм) | 3 |
| Масса (кг) | 2 |

| |
|---------------------|
| Комплектация |
| Пылесборник |
| Шлифовальная бумага |



*при условии использования
в бытовых целях.
Условия предоставления
расширенной гарантии смотрите
на сайте www.hanskonner.ru



Регулировка оборотов

Максимально компактный дизайн и прорезиненный корпус для комфортной работы



Пылезащищённая пусковая клавиша



350 Вт

125 мм

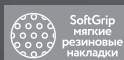

| | |
|-----------------------------------|------------|
| Потребляемая мощность (Вт, max) | 350 |
| Скорость холостого хода (об/мин) | 6000-13000 |
| Диаметр шлифовальной подошвы (мм) | 125 |
| Амплитуда колебаний (мм) | 2 |
| Масса (кг) | 1,52 |
| Гарантийный срок (мес) | 14 |

| |
|--------------------------|
| Комплектация |
| Пылесборник |
| Велкро-диск шлифовальный |

ВИБРАЦИОННЫЕ ШЛИФОВАЛЬНЫЕ МАШИНЫ

OS8035P  1/6 шт.  Мешок для сбора пыли 1 шт
Шлифовальная бумага 1 шт
Инструкция

-  Кабель питания: 4м = раб. зона 50м²
-  Регулировка оборотов
-  Металлическая платформа
-  Возможность подключения к пылесосу
-  Пылесборник



| Макс. мощность (Вт) | Размеры шлифовальной подошвы (мм) | Вес (кг) | Амплитуда колебаний (мм) | Прайс-лист |
|---------------------|-----------------------------------|----------|--------------------------|------------|
| 350 | 115x230 | 2,3 | 2 | |

OS8025  1/6 шт.  Переходник для подключения к пылесосу
Шлифовальная бумага
Инструкция по эксплуатации



-  Возможность подключения к пылесосу
-  Фиксация кнопки включения

| Макс. мощность (Вт) | Размеры шлифовальной подошвы (мм) | Вес (кг) | Амплитуда колебаний (мм) | Прайс-лист |
|---------------------|-----------------------------------|----------|--------------------------|------------|
| 250 | 90x187 | 1,29 | 2 | |

OS8132M  1/6 шт.  Мешок для сбора пыли 1 шт; Шлифовальная бумага 6 шт;
Ключ шестигранный 1шт; Пылесборник 1шт;
Прямоугольная шлифовальная подошва 1шт;
Круглая шлифовальная подошва 1шт;
Ромбическая шлифовальная подошва 1 шт.
•3 сменные платформы в комплекте

-  Возможность подключения к пылесосу
-  Пылесборник



| Макс. мощность (Вт) | Размеры шлифовальной подошвы (мм) | Вес (кг) | Прайс-лист |
|---------------------|-----------------------------------|----------|------------|
| 320 | 90x187/125/110x208 | 1,75 | |

OS8032   Пылесборник
Шлифовальная бумага 110*145мм
Инструкция по эксплуатации



-  Пылесборник
-  Прорезиненная рукоятка





| Макс. мощность (Вт) | Размеры шлифовальной подошвы (мм) | Вес (кг) | Амплитуда колебаний (мм) | Прайс-лист |
|---------------------|-----------------------------------|----------|--------------------------|------------|
| 320 | 104x112 | 1,02 | 2 | |

ШЛИФОВАЛЬНАЯ БУМАГА



Подходит для шлифовальной машины Sturm! OS8132M







| Артикул | Техническое описание | Мин. кол-во/мастер упак. | Прайс-лист |
|------------------|--|---|------------|
| 9010-108X208-040 | Размер 108x208 мм, зернистость 40, 5 шт |  5/200 | |
| 9010-108X208-080 | Размер 108x208 мм, зернистость 80, 5 шт |  5/200 | |
| 9010-108X208-120 | Размер 108x208 мм, зернистость 120, 5 шт |  5/200 | |
| 9010-108X208-150 | Размер 108x208 мм, зернистость 150, 5 шт |  5/200 | |

ЩЕТОЧНАЯ ШЛИФОВАЛЬНАЯ МАШИНА

AG1014P 

 Ключ -1 шт., шестигранный -1 шт., шлифовальная щетка -1 шт., плоский ключ -2 шт., щиток шлифовального диска -1 шт., угольные щетки -1 шт., зажимной винт -1 шт., ручка -1 шт.



-  Регулировка оборотов
-  Поддержание постоянного числа оборотов
-  Возможность подключения к пылесосу
-  Быстрый доступ к щёткам

| Макс. мощность (Вт) | Диаметр щеток (мм) | Ширина щеток (мм) | Диаметр посадочного отверстия (мм) | Частота оборотов (об/мин) | Прайс-лист |
|---------------------|--------------------|-------------------|------------------------------------|---------------------------|------------|
| 1 400 | 120 | 100 | 19,5 | 1000-3000 | |

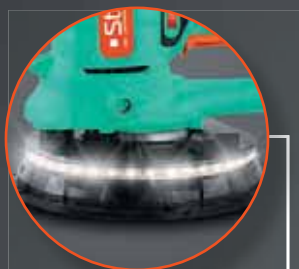

Светодиодная подсветка — позволяет работать в условиях недостаточного освещения, а также выявлять и устранять неровности



Регулировка оборотов для выбора оптимальных настроек



Сетевой кабель 4 м — рабочая площадь до 50м²



Дополнительная рукоятка — уверенный контроль инструмента

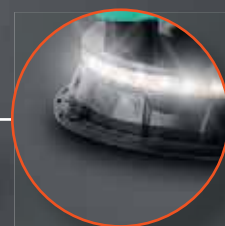

Съемный сегмент на подошве максимально позволяет шлифовать углы

1000 Вт



подсветка

В КОМПЛЕКТЕ
пылесборник

Бронированный двигатель увеличивает ресурс инструмента



| | |
|-------------------------------------|-----------|
| Потребляемая мощность (max), (Вт) | 1000 |
| Скорость холостого хода (об/мин) | 1300-2200 |
| Диаметр шлифовальной платформы (мм) | 175 |
| Диаметр шлифовальной бумаги (мм) | 180 |
| Длина сетевого кабеля (м) | 4 |
| Длина гибкого шланга (м) | 2 |
| Масса (кг) | 2,5 |
| Гарантийный срок (мес) | 14 |

| Комплектация | |
|-----------------------------|--|
| Шлифовальная бумага (6 шт) | |
| Гибкий шланг 2 метра (1 шт) | |
| Шестигранный ключ (1 шт) | |
| Боковая рукоятка (1 шт) | |
| Угольная щетка (1 комплект) | |
| Пылесборник (1 шт) | |

ДЛЯ ШЛИФОВАНИЯ СТЕН И ПОТОЛКА

DWS6010SL

Наждачная бумага 6шт
Гибкий шланг (2м) 1шт
Шестигранный ключ 1шт
Отвертка (2 головки) 1шт

Угольная щетка комплект 1
Пылесборник 1шт
Кейс 1шт
Инструкция

Турбина для качественного пылеотвода
Пылезащита двигателя
Светодиодная подсветка

Кейс в комплекте
Сетевой кабель 4 м
Пылесборник в комплекте

| Макс. мощность (Вт) | Размеры шлифовальной подошвы (мм) | Вес (кг) | Обороты на холостом ходу (об/мин) | Прайс-лист |
|---------------------|-----------------------------------|----------|-----------------------------------|------------|
| 1000 | 215 | 6 | 750 -1700 | |

DWS6010

1/6 шт. Шлифовальная бумага 6шт, Гибкий шланг (2м) 1шт, Шестигранный ключ 1шт, Боковая рукоятка 1шт, Угольная щетка 1 комплект, Пылесборник 1шт

Светодиодная подсветка
Пылезащита двигателя
Регулировка оборотов
Пылесборник в комплекте
Кабель питания: 4м = раб. зона 50м²

| Макс. мощность (Вт) | Размеры шлифовальной подошвы (мм) | Вес (кг) | Обороты на холостом ходу (об/мин) | Прайс-лист |
|---------------------|-----------------------------------|----------|-----------------------------------|------------|
| 1000 | 175 | 2,5 | 1000-2200 | |

ШЛИФКРУГИ VELCRO (ПОД ЛИПУЧКУ)

Для эксцентриковых шлифмашин, 8 отверстий



| Артикул | Техническое описание | Мин. кол-во/ мастер упак. | Прайс-лист |
|----------------|----------------------------------|---------------------------|------------|
| DWS6010SL-9060 | ø225 мм, зернистость 60, 20 шт. | 1/20 | |
| DWS6010SL-9120 | ø225 мм, зернистость 120, 20 шт. | 1/20 | |
| DWS6010SL-9180 | ø225 мм, зернистость 180, 20 шт. | 1/20 | |
| DWS6010SL-9220 | ø225 мм, зернистость 220, 20 шт. | 1/20 | |
| DWS6010SL-9240 | ø225 мм, зернистость 240, 20 шт. | 1/20 | |
| DWS6010SL-9400 | ø225 мм, зернистость 400, 20 шт. | 1/20 | |

ШЛИФКРУГИ VELCRO (ПОД ЛИПУЧКУ)

Для эксцентриковых шлифмашин, 8 отверстий



| Артикул | Техническое описание | Мин. кол-во/ мастер упак. | Прайс-лист |
|--------------|----------------------------------|---------------------------|------------|
| DWS6010-9060 | ø180 мм, зернистость 60, 20 шт. | 1/20 | |
| DWS6010-9120 | ø180 мм, зернистость 120, 20 шт. | 1/20 | |
| DWS6010-9180 | ø180 мм, зернистость 180, 20 шт. | 1/20 | |
| DWS6010-9220 | ø180 мм, зернистость 220 20 шт. | 1/20 | |
| DWS6010-9240 | ø180 мм, зернистость 240, 20 шт. | 1/20 | |
| DWS6010-9400 | ø180 мм, зернистость 400, 20 шт. | 1/20 | |

ЩЕТКИ ДЛЯ ЩЕТОЧНЫХ ШЛИФМАШИН



| Артикул | Техническое описание | Мин. кол-во/ мастер упак. | Прайс-лист |
|--------------|--|---------------------------|------------|
| AG1014P-9812 | Щетка нейлон/шкурка P120, ø118 мм, матирование, полировка и удаление царапин на металле | 1/1 | |
| AG1014P-9912 | Щетка нейлон, P120, ø118 мм, глубокое матирование, шлифование и полировка металлических поверхностей | 1/1 | |
| AG1014P-993 | Щетка нейлон, ø120 мм, K180, для структурирования, состаривания мягкой древесины, шлифования металла | 1/32 | |
| AG1014P-996 | Щетка железный провод, ø120 мм, удаление ржавчины, зачистка заусенец, очистки металлических поверхностей | 1/1 | |
| AG1014P-9960 | Щетка шкурка P60, ø115 мм, удаление ржавчины и царапин, шлифование и придание текстуры | 1/1 | |

ЛЕНТОЧНЫЕ ШЛИФОВАЛЬНЫЕ МАШИНЫ

HBS8512 **hanskonner**

NEW



- Пылесборник
- Шлифовальная лента (установлена)
- Запасной ремень
- Шлифовальная рама
- Струбцины (2шт)
- Адаптер для подключения пылесоса
- Дополнительные угольные щетки (комплект, 2шт)
- Инструкция по эксплуатации, по безопасности

- Регулировка оборотов
- Кабель питания: 4м = раб. зона 50м²
- Металлический корпус

| Макс. мощность (Вт) | Размер шлифовальной ленты (мм) | Размеры шлифовальной подошвы (мм) | Скорость движения (м/мин) | Прайс-лист |
|---------------------|--------------------------------|-----------------------------------|---------------------------|------------|
| 1200 | 76x533 | 150*95 | 180-340 | |

BS8511U **Sturm!**



- 1/6 шт. Пылесборник
- Запасная угольная щетка 1 комплект
- Шлифовальная лента 1шт
- Запасная шлифовальная лента 1шт
- Направляющая рама 1шт
- Струбцины 2шт

- Регулировка оборотов
- Пылесборник
- Быстрый доступ к щёткам

| Макс. мощность (Вт) | Размер шлифовальной ленты (мм) | Размеры шлифовальной подошвы (мм) | Скорость движения (м/мин) | Прайс-лист |
|---------------------|--------------------------------|-----------------------------------|---------------------------|------------|
| 1100 | 76x533 | 150*95 | 120-380 | |

BS8573 **Sturm!**



- 1/6 шт. Пылесборник
- Шлифовальная лента (установлена)
- Инструкция по эксплуатации

- Фиксация кнопки включения
- Пылесборник
- Возможность подключения к пылесосу

| Макс. мощность (Вт) | Размер шлифовальной ленты (мм) | Размеры шлифовальной подошвы (мм) | Скорость движения (м/мин) | Прайс-лист |
|---------------------|--------------------------------|-----------------------------------|---------------------------|------------|
| 730 | 75x457 | 130*80 | 220 | |

BS8580 **Sturm!**



- 1/6 шт. Пылесборник
- Шлифовальная лента (установлена)
- Инструкция по эксплуатации

- Фиксация кнопки включения
- Пылесборник
- Возможность подключения к пылесосу

| Макс. мощность (Вт) | Размер шлифовальной ленты (мм) | Размеры шлифовальной подошвы (мм) | Скорость движения (м/мин) | Прайс-лист |
|---------------------|--------------------------------|-----------------------------------|---------------------------|------------|
| 800 | 76x533 | 150*95 | 380 | |

ШЛИФЛЕНТЫ

ШЛИФЛЕНТЫ БЕСКОНЕЧНЫЕ (10 ШТ.) **Sturm!**

Увеличенный ресурс



| Артикул | Техническое описание | Мин. кол-во/ мастер упаков. | Прайс-лист |
|------------------|------------------------------------|-----------------------------|------------|
| 75x457 мм | | | |
| 9010-B75x457-040 | 75x457 мм, зернистость 040, 10 шт. | 1/25 | |
| 9010-B75x457-060 | 75x457 мм, зернистость 060, 10 шт. | 1/25 | |
| 9010-B75x457-080 | 75x457 мм, зернистость 080, 10 шт. | 1/25 | |
| 9010-B75x457-100 | 75x457 мм, зернистость 100, 10 шт. | 1/25 | |
| 9010-B75x457-120 | 75x457 мм, зернистость 120, 10 шт. | 1/25 | |
| 9010-B75x457-150 | 75x457 мм, зернистость 150, 10 шт. | 1/25 | |
| 76x533 мм | | | |
| 9010-B76x533-040 | 76x533 мм, зернистость 040, 10 шт. | 1/25 | |
| 9010-B76x533-060 | 76x533 мм, зернистость 060, 10 шт. | 1/25 | |
| 9010-B76x533-080 | 76x533 мм, зернистость 080, 10 шт. | 1/25 | |
| 9010-B76x533-100 | 76x533 мм, зернистость 100, 10 шт. | 1/25 | |
| 9010-B76x533-120 | 76x533 мм, зернистость 120, 10 шт. | 1/25 | |
| 9010-B76x533-150 | 76x533 мм, зернистость 150, 10 шт. | 1/25 | |

АКСЕССУАРЫ ДЛЯ ШЛИФОВАЛЬНЫХ МАШИН

МЕШОК ДЛЯ СБОРА ПЫЛИ **Sturm!**

ПОДХОДИТ ДЛЯ МОДЕЛЕЙ:
DWS6010 / DWS6010SL



| Артикул | Техническое описание | Мин. кол-во/ мастер упаков. | Прайс-лист |
|----------------|----------------------|-----------------------------|------------|
| DWS6010SL-999B | Мешок для сбора пыли | 1/35 | |

ГОФРОШЛАНГ **Sturm!**

ПОДХОДИТ ДЛЯ МОДЕЛЕЙ:
DWS6010 / DWS6010SL



| Артикул | Техническое описание | Мин. кол-во/ мастер упаков. | Прайс-лист |
|----------------|----------------------|-----------------------------|------------|
| DWS6010SL-999T | Гофрошланг | 1/15 | |

УДЛИНИТЕЛИ ЭЛЕКТРИЧЕСКИЕ СИЛОВЫЕ

FR-16-30R

Sturm!

1/5 шт.



| | |
|-------------------------|---------------|
| Провод | ПВС 3 x 1,5 |
| Номинальный ток (А) | 16 |
| Контакт | с заземлением |
| Длина шнура изделия (м) | 30 |
| Прайс-лист | |

- Больше мощности
- Контактная арматура DIN 49441
- Степень защиты IP 44
- Медные провода
- Литые вилки
- 10 °C / +40 °C

FR-6-20R

Sturm!

1/6 шт.



| | |
|-------------------------|----------------|
| Провод | ПВС 2 x 0,75 |
| Номинальный ток (А) | 6 |
| Контакт | без заземления |
| Длина шнура изделия (м) | 20 |
| Прайс-лист | |

- Больше мощности
- Контактная арматура DIN 49441
- Степень защиты IP 44
- Медные провода
- Литые вилки
- 10 °C / +40 °C

FR-6-50

Sturm!

1/2 шт.



| | |
|-------------------------|----------------|
| Провод | ПВС 2 x 0,75 |
| Номинальный ток (А) | 6 |
| Контакт | без заземления |
| Длина шнура изделия (м) | 50 |
| Прайс-лист | |

- Эргономичная ручка
- Легкая пластиковая рама
- 50 метров
- Контактная арматура DIN 49441
- Степень защиты IP 44
- Медные провода
- Литые вилки
- 10 °C / +40 °C

RR-16-50

Sturm!

1/2 шт.



| | |
|-------------------------|---------------|
| Провод | ПВС 3 x 1,5 |
| Номинальный ток (А) | 16 |
| Контакт | с заземлением |
| Длина шнура изделия (м) | 50 |
| Прайс-лист | |

- Больше мощности
- Контактная арматура DIN 49441
- 50 метров
- Степень защиты IP 44
- Медные провода
- Литые вилки
- 10 °C / +40 °C

RR-6-10

Sturm!

1/15 шт.



| | |
|-------------------------|----------------|
| Провод | ПВС 2 x 0,75 |
| Номинальный ток (А) | 6 |
| Контакт | без заземления |
| Длина шнура изделия (м) | 10 |
| Прайс-лист | |

- 10 метров
- Контактная арматура DIN 49441
- Степень защиты IP 44
- Медные провода
- Литые вилки
- 10 °C / +40 °C

FR-16-30

Sturm!

1/2 шт.



| | |
|-------------------------|---------------|
| Провод | КГТ 3 x 2,5 |
| Номинальный ток (А) | 16 |
| Контакт | с заземлением |
| Длина шнура изделия (м) | 30 |
| Прайс-лист | |

- Эргономичная ручка
- Металлическая рама
- Контактная арматура DIN 49441
- Степень защиты IP 44
- Медные провода
- Литые вилки
- 40 °C / +50 °C

FR-16-50

Sturm!

1/2 шт.



| | |
|-------------------------|---------------|
| Провод | ПВС 3 x 1,5 |
| Номинальный ток (А) | 16 |
| Контакт | с заземлением |
| Длина шнура изделия (м) | 50 |
| Прайс-лист | |

- Эргономичная ручка
- 50 метров
- Металлическая рама
- Контактная арматура DIN 49441
- Степень защиты IP 44
- Медные провода
- Литые вилки
- 10 °C / +40 °C

РУБАНКИ

P1011

Sturm!
лес. инструмент. дерево

■ Рубанок, ножи (2шт), параллельная направляющая, ограничитель глубины строгания, дополнительный ремень, дополнительные угольные щетки (комплект, 2шт), ключ, инструкция по эксплуатации



| | |
|-------------------------------------|-------|
| Максимальная мощность (Вт) | 1100 |
| Максимальная ширина строгания (мм) | 82 |
| Максимальная глубина строгания (мм) | 3 |
| Обороты на холостом ходу (об/мин) | 14000 |
| Регулировка глубины обработки | Да |

Прайс-лист



Снятие фанки/
выборка четверти



Выбор направления
выброса стружки

P1015

Sturm!
лес. инструмент. дерево

■ Рубанок (установлен на станке), пылесборник, параллельная направляющая, ограничитель глубины выборки пазов, гаечный ключ, дополнительный ремень, опорный кронштейн, точильное устройство, образцовая мера, фиксатор выключателя, защитное приспособление для ножей, дополнительные угольные щетки (комплект, 2шт), инструкция по эксплуатации



| | |
|-------------------------------------|-------|
| Максимальная мощность (Вт) | 1500 |
| Максимальная ширина строгания (мм) | 110 |
| Максимальная глубина строгания (мм) | 4 |
| Обороты на холостом ходу (об/мин) | 15000 |
| Регулировка глубины обработки | Да |

Прайс-лист



Снятие фанки/
выборка четверти



Стационарное
крепление

P1090

Sturm!
лес. инструмент. дерево

■ Рубанок, параллельная направляющая с комплектом крепежа, опорный кронштейн с комплектом крепежа, ограничитель глубины, дополнительный ремень, дополнительные угольные щетки (комплект, 2шт), ножи (комплект, 2шт), пылесборник, гаечный ключ, инструкция по эксплуатации



| | |
|-------------------------------------|-------|
| Максимальная мощность (Вт) | 900 |
| Максимальная ширина строгания (мм) | 82 |
| Максимальная глубина строгания (мм) | 3 |
| Обороты на холостом ходу (об/мин) | 16000 |
| Регулировка глубины обработки | Да |

Прайс-лист



Снятие фанки/
выборка четверти

P1075

Sturm!
лес. инструмент. дерево

■ Рубанок, параллельная направляющая, ограничитель глубины, дополнительный ремень, дополнительные угольные щетки (комплект, 2шт), ножи (комплект, 2шт), заточное устройство для ножей, гаечный ключ торцевой, инструкция по эксплуатации



| | |
|-------------------------------------|-------|
| Максимальная мощность (Вт) | 750 |
| Максимальная ширина строгания (мм) | 82 |
| Максимальная глубина строгания (мм) | 2 |
| Обороты на холостом ходу (об/мин) | 16000 |
| Регулировка глубины обработки | Да |

Прайс-лист



Снятие фанки/
выборка четверти

РУС-1090

СОЮЗ
инструмент. дерево

■ Рубанок, параллельная направляющая, ограничитель глубины, дополнительный ремень, дополнительные угольные щетки (комплект, 2шт), ножи (комплект, 2шт), заточное устройство для ножей, гаечный ключ торцевой, инструкция по эксплуатации



| | |
|-------------------------------------|--------|
| Максимальная мощность (Вт) | 900 |
| Максимальная ширина строгания (мм) | 82 |
| Максимальная глубина строгания (мм) | 2 |
| Обороты на холостом ходу (об/мин) | 17 000 |
| Регулировка глубины обработки | Да |

Прайс-лист



Снятие фанки/
выборка четверти



Возможность
подключения к пылесосу

НОЖИ ДЛЯ РУБАНКА

НОЖИ ДЛЯ РУБАНКА



Универсальные ножи, подходят к рубанкам любых производителей, двусторонние, высокоуглеродистая сталь



| Артикул | Техническое описание | Мин. кол-во/ мастер упак. | Прайс-лист |
|---------|-------------------------------------|---------------------------|------------|
| 5430101 | 82x1.2x5.5 мм, универсальные, 2 шт. | 50/400 | |

НОЖИ ДЛЯ РУБАНКА (2 ШТ.)



Универсальные, заточиваемые, высокоуглеродистая сталь

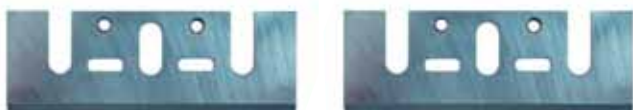

| Артикул | Техническое описание | Мин. кол-во/ мастер упак. | Прайс-лис |
|---------|-----------------------------------|---------------------------|-----------|
| 5430102 | 82x28x3 мм, перетачиваемые, 2 шт. | 1/50 | |

НОЖИ ДЛЯ РУБАНКА



Упаковка - отрывная лента, двусторонние, универсальные - подходят к рубанкам любых производителей



| Артикул | Техническое описание | Мин. кол-во/ мастер упак. | Прайс-лис |
|---------|------------------------------|---------------------------|-----------|
| 5430103 | 82x1.2x5.5 мм, универсальные | 1/50 | |

АККУМУЛЯТОРНЫЕ СТЕПЛЕРЫ

SET1201



NEW



Аккумуляторный степлер (1 шт.), скобы 6 мм (1000 шт), скобы 8 мм (1000 шт), гвозди 10 мм (500 шт), кабель USB Type-C (1 шт)

| | |
|-------------------------------------|------|
| Напряжение аккумулятора, В | 3,6 |
| Емкость аккумуляторной батареи, А*ч | 1,5 |
| Ударов в минуту | 33 |
| Высота скоб, мм | 4-10 |
| Высота гвоздей, мм | 6-10 |
| Прайс-лист | |



Подсветка



Li-ion

МНОГОФУНКЦИОНАЛЬНЫЕ УСТРОЙСТВА

MF5630C **Sturm!**

Многофункциональный инструмент, дельтовидная шлифовальная платформа, наждачная бумага для обработки древесины и металла (3шт), шабер, пыльное полотно по дереву, шестигранный ключ для крепежа оснастки, инструкция по эксплуатации, кейс

Регулировка оборотов
Кейс

| Макс. мощность (Вт) | Частота колебаний на холостом ходу (кол/мин) | Амплитуда колебаний (Град.) | Функции | Вес (Кг) | Прайс-лист |
|---------------------|--|-----------------------------|--------------------------------------|----------|------------|
| 300 | 15000-22000 | 3 | Шлифование, резка, пиление, шабрение | 1.5 | |

CMF1830 **Sturm!**

Шлифовальная бумага - 2 шт, Дельтовидная шлифовальная подошва - 1 шт, Пыльное полотно Е-сют - 1 шт, Шабер - 1 шт

NEW

Плавный пуск
Подсветка
Антивибрационная система

Li-Ion
Константная электроника
Система быстрой замены оснастки
Регулировка частоты колебаний

1Battery System
единая аккумуляторная система

| Напряжение аккумулятора (В) | Амплитуда колебаний (Град.) | Частота колебаний на холостом ходу (кол/мин) | Прайс-лист |
|-----------------------------|-----------------------------|--|------------|
| 18 | 3 | 5500-20000 | |

МПС-5630С **СОЮЗ**

Многофункциональный инструмент, дельтовидная шлифовальная платформа, наждачная бумага для обработки древесины и металла (3шт), шабер, пыльное полотно по дереву, шестигранный ключ для крепежа оснастки, инструкция по эксплуатации

| Макс. мощность (Вт) | Частота колебаний на холостом ходу (кол/мин) | Амплитуда колебаний (Град.) | Функции | Вес (Кг) | Прайс-лист |
|---------------------|--|-----------------------------|--------------------------------------|----------|------------|
| 300 | 20000 | 3 | Шлифование, резка, пиление, шабрение | 1.23 | |

ШЛИФОВАЛЬНАЯ ОСНАСТКА ДЛЯ МФУ

НАЖДАЧНАЯ БУМАГА (5 ШТ.) **Sturm!**

VELCRO (ПОД ЛИПУЧКУ)

NEW

| Артикул | Техническое описание | Мин. кол-во/мастер упак. | Прайс-лист |
|--------------|-----------------------------|--------------------------|------------|
| MF5630C-8040 | 93 мм, зерно 40, уп. 5 шт. | 24/200 | |
| MF5630C-8060 | 93 мм, зерно 60, уп. 5 шт. | 24/200 | |
| MF5630C-8080 | 93 мм, зерно 80, уп. 5 шт. | 50/200 | |
| MF5630C-8100 | 93 мм, зерно 100, уп. 5 шт. | 50/200 | |
| MF5630C-8120 | 93 мм, зерно 120, уп. 5 шт. | 24/200 | |
| MF5630C-8320 | 93 мм, зерно 320, уп. 5 шт. | 24/200 | |

ПОДОШВА ДЛЯ НАЖДАЧНОЙ БУМАГИ **Sturm!**

VELCRO (ПОД ЛИПУЧКУ)

| Артикул | Техническое описание | Мин. кол-во/мастер упак. | Прайс-лист |
|-------------|----------------------|--------------------------|------------|
| MF5630C-503 | 90 мм | 50/200 | |

КАРБИДНОЕ ПОЛОТНО **Sturm!**

| Артикул | Техническое описание | Мин. кол-во/мастер упак. | Прайс-лист |
|-------------|-------------------------------|--------------------------|------------|
| MF5630C-994 | Карбидное треугольное полотно | 1/1 | |
| MF5630C-995 | Карбидное сегментное полотно | 1/1 | |

АЛМАЗНОЕ ПОЛОТНО **Sturm!**

| Артикул | Техническое описание | Мин. кол-во/мастер упак. | Прайс-лист |
|-------------|-----------------------------|--------------------------|------------|
| MF5630C-996 | Алмазное сегментное полотно | 1/1 | |

НАСАДКА ДЛЯ СБОРА ПЫЛИ И СТРУЖКИ **Sturm!**

| Артикул | Техническое описание | Мин. кол-во/мастер упак. | Прайс-лист |
|-------------|--|--------------------------|------------|
| MF5630C-993 | Для сбора пыли и стружки, подключение к пылесосу | 1/1 | |

ПИЛА Т-ОБРАЗНАЯ ПО ДЕРЕВУ **Sturm!**

| Артикул | Техническое описание | Мин. кол-во/мастер упак. | Прайс-лист |
|-------------|----------------------|--------------------------|------------|
| MF5630C-506 | SK7, 44 мм | 10/100 | |

ПИЛЫ ДЛЯ МФУ

Е-ОБРАЗНАЯ ПИЛА



По дереву - быстрый рез, 35 мм

| Артикул | Техническое описание | Мин. кол-во/мастер упак. | Прайс-лист |
|-------------|---|--------------------------|------------|
| MF5630C-997 | Е-образная пила 65Мп 35 мм, разметка, упрочненная | ☺ 10/100 | |
| MF5630C-998 | Е-образная пила 65Мп 35 мм, разметка | ☺ 10/100 | |

Е-ОБРАЗНАЯ ПИЛА БИ-МЕТАЛЛ



Режет дерево с гвоздями

| Артикул | Техническое описание | Мин. кол-во/мастер упак. | Прайс-лист |
|-------------|----------------------|--------------------------|------------|
| MF5630C-502 | 35 мм | ☺ 10/100 | |

НАБОР НАСАДОК ДЛЯ МФУ

УНИВЕРСАЛЬНЫЙ



Насадка круглая по металлу и пластику.
Длина режущей части 88 мм.
Шаг зубьев 1,8 мм.

Насадка по дереву и пластику.
Ширина режущей части 10 мм.
Шаг зубьев 1,4 мм.

Насадка по металлу и пластику.
Ширина режущей части 20 мм.
Шаг зубьев 1,4 мм.

Насадка круглая по дереву и пластику.
Длина режущей части 88 мм.
Шаг зубьев 1,4 мм.

Насадка для снятия краски и штукатурки.
Ширина рабочей части 52 мм.

Насадка по дереву и пластику.
Ширина режущей части 34 мм.
Шаг зубьев 1,4 мм.

| Артикул | Техническое описание | Мин. кол-во/мастер упак. | Прайс-лист |
|----------------|---|--------------------------|------------|
| MF5630C-SET-U1 | Набор насадок для МФУ, 6 шт., универсальный | ☺ 10/40 | |

ПО ДЕРЕВУ



Насадка круглая по дереву и пластику.
Длина режущей части 88 мм.
Шаг зубьев 1,4 мм.

Насадка по дереву и пластику.
Ширина режущей части 34 мм.
Шаг зубьев 1,4 мм.

Насадка по металлу и пластику.
Ширина режущей части 20 мм.
Шаг зубьев 1,4 мм.

Насадка по дереву и пластику.
Ширина режущей части 65 мм.
Шаг зубьев 1,8 мм.

Насадка по дереву и пластику.
Ширина режущей части 28 мм.
Шаг зубьев 1,4 мм.

Насадка по дереву и пластику.
Ширина режущей части 28 мм.
Шаг зубьев 1,4 мм.

| Артикул | Техническое описание | Мин. кол-во/мастер упак. | Прайс-лист |
|----------------|---|--------------------------|------------|
| MF5630C-SET-W1 | Набор насадок для МФУ, 6 шт., по дереву | ☺ 10/40 | |

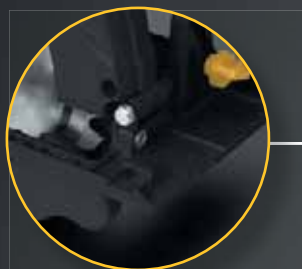

Алюминиевая
литая платформа

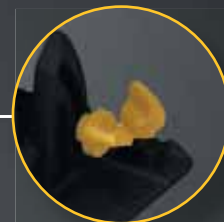

Быстрая регулировка
угла и глубины
пропила

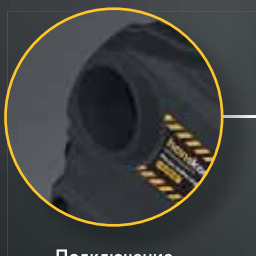

Подключение
к пылесосу

1800 Вт

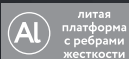

литая
платформа
с ребрами
жесткости

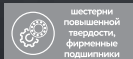

шестерни
повышенной
твердости,
фирменная
подшипники

VELCRORUBBER 4



Фиксатор-
липучка для
кабеля



Резиновый
морозостойкий
кабель



4м²=50м²
рабочая зона

| | |
|-----------------------------------|------|
| Диаметр диска (мм) | 185 |
| Мощность (Вт) | 1800 |
| Глубина пропила 90° (мм) | 63 |
| Глубина пропила 45° (мм) | 43 |
| Обороты на холостом ходу (об/мин) | 5000 |
| Масса изделия (кг) | 4,23 |

| |
|------------------------------------|
| Комплектация |
| Параллельный упор (1 шт) |
| Шестигранный ключ (1 шт) |
| Адаптер для извлечения пыли (1 шт) |



*при условии использования
в бытовых целях.
Условия предоставления
расширенной гарантии смотрите
на сайте www.hanskonner.ru

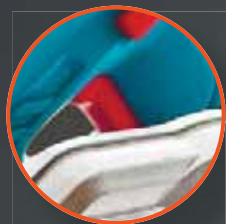

Кнопка включения с защитой от попадания пыли



Основная и дополнительная рукоять имеют резиновые накладки и продуманную эргономику для комфортной работы



Встроенный патрубок для эффективного удаления стружки



Пильный диск профессионального класса в комплекте



Обмотки двигателя покрыты термостойким лаком, а также коллектор ротора защищён специальным композитным составом

1850 Вт
самый мощный двигатель в своем классе

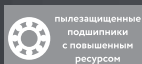

пылезащищенные подшипники с повышенным ресурсом

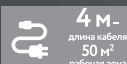

4 м. длина кабеля 50 м² рабочая зона

| | |
|----------------------------------|------|
| Диаметр диска (мм) | 185 |
| Мощность (Вт) | 1850 |
| Глубина пропила 90° (мм) | 65 |
| Скорость холостого хода (об/мин) | 5500 |
| Масса изделия (кг) | 4,6 |
| Гарантийный срок (мес) | 25 |

| | |
|-------------------------------------|--|
| Комплектация | |
| Пила циркулярная | |
| Гаечный ключ | |
| Патрубок для подключения к пылесосу | |
| Параллельный упор | |
| Пильный диск | |

ПИЛЫ ЦИРКУЛЯРНЫЕ

HCS51185 **hanskonner**



1/2 шт. Параллельный упор - 1шт
Шестигранный ключ - 1шт
Адаптер для извлечения пыли - 1шт

| | |
|-----------------------------------|-------|
| Макс.мощность (Вт) | 1800 |
| Обороты на холостом ходу (об/мин) | 5 000 |
| Диаметр диска (мм) | 185 |
| Глубина пропила 90 град. (мм) | 63 |

- Прайс-лист**
- Литая платформа с ребрами жесткости
 - Кабель питания: 4м = раб. зона 50м²
 - Морозостойкий резиновый кабель
 - Закаленные шестерни редуктора

CS50235 **Sturm!**



1/4 шт. Параллельная направляющая
Пильный диск
Ключ шестигранный
Зажимные струбцины (2шт)
Переходное кольцо (30мм) для диска
Стопорный винт для подвижного кожуха
Комплект угольных щеток (2шт)
Инструкция по эксплуатации

| | |
|-----------------------------------|-------|
| Макс.мощность (Вт) | 2300 |
| Обороты на холостом ходу (об/мин) | 3 900 |
| Диаметр диска (мм) | 235 |
| Глубина пропила 90 град. (мм) | 82 |

- Прайс-лист**
- Фирменные подшипники
 - Металлический корпус инструмента
 - Блокировка шпинделя
 - Крепление к столу

CS51185 **Sturm!**



1/2 шт. Пильный диск
Параллельная направляющая
Гаечный ключ
Дополнительные угольные щетки (комплект, 2шт)
Инструкция по эксплуатации

| | |
|-----------------------------------|-------|
| Макс.мощность (Вт) | 1600 |
| Обороты на холостом ходу (об/мин) | 5 500 |
| Диаметр диска (мм) | 185 |
| Глубина пропила 90 град. (мм) | 59 |

- Прайс-лист**
- Повышенная пылезащита
 - Быстрый доступ к щеткам

CS50140 **Sturm!**



1/4 шт. Параллельная направляющая
Ключ шестигранный
Фланцевый ключ
Дополнительные угольные щетки (комплект, 2шт)
Инструкция по эксплуатации

| | |
|-----------------------------------|-------|
| Макс.мощность (Вт) | 1100 |
| Обороты на холостом ходу (об/мин) | 4 500 |
| Диаметр диска (мм) | 140 |
| Глубина пропила 90 град. (мм) | 45 |

- Прайс-лист**
- Расклинивающий нож
 - Подключение к пылесосу

ЦПС-50200 **СОЮЗ**



1/2 шт. Пильный диск, защитный кожух, параллельная направляющая, подвижная направляющая, расклинивающий нож, комплект крепления к верстаку (скоба-2шт, болт-2шт, гайка-2шт), переходник для подключения пылесоса, фланцевый ключ, шестигранный ключ, дополнительные угольные щетки (комплект, 2шт), винт (4шт), шайба (4шт), шплинт, штифт, инструкция по эксплуатации

| | |
|-----------------------------------|-------|
| Макс.мощность (Вт) | 2500 |
| Обороты на холостом ходу (об/мин) | 5 500 |
| Диаметр диска (мм) | 200 |
| Глубина пропила 90 град. (мм) | 65 |

- Прайс-лист**
- Крепление к столу
 - Расклинивающий нож
 - Высокая скорость пропила

CS50185P **Sturm!**



1/4 шт. Пильный диск
Кольцо переходник для дисков с посадочным диаметром 20мм
Параллельная направляющая
Шестигранный ключ
Дополнительные угольные щетки (комплект, 2шт)
Инструкция по эксплуатации.

| | |
|-----------------------------------|-------|
| Макс.мощность (Вт) | 1850 |
| Обороты на холостом ходу (об/мин) | 5 500 |
| Диаметр диска (мм) | 185 |
| Глубина пропила 90 град. (мм) | 65 |

- Прайс-лист**
- Подключение к пылесосу
 - Кабель питания: 4м = раб. зона 50м²

CS50201 **Sturm!**



1/2 шт. Пильный диск, защитный кожух, параллельная направляющая, подвижная направляющая, расклинивающий нож, комплект крепления к верстаку (скоба-2шт, болт-2шт, гайка-2шт), переходник для подключения пылесоса, фланцевый ключ, шестигранный ключ, дополнительные угольные щетки (комплект, 2шт), винт (4шт), шайба (4шт), шплинт, штифт, инструкция по эксплуатации

| | |
|-----------------------------------|-------|
| Макс.мощность (Вт) | 2000 |
| Обороты на холостом ходу (об/мин) | 5 500 |
| Диаметр диска (мм) | 200 |
| Глубина пропила 90 град. (мм) | 65 |

- Прайс-лист**
- Крепление к столу
 - Расклинивающий нож
 - Высокая скорость пропила

CS51160 **Sturm!**



1/4 шт. Параллельная направляющая
Пильный диск
Ключ шестигранный
Комплект угольных щеток (2шт)
Инструкция по эксплуатации

| | |
|-----------------------------------|------|
| Макс.мощность (Вт) | 1400 |
| Обороты на холостом ходу (об/мин) | 4700 |
| Диаметр диска (мм) | 160 |
| Глубина пропила 90 град. (мм) | 45 |

- Прайс-лист**
- Подключение к пылесосу
 - Блокировка шпинделя

CS5012MS **Sturm!**



1/4 шт. Пильный диск
Параллельная направляющая
Переходник на пылесос
Шестигранный ключ
Инструкция по эксплуатации

| | |
|-----------------------------------|-------|
| Макс.мощность (Вт) | 1000 |
| Обороты на холостом ходу (об/мин) | 4 500 |
| Диаметр диска (мм) | 125 |
| Глубина пропила 90 град. (мм) | 48 |

- Прайс-лист**
- Тонкая рукоятка для удобного хвата
 - Кабель питания: 4м = раб. зона 50м²
 - Подключение к пылесосу

ЦПС-51185 **СОЮЗ**



1/4 шт. Пильный диск
Параллельная направляющая
Гаечный ключ
Дополнительные угольные щетки (комплект, 2шт)
Инструкция по эксплуатации

| | |
|-----------------------------------|-------|
| Макс.мощность (Вт) | 1500 |
| Обороты на холостом ходу (об/мин) | 5 500 |
| Диаметр диска (мм) | 185 |
| Глубина пропила 90 град. (мм) | 63 |

- Прайс-лист**
- Подключение к пылесосу

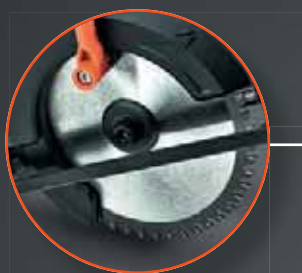

Глубина пропила
48 мм



Редуктор защищён
от попадания пыли



Тонкий корпус инструмента
— возможность работать
одной рукой



**Посадочный
диаметр 22.2 мм**
позволяет применять самую
ходовую оснастку



Направляющий упор
с линейкой для точного
пиления



Переходник под
пылесос в комплекте

**125 мм
ДИСК**

1000 Вт

48 мм
глубина
пропила

4 м
длина кабеля
50 м²
рабочая зона

| | |
|----------------------------------|------|
| Мощность (Вт) | 1000 |
| Скорость холостого хода (об/мин) | 4500 |
| Диаметр диска (мм) | 125 |
| Угол наклона (град) | 0-45 |
| Масса изделия (кг) | 2,2 |
| Гарантийный срок (мес) | 14 |

Глубина пропила под углом

| | |
|--|---------------------|
| Максимальная глубина пропила под углом в 90 градусов | 125 мм диск: 48мм |
| | 120 мм диск: 45,5мм |
| | 115 мм диск: 43мм |

Комплектация

Пила циркулярная
Ключ шестигранный
Пильный диск
Параллельный упор
Переходник под пылесос

Глубина пропила под углом

| | |
|--|-------------------|
| Максимальная глубина пропила под углом в 45 градусов | 125 мм диск: 32мм |
| | 120 мм диск: 31мм |
| | 115 мм диск: 30мм |

ПИЛЫ ЦИРКУЛЯРНЫЕ

ЦПС-50160



- 1/4 шт. Пильный диск (установлен)
- Параллельная направляющая
- Гаечные ключи (2шт)
- Инструкция по эксплуатации



| | |
|-----------------------------------|-------|
| Макс. мощность (Вт) | 1300 |
| Обороты на холостом ходу (об/мин) | 4 500 |
| Диаметр диска (мм) | 160 |
| Глубина пропила 90 град. (мм) | 55 |
| Прайс-лист | |

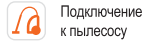

ПИЛА ЦИРКУЛЯРНАЯ ПОГРУЖНАЯ

CS50165PS



NEW



- Адаптер для удаления пыли 1шт
- Ключ 1шт
- Диск (установлен)

| | |
|-----------------------------------|-------|
| Макс. мощность (Вт) | 1 400 |
| Обороты на холостом ходу (об/мин) | 5200 |
| Диаметр диска (мм) | 165 |
| Глубина пропила 90 град. (мм) | 56 |
| Прайс-лист | |

- Крепление к направляющей
- Литая платформа
- Кабель 3 м

CS50165PS-990



НАПРАВЛЯЮЩАЯ ДЛЯ ПОГРУЖНОЙ ПИЛЫ



- 2 шт * 70 мм
- 2 шурупы в комплекте

ПИЛЬНЫЕ ДИСКИ ДЛЯ ЦИРКУЛЯРНЫХ И ТОРЦОВОЧНЫХ ПИЛ, СТАНКОВ

hanskonner

ПРОФЕССИОНАЛЬНАЯ линейка

- Напайки изготовлены из сплава карбид вольфрама K10 стандарта CERATIZIT, что увеличивает срок службы в 3 раза!
- * По сравнению с дисками марки БОЕКОМПЛЕКТ
- Высокая твердость зубьев HRC 92-92,5 гарантирует чистый, ровный рез без сколов, в особенности в работе с твердой древесиной, такой как дуб, красное дерево
- Припой зубьев производится с помощью сплава с высоким содержанием серебра, что надежно фиксирует пластину к телу диска
- Тело диска изготовлено из стали марки 65Mn, устойчиво к высоким динамическим нагрузкам



ДЛЯ ЦИРКУЛЯРНЫХ И ТОРЦОВОЧНЫХ ПИЛ, СТАНКОВ

STANDARD

| Артикул | Внешний x посадочный Ø, мм | Количество зубьев | Мин. кол-во/ мастер упак. | Прайс-лист |
|--------------------|----------------------------|-------------------|---------------------------|------------|
| H9022-160-20/16-24 | 160x20/16 | 24 | | |
| H9022-160-20/16-36 | 160x20/16 | 36 | | |
| H9022-160-20/16-48 | 160x20/16 | 48 | | |
| H9022-165-30/20-24 | 165x30/20 | 24 | | |
| H9022-165-30/20-36 | 165x30/20 | 36 | | |
| H9022-165-30/20-48 | 165x30/20 | 48 | | |
| H9022-185-20/16-24 | 185x20/16 | 24 | | |
| H9022-185-20/16-36 | 185x20/16 | 36 | | |
| H9022-185-20/16-48 | 185x20/16 | 48 | | |
| H9022-190-20/16-24 | 190x20/16 | 24 | | |
| H9022-190-20/16-36 | 190x20/16 | 36 | | |
| H9022-190-20/16-48 | 190x20/16 | 48 | | |
| H9022-190-30-24 | 190x30 | 24 | | |
| H9022-190-30-36 | 190x30 | 36 | | |
| H9022-190-30-48 | 190x30 | 48 | | |
| H9022-200-32/30-24 | 200x32/30 | 24 | | |
| H9022-200-32/30-36 | 200x32/30 | 36 | | |
| H9022-200-32/30-48 | 200x32/30 | 48 | | |
| H9022-210-30-24 | 210x30 | 24 | | |
| H9022-210-30-36 | 210x30 | 36 | | |
| H9022-210-30-48 | 210x30 | 48 | | |
| H9022-250-32/30-48 | 250x32/30 | 48 | | |
| H9022-255-30-60 | 255x30 | 60 | | |



ДЛЯ ЦИРКУЛЯРНЫХ И ТОРЦОВОЧНЫХ ПИЛ, СТАНКОВ

THIN KERF для АККУМУЛЯТОРНЫХ ПИЛ

| Артикул | Внешний x посадочный Ø, мм | Количество зубьев | Мин. кол-во/ мастер упак. | Прайс-лист |
|------------------|----------------------------|-------------------|---------------------------|------------|
| H9022-165-20-24Т | 165x20 | 24 | | |
| H9022-165-20-36Т | 165x20 | 36 | | |
| H9022-165-20-48Т | 165x20 | 48 | | |
| H9022-190-30-24Т | 190x30 | 24 | | |
| H9022-190-30-36Т | 190x30 | 36 | | |
| H9022-190-30-48Т | 190x30 | 48 | | |

ПИЛЬНЫЕ ДИСКИ ДЛЯ ЦИРКУЛЯРНЫХ И ТОРЦОВОЧНЫХ ПИЛ, СТАНКОВ



ПРОФЕССИОНАЛЬНАЯ линейка:

- При работе данным диском потребление мощности на 30% МЕНЬШЕ, что продлевает срок службы электроинструмента!
- Напайки диска из карбидвольфрамового сплава ВК8, произведенного из первичного сырья, устойчивы к истиранию и имеют продолжительный ресурс работы,
- Тело диска из высококачественной листовой стали обеспечивает его стойкость к деформации.

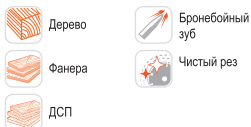

ДЛЯ ЦИРКУЛЯРНЫХ И ТОРЦОВОЧНЫХ ПИЛ, СТАНКОВ

| Артикул | Внешний x посадочный Ø, мм | Количество зубьев | Мин. кол-во/ мастер упак. | Прайс-лист |
|-----------------------|----------------------------|-------------------|---------------------------|------------|
| B9022-115-22-36 | 115x22 | 36 | 50/100 | |
| B9022-115-22-48 | 115x22 | 48 | 50/100 | |
| B9022-125-22-24 | 125x22 | 24 | 50/100 | |
| B9022-125-22-36 | 125x22 | 36 | 50/100 | |
| B9022-125-22-48 | 125x22 | 48 | 50/100 | |
| B9022-140-20/16-20 | 140x20/16 | 20 | 25/50 | |
| B9022-140-20/16-36 | 140x20/16 | 36 | 25/50 | |
| B9022-160-20/16-24 | 160x20/16 | 24 | 25/50 | |
| B9022-160-20/16-36 | 160x20/16 | 36 | 25/50 | |
| B9022-160-20/16-48 | 160x20/16 | 48 | 25/50 | |
| B9022-165-30/20-24 | 165x30/20 | 24 | 25/50 | |
| B9022-165-30/20-36 | 165x30/20 | 36 | 25/50 | |
| B9022-165-30/20-48 | 165x30/20 | 48 | 25/50 | |
| B9022-180-20/16-36 | 180x20/16 | 36 | 25/50 | |
| B9022-185-20/16-24 | 185x20/16 | 24 | 25/50 | |
| B9022-185-20/16-36 | 185x20/16 | 36 | 25/50 | |
| B9022-185-20/16-48 | 185x20/16 | 48 | 25/50 | |
| B9022-190-20/16-24 | 190x20/16 | 24 | 25/50 | |
| B9022-190-20/16-36 | 190x20/16 | 36 | 25/50 | |
| B9022-190-20/16-48 | 190x20/16 | 48 | 25/50 | |
| B9022-190-30-24 | 190x30 | 24 | 25/50 | |
| B9022-190-30-36 | 190x30 | 36 | 25/50 | |
| B9022-190-30-48 | 190x30 | 48 | 25/50 | |
| B9022-200-32/30-24 | 200x32/30 | 24 | 25/50 | |
| B9022-200-32/30-36 | 200x32/30 | 36 | 25/50 | |
| B9022-200-32/30-48 | 200x32/30 | 48 | 25/50 | |
| B9022-200-32/30/16-24 | 200x32/30/16 | 24 | 25/50 | |
| B9022-210-30-24 | 210x30 | 24 | 25/50 | |
| B9022-210-30-36 | 210x30 | 36 | 25/50 | |
| B9022-210-30-48 | 210x30 | 48 | 25/50 | |
| B9022-235-30-48 | 235x30 | 48 | 25/50 | |
| B9022-210-30-60 | 210x30 | 60 | 25/50 | |
| B9022-250-32/30-48 | 250x32/30 | 48 | 25/50 | |
| B9022-250-32/30-60 | 250x32/30 | 60 | 25/50 | |
| B9022-255-30-48 | 255x30 | 48 | 25/50 | |
| B9022-255-30-60 | 255x30 | 60 | 25/50 | |
| B9022-305-30-60 | 305x30 | 60 | 25/50 | |
| B9022-305-30-80 | 305x30 | 80 | 25/50 | |
| Диск по стали | | | | |
| B9022-210-30-48S | 210x30 | 48 | 25/50 | |
| B9022-210-30-60S | 210x30 | 60 | 25/50 | |
| B9022-255-30-48S | 255x30 | 48 | 25/50 | |
| B9022-255-30-60S | 255x30 | 60 | 5/25 | |



ОПТИМАЛЬНАЯ линейка:

- Твердосплавные напайки из карбид вольфрама ВК8 обеспечивают оптимальный рабочий ресурс
- Высококачественная припайка резов
- Усиленный и закаленный корпус из стали 50

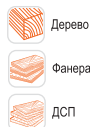

ДЛЯ ЦИРКУЛЯРНЫХ И ТОРЦОВОЧНЫХ ПИЛ, СТАНКОВ

| Артикул | Внешний x посадочный Ø, мм | Количество зубьев | Мин. кол-во/ мастер упак. | Прайс-лист |
|--------------------|----------------------------|-------------------|---------------------------|------------|
| 9020-115-22-36Т | 115x22 | 36 | 50/200 | |
| 9020-115-22-48Т | 115x22 | 48 | 50/200 | |
| 9020-125-22-24Т | 125x22 | 24 | 25/100 | |
| 9020-125-22-36Т | 125x22 | 36 | 25/100 | |
| 9020-125-22-48Т | 125x22 | 48 | 25/100 | |
| 9020-125-22-3Т | 125x22 | 3 | 25/100 | |
| 9020-140-16-20Т | 140x16 | 20 | 10/50 | |
| 9020-140-16-24Т | 140x16 | 24 | 10/50 | |
| 9020-150-22/20-36Т | 150x22/20 | 36 | 10/50 | |
| 9020-160-20-24Т | 160x20/16 | 24 | 10/50 | |
| 9020-160-20-36Т | 160x20/16 | 36 | 10/50 | |
| 9020-160-20-48Т | 160x20/16 | 48 | 10/50 | |
| 9020-165-20-24Т | 165x20/16 | 24 | 10/50 | |
| 9020-165-20-36Т | 165x20/16 | 36 | 10/50 | |
| 9020-165-20-48Т | 165x20/16 | 48 | 10/50 | |
| 9020-180-20-36Т | 180x20/16 | 36 | 10/50 | |
| 9025-185-20/16-12 | 185x20/16 | 12 | 10/50 | |
| 9020-185-20-24Т | 185x20/16 | 34 | 10/50 | |
| 9020-185-20-36Т | 185x20/16 | 36 | 10/50 | |
| 9020-185-20-48Т | 185x20/16 | 48 | 10/50 | |
| 9020-190-20-24Т | 190x20/16 | 24 | 10/50 | |
| 9020-190-20-36Т | 190x20/16 | 36 | 10/50 | |
| 9020-190-20-48Т | 190x20/16 | 48 | 10/50 | |
| 9020-190-30-24Т | 190x30 | 24 | 10/50 | |
| 9020-190-30-36Т | 190x30 | 36 | 10/50 | |
| 9020-190-30-48Т | 190x30 | 48 | 10/50 | |
| 9020-200-32-24Т | 200x32/30 | 24 | 10/50 | |
| 9020-200-32-36Т | 200x32/30 | 36 | 10/50 | |
| 9020-200-32-48Т | 200x32/30 | 48 | 5/25 | |
| 9020-210-30-24Т | 210x30 | 24 | 10/50 | |
| 9020-210-30-36Т | 210x30 | 36 | 10/50 | |
| 9020-210-30-48Т | 210x30 | 48 | 10/50 | |
| 9020-210-30-60Т | 210x30 | 60 | 10/40 | |
| 9020-230-22-48Т | 230x22 | 48 | 5/25 | |
| 9020-235-30-24Т | 235x30/20 | 24 | 5/25 | |
| 9020-235-30-48Т | 235x30/20 | 48 | 5/25 | |
| 9020-250-32-48Т | 250x32/30 | 48 | 5/25 | |
| 9020-250-32-60Т | 250x32/30 | 60 | 5/25 | |
| 9020-255-32-48Т | 255x32/30 | 48 | 5/20 | |
| 9020-255-32-60Т | 255x32/30 | 60 | 5/20 | |
| 9020-255-30-96Т | 255x30 | 96 | 5/25 | |
| 9020-300-32-60Т | 300x32/30 | 60 | 5/10 | |
| 9020-305-30-60Т | 305x30 | 60 | 5/10 | |
| 9020-305-30-80Т | 305x30 | 80 | 5/10 | |

ПИЛЬНЫЕ ДИСКИ МУЛЬТИРЕЗ

- Угол заточки +12° для работы с разными материалами
- Напайки изготовлены из ПЕРВИЧНОГО сырья, устойчивы к истиранию даже при продолжительной работе с цветными металлами
- УВЕЛИЧЕННОЕ количество зубьев для чистого реза и продолжительной работы
- Тело диска изготовлено из высококачественной стали 65Mn, что обеспечивает стойкость к деформации



Износостойкость ВЫШЕ линейки Sturm! на 50%!



- Алюминиевый профиль
- Комбинированные материалы
- Цветные металлы
- Дерево
- Пластик
- Дерево с гвоздями

| Артикул | Внешний × посадочный Ø, мм | Количество зубьев | Мин. кол-во/ мастер упак. | Прайс-лист |
|--------------------|----------------------------|-------------------|---------------------------|------------|
| B9024-165-30/20-48 | 165x30/20 | 48 | ☼ 10/50 | |
| B9024-185-20/16-60 | 185x20/16 | 60 | ☼ 10/50 | |
| B9024-210-30/20-60 | 210x30/20 | 60 | ☼ 10/40 | |
| B9024-255-30-80 | 255x30 | 80 | ☼ 5/25 | |



- Алюминиевый профиль
- Комбинированные материалы
- Цветные металлы
- Дерево
- Пластик
- Дерево с гвоздями

| Артикул | Внешний × посадочный Ø, мм | Количество зубьев | Мин. кол-во/ мастер упак. | Прайс-лист |
|-------------------|----------------------------|-------------------|---------------------------|------------|
| 9023-165-30/20-48 | 165x30/20 | 48 | ☼ 10/50 | |
| 9023-185-20/16-60 | 185x20/16 | 60 | ☼ 10/50 | |
| 9023-210-30/20-60 | 210x30/20 | 60 | ☼ 10/40 | |
| 9023-255-30-80 | 255x30 | 80 | ☼ 5/25 | |

ПИЛЫ САБЕЛЬНЫЕ

RS8810



1/4 шт. Пила сабельная, пильное полотно по дереву (3шт), пильное полотно по металлу, инструкция по эксплуатации



Регулировка оборотов

| Макс. мощность (Вт) | Обороты на холостом ходу (об/мин) | Максимальная глубина реза (мм) | Вес | Прайс-лист |
|---------------------|-----------------------------------|--|------|------------|
| 1000 | 0-2800 | Древесина - 160 Пластиковые трубы - 32 Сталь - 10 Медь - 10 | 2,55 | |

CRS1801BL



Полотно по дереву
Полотно по металлу
Ключ шестигранный

1BatterySystem
единая аккумуляторная система



- Система быстрой фиксации полотен
- Li-ion
- Бесщеточный

| Напряжение аккумулятора (В) | Амплитуда хода пильного полотна (мм) | Частота колебаний на холостом ходу (кол/мин) | Максимальная глубина реза (мм) | Прайс-лист |
|-----------------------------|--------------------------------------|--|--------------------------------|------------|
| 18 | 23 | 0-2800 | дереваина 115 / металл 10 | |

ПОЛОТНА ДЛЯ САБЕЛЬНЫХ ПИЛ



| Артикул | Обрабатываемый материал | Максимальная глубина реза (мм) | Длина полотна | Зуб, мм | Тип реза | Мин. кол-во/ мастер упак. | Прайс-лист |
|---|--|--------------------------------|-------------------|--------------------|---------------|---------------------------|------------|
| 9019-03-S617K 9019-03-S1111K 9019-03-S1617K | дереваина без гвоздей, живая дереваина, кусты, ветки | 100 175 250 | 150 225 300 | 8,5 8,5 8,5 | быстрый | ☼ 50/200 | |
| 9019-03-S644D | дерево, МДФ, пластик, фанера | 100 | 150 | 4,3 | чистый | ☼ 50/200 | |
| 9019-03-S1531L | грубая дереваина, живая дереваина | 190 | 240 | 5 | чистый | ☼ 50/200 | |
| 9019-03-S922AF 9019-03-S1122AF | тонколистовой металл, цветные металлы 0,7-3 мм, тонкие трубы, профиль | 100 175 | 150 225 | 1 1 | аккуратный | ☼ 50/200 | |
| 9019-03-S922EF 9019-03-S1122EF | тонколистовой металл, цветные металлы 1,5-4 мм, тонкие трубы, профиль | 100 175 | 150 225 | 1,4 1,4 | чистый | ☼ 50/200 | |
| 9019-03-S1122BF | листовой металл, цветные металлы 2,5-8 мм, металлические трубы, профиль | 175 | 225 | 1,8 | быстрый | ☼ 50/200 | |
| 9019-03-S1411DF | дереваина с гвоздями, пластик | 250 | 300 | 4,3 | быстрый | ☼ 50/200 | |
| 9019-03-S1122VF 9019-03-S1222VF | дереваина с гвоздями, листовой металл 3-10 мм, пластик | 175 250 | 225 300 | 1,8-2,6 1,8-2,6 | криволинейный | ☼ 50/200 | |
| 9019-03-S1243HM 9019-03-S2243HM | Газобетон, красный огнеупорный кирпич, пенобетон, шлакоблоки, гипсовые плиты | 250 405 | 305 455 | 12,5 12,5 | быстрый | ☼ 50/100 | |

3 БАЗЫ В КОМПЛЕКТЕ:
кромочная , погружная ,
наклонная — универсальность
ИСПОЛЬЗОВАНИЯ



удобная сумка
для хранения
и переноски
инструмента



фирменные
пылезацищенные
подшипники



регулировка
оборотов

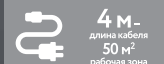

4 м -
длина кабеля
50 м²
рабочая зона

| |
|--|
| Комплектация |
| Ключ (1 шт) |
| Угольные щётки (1 комплект) |
| Цанга 8 мм (1 шт); Цанга 6 мм (1 шт) — установлена |
| Параллельный упор (1 шт) |
| Кромочная база (1 шт) |
| Погружная база (1 шт) |
| Наклонная база (1 шт) |
| Сумка (1 шт) |
| Роликовый упор (1 шт) |
| Адаптер для отвода пыли (1 шт) |
| Инструкция (1 шт) |

| | |
|--|-------------|
| Потребляемая мощность (Вт) | 850 |
| Число оборотов на холостом ходу (об/мин) | 13000-33000 |
| Размер цанги (мм) | 6/8 |
| Рабочий ход фрезы (мм) | 37 |
| Максимальный диаметр фрезы (мм) | 30 |
| Масса (кг) | 1,8 |



*при условии использования
в сытовых целях.
Условия предоставления
расширенной гарантии смотрите
на сайте www.hanskonner.ru

ФРЕЗЕРЫ

HRE1185 **hanskonner**

- 1/4 шт. Ключ 1 шт
 - Угольные щётки 1 комплект
 - Цанга 8 - 1 шт
 - Цанга 6 мм (установлена) 1 шт
 - Параллельный упор 1 шт
 - Кромочная база 1 шт
 - Погружная база 1 шт
 - Наклонная база 1 шт
 - Сумка 1 шт
 - Роликовый упор 1 шт
 - Адаптер для отвода пыли 1 шт
 - Инструкция 1 шт
- Кабель питания:
4м = раб. зона 50м²
 - Регулировка оборотов
 - Литая алюминиевая опора
 - Быстрый доступ к щёткам



| Макс.мощность (Вт) | Диаметр цанги (мм) | Глубина фрезерования (мм) | Прайс-лист |
|--------------------|--------------------|---------------------------|------------|
| 850 | 6,8 | 37 | |

HRE1120CP **hanskonner**

NEW



- 1/4 шт. Гаечный ключ – 1 шт.
 - Параллельная направляющая – 1 компл.
 - Патрон 12 мм – 1 шт. (в машине)
 - Патрон 8 мм – 1 шт.
 - Направляющая для триммера – 1 шт.
 - Копировальная втулка – 1 шт.
 - Угольная щётка – 2 шт.
 - Трубка для подключения пылесоса – 1 шт.
 - Регулировочный винт – 1шт.
- Константная электроника
 - Плавный пуск
 - Подшипники NSK
 - Кабель питания:
4м = раб. зона 50м²
 - Микролифт

| Макс.мощность (Вт) | Диаметр цанги (мм) | Глубина фрезерования (мм) | Максимальный диаметр фрезы (мм) | Прайс-лист |
|--------------------|--------------------|---------------------------|---------------------------------|------------|
| 2000 | 12,8,6 | 70 | 60 | |

ER1120PC **Sturm!**

- 1/4 шт. гаечный ключ 1 шт
 - графитовая щетка 1 набор
 - направляющая втулка 1 шт
 - прямая направляющая 1 шт
 - 6 мм цанга 1 шт
 - 8 мм цанга 1 шт
 - 12 мм цанга (установлена во фрезерной машине) 1 шт
 - фиксатор направляющей 1 шт
 - контурная направляющая 1 шт
 - винт 2 шт
 - адаптер для извлечения стружки 1 шт
 - пылезастыный экран 1 шт
 - барашковый винт 1 шт
- Константная электроника
 - Плавный пуск
 - Регулировка оборотов
 - Бандаж ротора
 - Японские подшипники



| Макс.мощность (Вт) | Диаметр цанги (мм) | Глубина фрезерования (мм) | Прайс-лист |
|--------------------|--------------------|---------------------------|------------|
| 2000 | 6,8,12 | 50 | |

ER1115 **Sturm!**

NEW



- Гаечный ключ 1 шт.
 - Параллельная направляющая 1 компл.
 - Патрон 12 мм 1 шт. (в машине)
 - Патрон 8 мм 1 шт.
 - Направляющая для триммера 1 шт.
 - Копировальная втулка 1 шт.
 - Угольная щётка 2 шт.
 - Трубка для подключения пылесоса 1 шт.
 - Регулировочный винт 1шт.
- Регулировка оборотов

| Число оборотов (1/мин) | Ход фрезы (мм) | Диаметр цанги (мм) | Прайс-лист |
|------------------------|----------------|--------------------|------------|
| 1500 | 50 | 12,8,6 | |

CER1803 **Sturm!**

NEW



- Цанга 8 мм, 6 мм (установлена)
 - Сумка 1шт
 - Ключ
 - Кромочное основание 1 шт
 - Наклонное основание 1 шт
 - Погружное основание 1 шт
- 1BatterySystem**
единая аккумуляторная система
- Регулировка оборотов
 - Li-ion

| Напряжение аккумулятора (В) | Число оборотов (1/мин) | Ход фрезы (мм) | Диаметр цанги (мм) | Прайс-лист |
|-----------------------------|------------------------|----------------|--------------------|------------|
| 18 | 10000-30000 | 40 | 6 мм, 8 мм | |



Рукоятки с резиновыми накладками для комфортной работы

ERPM
константная электроника

Регулировка оборотов и плавный пуск

Прочная литая опора

Пружины на направляющих для плавной работы

1200 Вт

ПОТОМ & СОВМЕЩЕНО
NSK
и **C&U**
Японские пылезащитные подшипники

SoftStart
плавный пуск

12/8/6 мм
в комплекте

| Комплектация | |
|--|--|
| Гаечный ключ (1 шт) | |
| Графитовая щетка (1 набор) | |
| Направляющая втулка (1 шт) | |
| Прямая направляющая (1 шт) | |
| 6 мм цанга (1 шт); 8 мм цанга (1 шт); 12 мм цанга (установлена во фрезерной машине) (1 шт) | |
| Фиксатор направляющей (1 шт) | |
| Контурная направляющая (1 шт) | |
| Винт (1 шт) | |
| Адаптер для извлечения стружки (1 шт) | |
| Пылезащитный экран (1 шт) | |
| Барашковый винт (1 шт) | |

| | |
|--|-------------|
| Потребляемая мощность (Вт) | 2000 |
| Число оборотов на холостом ходу (об/мин) | 12000-23000 |
| Размер цанги (мм) | 6+8+12 |
| Рабочий ход фрезы (мм) | 0-50 |
| Глубина фрезерования (мм): | 50 |
| Масса (кг) | 4,7 |
| Гарантийный срок (мес) | 25 |

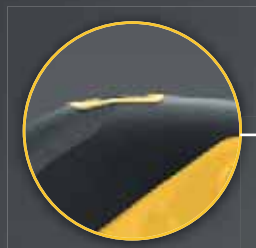

Регулировка оборотов



Бесключевая регулировка угла наклона подошвы



Литая алюминиевая платформа

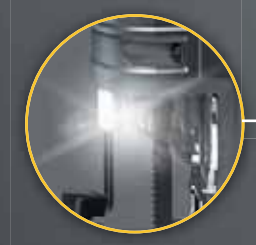

LED подсветка



4 м резиновый кабель — 50 м кв. рабочая зона

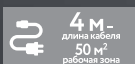

| | |
|--|----------|
| Номинальная мощность (Вт) | 850 |
| Скорость холостого хода (об/мин) | 800-3000 |
| Положения маятника | 4 |
| Максимальная глубина пропила по дереву (мм) | 100 |
| Максимальная глубина пропила по металлу (мм) | 8 |
| Масса (кг) | 3,1 |

| |
|------------------------------------|
| Комплектация |
| Параллельная направляющая |
| Адаптер |
| Фиксатор параллельной направляющей |



*при условии использования в бытовых целях. Условия предоставления расширенной гарантии смотрите на сайте www.hanskonner.ru

ЭЛЕКТРОЛОБЗИКИ

HJS0810MQL **hanskonner**



1/6 шт. Параллельная направляющая
Адаптер для пылесоса

| | |
|--|----------|
| Максимальная мощность (Вт) | 850 |
| Макс. глубина пропила (дерево/металл) (мм) | 100/8 |
| Обороты на холостом ходу (об/мин) | 800-3000 |
| Защитный экран | |
| Вес (кг) | 3,46 |

Прайс-лист

- Металлический редуктор
- Быстрая регулировка наклона подошвы
- Усиленная алюминиевая платформа
- Пылеотвод с линии реза

Кабель питания: 4м = раб. зона 50м²

HJS0811LPE **hanskonner**



1/6 шт. Пильное полотно, шестигранный ключ, угольные щетки (комплект 2 шт), переходник для пылесоса, инструкция по эксплуатации, кейс

| | |
|--|----------|
| Максимальная мощность (Вт) | 650 |
| Макс. глубина пропила (дерево/металл) (мм) | 120/12 |
| Обороты на холостом ходу (об/мин) | 500-3000 |
| Защитный экран | Есть |
| Вес (кг) | 1,8 |

Прайс-лист

- Кабель питания: 4м = раб. зона 50м²
- Кейс
- Быстрая замена пилки
- Подсветка рабочей зоны
- Литая платформа
- Регулировка угла наклона подошвы
- Регулировка оборотов
- Маятниковый ход

JS4010QL **Sturm!**



1/6 шт. Параллельная направляющая
Ключ шестигранный
Пилка для лобзика
Адаптер для пылесоса

| | |
|--|----------|
| Максимальная мощность (Вт) | 1000 |
| Макс. глубина пропила (дерево/металл) (мм) | 100/10 |
| Обороты на холостом ходу (об/мин) | 800-3000 |
| Вес (кг) | 2,5 |

Прайс-лист

- Быстрая замена полотна
- Подсветка рабочей области
- Литая платформа
- Пылеотвод с линии реза

Кабель питания: 4м = раб. зона 50м²

JS4085Q **Sturm!**



1/6 шт. Параллельная направляющая
Ключ шестигранный
Пилка для лобзика
Адаптер для пылесоса

| | |
|--|----------|
| Максимальная мощность (Вт) | 850 |
| Макс. глубина пропила (дерево/металл) (мм) | 100/10 |
| Обороты на холостом ходу (об/мин) | 800-3000 |
| Вес (кг) | 2 |

Прайс-лист

- Быстрая замена полотна
- Обдув рабочей поверхности
- Литая платформа
- Маятниковый ход
- Пылеотвод с линии реза

JS4078Q **Sturm!**



1/6 шт. Параллельная направляющая
Ключ шестигранный
Переходник для подключения к пылесосу
Инструкция по эксплуатации

| | |
|--|-----------|
| Максимальная мощность (Вт) | 780 |
| Макс. глубина пропила (дерево/металл) (мм) | 70/8 |
| Обороты на холостом ходу (об/мин) | 1500-3000 |
| Вес (кг) | 1,96 |

Прайс-лист

- Быстрая замена пилки
- Регулировка оборотов
- Маятниковый ход

JS4075QS **Sturm!**



1/6 шт. Параллельная направляющая
Ключ шестигранный
Переходник для подключения к пылесосу
Инструкция по эксплуатации

| | |
|--|----------|
| Максимальная мощность (Вт) | 750 |
| Макс. глубина пропила (дерево/металл) (мм) | 65/3 |
| Обороты на холостом ходу (об/мин) | 800-3000 |
| Вес (кг) | 2,2 |

Прайс-лист

- Быстрая замена пилки
- Литая платформа
- Регулировка оборотов
- Подсветка рабочей зоны
- Пылеотвод с линии реза

ЛБС-4065 **СОЮЗ**



1/6 шт. Пильное полотно
Шестигранный ключ
Угольные щетки (комплект 2 шт)
Переходник для пылесоса
Инструкция по эксплуатации

| | |
|--|----------|
| Максимальная мощность (Вт) | 650 |
| Макс. глубина пропила (дерево/металл) (мм) | 70/8 |
| Обороты на холостом ходу (об/мин) | 500-3000 |
| Защитный экран | Есть |
| Вес (кг) | 1,8 |

Прайс-лист

- Регулировка оборотов
- Маятниковый ход

ЛБС-4050 **СОЮЗ**



1/10 шт. Пильное полотно
Шестигранный ключ
Угольные щетки (комплект 2 шт)
Инструкция по эксплуатации

| | |
|--|------|
| Максимальная мощность (Вт) | 500 |
| Макс. глубина пропила (дерево/металл) (мм) | 55/6 |
| Обороты на холостом ходу (об/мин) | 3000 |
| Защитный экран | Есть |
| Вес (кг) | 1,4 |

Прайс-лист

- Подключение к пылесосу

CJS1865 **Sturm!**



1/6 шт. Пильное полотно
Ключ шестигранный

| | |
|---|--------|
| Напряжение аккумулятора (В) | 18 |
| Частота колебаний на холостом ходу (кол/мин) | 0-2900 |
| Максимальная глубина пропила (дерево/металл) (мм) | 65/5 |

Прайс-лист

1Battery System
единая аккумуляторная система

- Li-ion
- Маятниковый ход

CJS1870 **Sturm!**



1/6 шт. Пильное полотно
Ключ шестигранный

| | |
|---|--------|
| Напряжение аккумулятора (В) | 18 |
| Частота колебаний на холостом ходу (кол/мин) | 0-3000 |
| Максимальная глубина пропила (дерево/металл) (мм) | 80/10 |

Прайс-лист

1Battery System
единая аккумуляторная система

- Li-ion
- Маятниковый ход



LED подсветка



Регулировка оборотов



Литая алюминиевая платформа



Двухсторонний фиксатор пусковой клавиши



Сетевой кабель длиной 4 м



Быстрая замена полотна



Пылеотвод с линии реза

1000 Вт



| | |
|---|----------|
| Потребляемая мощность (Вт, макс) | 1000 |
| Скорость холостого хода (об/мин) | 800-3000 |
| Максимальная глубина пропила по дереву/металлу (мм) | 100 / 10 |
| Положения маятника | 4 |
| Масса (кг) | 2,35 |
| Гарантийный срок (мес) | 25 |

| |
|---|
| Комплектация |
| Параллельная направляющая |
| Ключ шестигранный |
| Пилка для лобзика |
| Пластмассовый переходник для подключения к пылесосу |

ПИЛКИ ДЛЯ ЛОБЗИКОВ



ПРОФЕССИОНАЛЬНАЯ линейка :

- Произведены из высококачественной японской инструментальной стали SK5.
- Фосфатированная поверхность для увеличения поверхностной твердости
- Заточка зубьев на высокоточном оборудовании

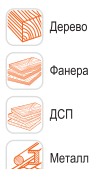

НАБОРЫ ПИЛОК ДЛЯ ЛОБЗИКА

| Артикул | Техническая информация | Прайс-лист |
|---------------------|--|------------|
| B10-UNISET1 | Универсальный: T101D, T144D, T127D, T111C, T118A, 10 шт | |
| B10-WOODSET1 | По дереву: T119BO, T111C, T101D, T101AO, T101B, T144D, T101BR, 10 шт | |



ЧИСТЫЙ РЕЗ

| Артикул | Техническая информация | Прайс-лист |
|-------------------|--|------------|
| B02-101AIF | Пилки для лобзика по ламинату 2шт чист. прям. рез (дер 3-20мм, пласт<30мм) | |
| B02-101B | Пилки для лобзика по ламинату 2шт чист. прям. рез (дер, ДСП, фанера 3-30мм) | |
| B02-101BF | Пилки для лобзика по ламинату 2шт чист. прям. рез (дер, пласт., фибер. 3-30мм) | |
| B02-101D | Пилки для лобзика ДЕРЕВО 2шт чист. прям рез (мяг, тверд 10-45мм) | |
| B05-101AIF | Пилки для лобзика по ламинату 5шт чист. прям. рез (дер. 3-20мм, пласт<30мм) | |
| B05-101BF | Пилки для лобзика по ламинату 5шт чист. прям. рез (дер, пласт, фибер. 3-30мм) | |
| B05-101D | Пилки для лобзика по дереву 5шт чист. прям. рез (мяг, тверд 10-45мм) | |
| B05-301CD | Пилки для лобзика ДЕРЕВО 5шт чист. прям рез (мяг, тверд 10-45мм) | |



ОПТИМАЛЬНАЯ линейка :

- Изготавливаются из хромованадиевой, быстрорежущей стали для низкой износостойкости
- Автоматическая заточка и шлифовка зубьев обеспечивают их правильную геометрию и точный рез

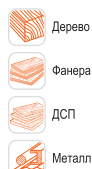

НАБОРЫ ПИЛОК ДЛЯ ЛОБЗИКА



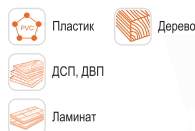

| Артикул | Техническая информация | Прайс-лист |
|----------------|---|------------|
| 5250501 | Универсальный: T101D, T144D, T127D, T111C, T118A, 10 шт | |
| 5250502 | По дереву: T101B, T144D, T101BR, T119BO, T111C, T101D, T101A, 10 шт | |



ЧИСТЫЙ РЕЗ

| Артикул | Техническая информация | Прайс-лист |
|----------------|--|------------|
| 5250301 | T301CD 5шт, прям. чист. рез, 10-68мм, мяг. дерев., ДСП, ДВП, стол. плиты | |
| 5250307 | T119B 5шт, прям. чист. рез, 2-15мм, мягк. дерев., ДСП, ДВП, столярн. плиты | |
| 5250309 | T101B 5шт прям. чист. рез, 3-30мм, мяг. дерев., ДСП, ДВП, пластик | |
| 5250310 | T101D 5шт прям. чист. рез, 10-45мм, мяг. дерев. ДСП, пласт. | |
| 5250312 | T101BR 5шт прям. чист. рез, 3-30мм, ЛАМИНАТ, ДСП, ДВП, столярн. плиты | |
| 5250601 | T301CD 2шт, прям. чист. рез, 10-68мм, мяг. дерев., ДСП, ДВП, стол. плиты | |
| 5250607 | T119B 2шт, прям. чист. рез, 2-15мм, мягк. дерев., ДСП, ДВП, столярн. плиты | |
| 5250609 | T101B 2шт прям. чист. рез, 3-30мм, мяг. дерев. ДСП, ДВП, пластик | |
| 5250610 | T101D 2шт прям. чист. рез, 10-45мм, мяг. дерев. ДСП, пласт. | |
| 5250612 | T101BR 2шт прям. чист. рез, 3-30мм, ЛАМИНАТ, ДСП, ДВП, столярн. плиты | |

ПИЛКИ ДЛЯ ЛОБЗИКОВ

 Дерево
 Пластик
 ДСП
 Алюминий
 Мягкие металлы



БЫСТРЫЙ РЕЗ

| Артикул | Техническая информация | Прайс-лист |
|----------------------|---|------------|
| B02-111C | Пилки для лобзика по дереву 2шт быстрый прямой рез (мяг,тверд 5-50мм) | |
| B02-119B | Пилки для лобзика по дереву 2шт быстрый прямой рез (дерево, фанера 3-20мм) | |
| B02-127D | Пилки для лобзика по алюминию 2шт быстрый прям. рез (лист 4-15мм,алюм<30мм) | |
| B02-144D | Пилки для лобзика по дереву 2шт быстрый прям.рез (дер 5-50мм,фанер.3-30мм) | |
| B02-144D/101B | Пилки для лобзика по дереву/ламинату 2шт быстрый/чистый прямой рез | |
| B02-144DP | Пилки для лобзика по дереву 2шт быстр.прям рез (дер 5-50мм, пласт<30мм) | |
| B05-111C | Пилки для лобзика по дереву 5шт быстрый прямой рез (мяг,тверд 5-50мм) | |
| B05-119B | Пилки для лобзика по дереву 5шт быстрый прямой рез (дер,фанера 3-20мм) | |
| B05-127D | Пилки для лобзика по алюм. 5шт быстрый прямой рез (лист 4-15мм,алюм.<30мм) | |
| B05-144D | Пилки для лобзика по дереву 5шт быстрый прям рез (дер 5-50мм,фанер.3-30мм) | |
| B05-144DP | Пилки для лобзика по дереву 5шт быстр.прям рез, утолщ. (дер 5-50мм) | |
| B05-311C | Пилки для лобзика по дер. 5шт быстрый прям.рез (дер.20-75мм.фанер.20-30мм) | |

 Дерево
 Фанера



ФИГУРНЫЙ РЕЗ

| Артикул | Техническая информация | Прайс-лист |
|------------------|--|------------|
| B02-101AO | Пилки для лобзика по дереву 2шт чист. фигур. рез (дер.1.5-20мм, фанер. 3-15мм) | |
| B02-119BO | Пилки для лобзика по дереву 2шт быстр. фигур. рез (дер.фанер.3-15мм) | |
| B02-244D | Пилки для лобзика по дереву 2шт быстр. фигур. рез (дер.5-40мм,фанер.3-30мм) | |
| B02-244DA | Пилки для лобзика по дереву 2шт быстр.фигур. рез (дер.5-40мм,фанер.3-30мм) | |
| B05-244DA | Пилки для лобзика по дереву 5шт быстр. фигур. рез (дер.5-40мм,фанер.3-30мм) | |

 Листовая сталь
 Металл



ПО МЕТАЛЛУ

| Артикул | Техническая информация | Прайс-лист |
|------------------|--|------------|
| B02-118AF | Пилки для лобзика по металлу 2шт тонк.прям.рез (лист 1-3мм, проф.10-30мм) | |
| B02-118B | Пилки для лобзика по металлу 2шт тонк.прям.рез (лист 3-5мм, проф.10-30мм) | |
| B02-118G | Пилки для лобзика по металлу 2шт тонк.прям.рез (лист 0,5-2мм, проф.5-20мм) | |
| B05-118AF | Пилки для лобзика по металлу 5шт тонк.прям.рез (лист 1-3мм, проф.10-30мм) | |
| B05-118B | Пилки для лобзика по металлу 5шт тонк.прям.рез (лист 3-5мм, проф.10-30мм) | |
| B05-118G | Пилки для лобзика по металлу 5шт тонк.прям.рез (лист 0,5-2мм, проф.5-20мм) | |
| B02-218A | Пилки для лобзика по металлу 2шт тонк.фигур.рез (лист 1-3мм) | |
| B05-218A | Пилки для лобзика по металлу 5шт тонк.фигур.рез (лист 1-3мм) | |

 Дерево
 Ламинат
 Фанера
 Пластик
 Фибергласс



ОБРАТНЫЙ РЕЗ

| Артикул | Техническая информация | Прайс-лист |
|-------------------|--|------------|
| B02-101BR | Пилки для лобзика по ламинату 2шт чист.обрат.рез (дер ДСП,фанера 3-30мм) | |
| B02-101BRF | Пилки для лобзика по ламинату 2шт чист.обрат.рез (пласт.,фибергл.3-30мм) | |
| B05-101BR | Пилки для лобзика по ламинату 5шт чист.обрат.рез (дер ДСП,фанера 3-30мм) | |
| B05-101BRF | Пилки для лобзика по ламинату 5шт чист.обрат.рез (пласт,фибергл.3-30мм) | |

 Дерево
 Пластик
 ДСП
 Листовая сталь
 Металл



УНИВЕРСАЛЬНЫЙ РЕЗ

| Артикул | Техническая информация | Прайс-лист |
|----------------|--|------------|
| 5250615 | T123X 2шт, унив.прям.рез, ПРОГРЕССОР, 2-40мм, мяг.мет, полимеры | |
| 5250616 | T234X 2шт, унив.прям.рез, ПРОГРЕССОР, 3-65мм, дерев, ДСП, ДВП, пластик | |
| 5250617 | T345XF 2шт, унив.прям.рез, ПРОГРЕССОР, 5-40мм, дерев, мяг. мет, полимеры | |

 Дерево
 Пластик
 ДСП, ДВП



БЫСТРЫЙ РЕЗ

| Артикул | Техническая информация | Прайс-лист |
|----------------|--|------------|
| 5250303 | T144D, 5 шт, быстрый рез, 5-50мм, мяг.древ., ДСП, ДВП, стол.плиты | |
| 5250304 | T344D, 5 шт, быстрый рез, 5-100мм, мяг.древ., ДСП, ДВП, стол.плиты | |
| 5250306 | T111C, 5 шт, прям.быстрый.рез, 4-50мм, мягк. дерев, пластик | |
| 5250603 | T144D, 2 шт, быстрый рез, 5-50мм, мяг.древ., ДСП, ДВП, стол.плиты | |
| 5250604 | T344D, 2 шт, быстрый рез, 5-100мм, мяг.древ., ДСП, ДВП, стол.плиты | |
| 5250606 | T111C, 2 шт, прям.быстрый.рез, 4-50мм, мягк. дерев, пластик | |

 Дерево
 Пластик
 ДСП, ДВП
 Фанера



ФИГУРНЫЙ РЕЗ

| Артикул | Техническая информация | Прайс-лист |
|----------------|---|------------|
| 5250608 | T119BO, 2 шт, криволинейн. чистый рез, 2-15мм, фанера, пластик | |
| 5250613 | T101AO, 2 шт, кривол.чист.рез, 2-15мм, мяг.древ,ДСП, ДВП,пластик | |
| 5250308 | T119BO, 5 шт, криволинейн. чистый рез, 2-15 мм, фанера, пластик | |
| 5250313 | T101AO, 5 шт, кривол.чист.рез, 2-15мм,мяг.древ, ДСП, ДВП, пластик | |

 Листовая сталь
 Алюминий



ПО МЕТАЛЛУ

| Артикул | Техническая информация | Прайс-лист |
|----------------|--|------------|
| 5250401 | T118G, 5 шт, для тонких цветных металлов | |
| 5250402 | T118A, 5 шт, для прямолин.чист.реза метал. и мяг.стали | |
| 5250701 | T118G, 2 шт, для тонких цветных металлов | |
| 5250702 | T118A, 2шт, для прямолин.чист.реза метал. и мяг.стали | |

 Дерево
 ДСП, ДВП



ТОЧНЫЙ ПАРАЛЛЕЛЬНЫЙ РЕЗ

| Артикул | Техническая информация | Прайс-лист |
|----------------|--|------------|
| 5250302 | T144DP, 5 шт, точн. параллельный. рез, 5-50мм, мягкое дерево, ДСП, ДВП | |
| 5250602 | T144DP, 2 шт, точн. параллельный. рез, 5-50мм, мягкое дерево, ДСП, ДВП | |



4 сменных сопла
и регулировка факела:
горизонталь,
вертикаль, круг



Вместительный бачок
для краски 1 литр



Быстросъемный
пультеризатор

1200 мл/мин
высокая
производительность

HVLP Technology
- high volume low
pressure

Silent Design
- низкий уровень шума

100 DIN

VELCRORUBBER 4



Фиксатор-
липучка для
кабеля



Резиновый
морозостойкий
кабель



4м=50м²
рабочая зона

| | |
|--|-----------------------|
| Мощность (Вт) | 750 |
| Производительность (мл/мин) | 1200 |
| Диаметр сопла (мм) | 1.5 / 1.8 / 2.2 / 2.6 |
| Максимальная вязкость краски (DIN-сек) | 100 |
| Объем бачка (л) | 1 |
| Технология распыления | HVLP |
| Двигатель краскораспылителя | турбинный |
| Тип краскораспылителя | компрессорный |
| Регулировка расхода ЛКМ | да |
| Масса изделия (кг) | 1,60 |

| |
|--|
| Комплектация |
| Краскораспылитель с бачком |
| Сменные сопла (4 шт, одно установлено) |
| Измеритель вязкости |
| Игла для чистки сопла |
| Щетка |



*при условии использования
в бытовых целях.
Условия предоставления
расширенной гарантии смотрите
на сайте www.hanskonner.ru



4 сменных сопла
и регулировка факела:
горизонталь,
вертикаль, круг



Регулировка скорости
потока воздуха
для идеального
распыления жидких
и густых материалов



Вместительный бачок
для краски (1л)



Резиновый кабель
4м с липучкой
для удобства работы
и хранения

HVLP Technology
- high volume low
pressure

1200мл/мин
высокая
производительность

| | |
|--|-----------------------|
| Мощность (Вт) | 650 |
| Производительность (мл/мин) | 1200 |
| Диаметр сопла (мм) | 1.5 / 1.8 / 2.2 / 2.6 |
| Максимальная вязкость краски (DIN-сек) | 100 |
| Объем бачка (л) | 1 |
| Технология распыления | HVLP |
| Двигатель краскораспылителя | турбинный |
| Тип краскораспылителя | компрессорный |
| Регулировка расхода ЛКМ | да |
| Масса изделия (кг) | 1,62 |
| Гарантийный срок (мес) | 25 |

| |
|--|
| Комплектация |
| Краскораспылитель с бачком |
| Сменные сопла (4 шт, одно установлено) |
| Измеритель вязкости |
| Игла для чистки сопла |
| Щетка |

КРАСКОРАСПЫЛИТЕЛИ ЭЛЕКТРИЧЕСКИЕ

HSG9675 **hanskonner**



1/6 шт. Краскораспылитель с бачком, сменные сопла (4 шт, одно установлено), измеритель вязкости, игла для чистки сопла, щетка, инструкция по эксплуатации

| | |
|--|-----------------------|
| Потреб. мощность (Вт) | 750 |
| Производительность (мл/мин) | 1200 |
| Максимальная вязкость краски (DIN-сек) | 100 |
| Диаметр сопла (мм) | 1,5 / 1,8 / 2,2 / 2,6 |
| Объем бачка (л) | 1 |

Прайс-лист

HVLP-Technology

4 сменных сопла Кабель питания: 4м = раб. зона 50м²

SG9665PV **Sturm!**



1/6 шт. Краскораспылитель с бачком, сменные сопла (4 шт, одно установлено), измеритель вязкости, игла для чистки сопла, щетка, инструкция по эксплуатации

| | |
|--|-----------------------|
| Потреб. мощность (Вт) | 650 |
| Производительность (мл/мин) | 1200 |
| Максимальная вязкость краски (DIN-сек) | 100 |
| Диаметр сопла (мм) | 1,5 / 1,8 / 2,2 / 2,6 |
| Объем бачка (л) | 1 |

Прайс-лист

HVLP-Technology

4 сменных сопла Кабель питания: 4м = раб. зона 50м²

SG9645B **Sturm!**



1/2 шт. Краскораспылитель с бачком, шланг с соединительными муфтами, измеритель вязкости, ремень, инструкция по эксплуатации

| | |
|--|-----|
| Потреб. мощность (Вт) | 450 |
| Производительность (мл/мин) | 320 |
| Максимальная вязкость краски (DIN-сек) | 40 |
| Диаметр сопла (мм) | 2 |
| Объем бачка (л) | 0,7 |

Прайс-лист

HVLP-Technology

Наплечный ремень

SG9612 **Sturm!**



1/8 шт. Краскораспылитель с бачком, сопло, игла для чистки сопла, клапан (2шт), ключ, измеритель вязкости, инструкция по эксплуатации

| | |
|--|-----|
| Потреб. мощность (Вт) | 120 |
| Производительность (мл/мин) | 300 |
| Максимальная вязкость краски (DIN-сек) | 80 |
| Диаметр сопла (мм) | 0,8 |
| Объем бачка (л) | 1 |

Прайс-лист

HVLP-Technology

КПС-96400 **СОЮЗ**



1/2 шт. Краскораспылитель с бачком, шланг с соединительными муфтами, измеритель вязкости, ремень, инструкция по эксплуатации

| | |
|--|-----|
| Потреб. мощность (Вт) | 400 |
| Производительность (мл/мин) | 600 |
| Максимальная вязкость краски (DIN-сек) | 50 |
| Диаметр сопла (мм) | 1,8 |
| Объем бачка (л) | 0,8 |

Прайс-лист

HVLP-Technology

CSG1801 **Sturm!**



NEW

1 Battery System единая аккумуляторная система

Сопло, Вискозиметр, Уплотнительное кольцо

| | |
|--|-----------------|
| Напряжение аккумулятора (В) | 18 |
| Тип аккумуляторной батареи | Li-Ion |
| Производительность (мл/мин) | 700 |
| Максимальная вязкость краски (DIN-сек) | 60 |
| Диаметр сопла (мм) | 1,0/1,5/1,8/2,5 |
| Объем бачка (л) | 1 |

Прайс-лист

4 сопла в комплекте Регулировка воздушного потока

SG9660B **Sturm!**



1/2 шт. Краскораспылитель с бачком, шланг с соединительными муфтами, измеритель вязкости, ремень, инструкция по эксплуатации

| | |
|--|------|
| Потреб. мощность (Вт) | 600 |
| Производительность (мл/мин) | 1100 |
| Максимальная вязкость краски (DIN-сек) | 50 |
| Диаметр сопла (мм) | 3 |
| Объем бачка (л) | 0,7 |

Прайс-лист

HVLP-Technology

Наплечный ремень

SG9641 **Sturm!**



1/4 шт. Краскораспылитель с бачком измеритель вязкости, игла для чистки сопла, инструкция по эксплуатации

| | |
|--|-----|
| Потреб. мощность (Вт) | 400 |
| Производительность (мл/мин) | 700 |
| Максимальная вязкость краски (DIN-сек) | 35 |
| Диаметр сопла (мм) | 2,8 |
| Объем бачка (л) | 0,8 |

Прайс-лист

HVLP-Technology

КПС-96450 **СОЮЗ**



1/4 шт. Краскораспылитель с бачком, измеритель вязкости, сопло, инструкция по эксплуатации

| | |
|--|-----|
| Потреб. мощность (Вт) | 450 |
| Производительность (мл/мин) | 700 |
| Максимальная вязкость краски (DIN-сек) | 60 |
| Диаметр сопла (мм) | 0,8 |
| Объем бачка (л) | 0,8 |

Прайс-лист

HVLP-Technology

КПС-96150 **СОЮЗ**



1/5 шт. Краскораспылитель с бачком, сопло, игла для чистки сопла, клапан (2шт.), ключ, измеритель вязкости, инструкция по эксплуатации

| | |
|--|-----|
| Потреб. мощность (Вт) | 150 |
| Производительность (мл/мин) | 260 |
| Максимальная вязкость краски (DIN-сек) | 30 |
| Диаметр сопла (мм) | 2,6 |
| Объем бачка (л) | 0,7 |

Прайс-лист

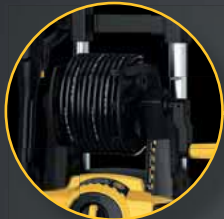

Барaban
с функциями
смаывания
и хранения шланга

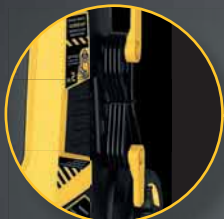

Система хранения
кабеля с липкой
и функцией быстрого
разматывания

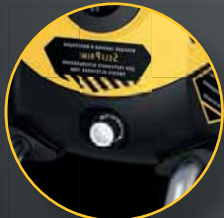

Функция закачки
и фильтрации
SelfPrime

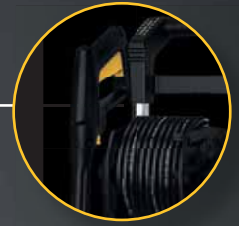

Быстроразъемные соединения
на шланге и оснастке
обеспечивают удобство
и скорость в работе



Регулировка
подачи моющего
средства



Легкое перемещение
и надежная установка
в рабочей зоне
благодаря колесам
и металлическому
суппорту



Профессиональный пеногенератор:

густая пена, высокая
производительность
при минимальном
расходе, долговечность
в использовании

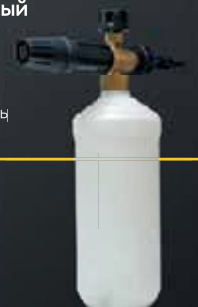

бесщеточный
двигатель

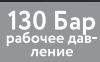

130 Бар
рабочее давл-
ление



10м
шланг
высокого
давления

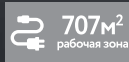

707M²
рабочая зона



Turbo
Nozzle



SelfPrime
ALUMINUM PUMP



TOTALSTOP
QuickConnect

| | |
|------------------------------------|------|
| Мощность (Вт) | 3000 |
| Максимальное давление (Бар) | 195 |
| Рабочее давление (Бар) | 130 |
| Максимальный расход воды (л/мин) | 7,5 |
| Рабочий расход воды (л/мин) | 6 |
| Длина шланга высокого давления (м) | 10 |
| Длина шнура питания (м) | 5 |

| | |
|-------------------------------------|--------------------------------------|
| Регулировка ширины струи | да |
| Термозащита | да |
| Барaban для шланга | да |
| Органайзер для хранения насадок | да |
| Рукоятка | регулируемая по высоте, с фиксатором |
| Наличие фильтров для воды | внутренний |
| Система полной остановки TOTAL STOP | да |

| |
|---------------------------|
| Комплектация |
| Мойка |
| Пистолет |
| Трубка-распылитель |
| Веерная фреза |
| Турбо-фреза |
| Внешний пеногенератор |
| Входной-фильтр штуцер |
| Набор для чистки форсунок |



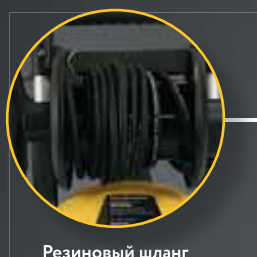

Резиновый шланг с металлической оплеткой

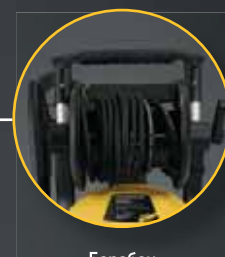

Барaban с функциями сматывания и хранения шланга

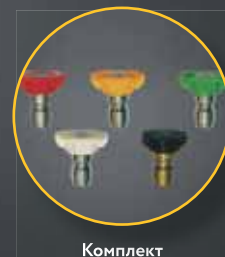

Комплект быстросъемных форсунок

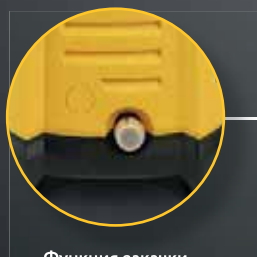

Функция закачки и фильтрации SelfPrime



Профессиональный пеногенератор:
густая пена, высокая производительность при минимальном расходе, долговечность в использовании

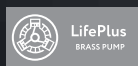

150 Бар
рабочее давление

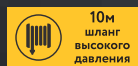

10м шланг высокого давления

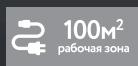

100м²
рабочая зона



Turbo
Nozzle



SelfPrime
BRASS PUMP

| | |
|---|------|
| Мощность (Вт) | 3300 |
| Максимальное давление (Бар) | 190 |
| Рабочее давление (Бар) | 150 |
| Максимальный расход воды (л/ч) | 552 |
| Рабочий расход воды (л/ч) | 540 |
| Длина шланга высокого давления (м) | 10 |
| Длина шнура питания (м) | 10 |
| Максимальная температура воды на входе (°C) | 50 |



| | |
|----------------------|---|
| Тип двигателя | индукционный |
| Тип заборa воды | комбинированный (водопровод, емкости с водой) |
| Материал и тип помпы | латунная самовсасывающая |

ВАЖНАЯ ИНФОРМАЦИЯ

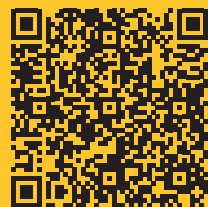

| |
|--------------------------------------|
| Комплектация |
| Мойка |
| Пистолет-распылитель |
| Удлинительная штанга |
| Набор сменных быстросъемных форсунок |
| Внешний пеногенератор |
| Фильтр тонкой очистки |

МОЙКИ

HPW9230I hanskonner



1/1 шт. мойка, пистолет, направляющая трубка, трубка-распылитель, крепление трубки, подставка для трубки, передняя подставка, шланг высокого давления, веерная фреза, турбо-фреза, набор крепежа, набор для чистки форсунок, внешний пеногенератор, фильтр тонкой очистки, инструкция по эксплуатации.

| | |
|---|-------------|
| Макс.мощность (Вт) | 3000 |
| Максимальное давление (бар) | 195 |
| Рабочее давление (бар) | 130 |
| Тип двигателя | асинхронный |
| Максимальная производительность (л/час) | 450 |
| Рабочая производительность (л/час) | 360 |
| Длина шланга (м) | 10 |
| Прайс-лист | |

Набор фрез: веерная, вихревая

- Асинхронный двигатель
- Кабель питания 5м
- Функция самовсасывания
- Шланг высокого давления 10м
- Быстроръемные соединения шланга и оснастки
- Термозащита

HPW9225R hanskonner



1/1 шт. мойка, пистолет, направляющая трубка, трубка-распылитель, крепление трубки, веерная фреза, турбо-фреза, шланг высокого давления, игла для чистки форсунок, внешний пеногенератор, фильтр тонкой очистки, инструкция по эксплуатации.

| | |
|---|----------|
| Макс.мощность (Вт) | 2500 |
| Максимальное давление (бар) | 190 |
| Рабочее давление (бар) | 130 |
| Тип двигателя | щеточный |
| Максимальная производительность (л/час) | 450 |
| Рабочая производительность (л/час) | 360 |
| Длина шланга (м) | 10 |
| Прайс-лист | |

Набор фрез: веерная, вихревая

- Шланг высокого давления 10м
- Кабель питания 5м
- Функция самовсасывания
- Быстроръемные соединения шланга и оснастки
- Термозащита

HPW9225 hanskonner



1/1 шт. мойка, пистолет, направляющая трубка, трубка-распылитель, крепление трубки, веерная фреза, турбо-фреза, шланг высокого давления, игла для чистки форсунок, внешний пеногенератор, фильтр тонкой очистки, инструкция по эксплуатации.

| | |
|---|----------|
| Макс.мощность (Вт) | 2500 |
| Максимальное давление (бар) | 190 |
| Рабочее давление (бар) | 130 |
| Тип двигателя | щеточный |
| Максимальная производительность (л/час) | 450 |
| Рабочая производительность (л/час) | 360 |
| Длина шланга (м) | 7 |
| Прайс-лист | |

Набор фрез: веерная, вихревая

- Шланг высокого давления 7м
- Кабель питания 5м
- Функция самовсасывания
- Быстроръемные соединения шланга и оснастки
- Термозащита

PW9223 Sturm!



1/1 шт. мойка, верхняя рукоятка с катушкой и шлангом высокого давления, пистолет, направляющая трубка, трубка-распылитель, крепление трубки, подставка для трубки, шланг для направляющей трубки, колеса (2шт), крепление направляющей трубки, катушка для шланга, ручка катушки, комплект крепежа, инструкция по эксплуатации.

| | |
|---|----------|
| Макс.мощность (Вт) | 2300 |
| Максимальное давление (бар) | 165 |
| Рабочее давление (бар) | 110 |
| Тип двигателя | щеточный |
| Максимальная производительность (л/час) | 450 |
| Рабочая производительность (л/час) | 360 |
| Длина шланга (м) | 7 |
| Прайс-лист | |

- Шланг высокого давления 7м
- Кабель питания 5м
- Функция самовсасывания
- Быстроръемные соединения шланга и оснастки
- Термозащита

PW92123 Sturm!



1/1 шт. Мойка, пистолет-распылитель, направляющая трубка, игла для прочистки расширяющегося наконечника, шланг высокого давления, гайка впускной патрубка для воды, рукоятка, крюк для шнура, подставка для направляющей трубки, колеса (2шт), крепление направляющей трубки, катушка для шланга, ручка катушки, комплект крепежа, инструкция по эксплуатации.

| | |
|---|----------|
| Макс.мощность (Вт) | 2300 |
| Максимальное давление (бар) | 165 |
| Рабочее давление (бар) | 110 |
| Тип двигателя | щеточный |
| Максимальная производительность (л/час) | 450 |
| Рабочая производительность (л/час) | 360 |
| Длина шланга (м) | 10 |
| Прайс-лист | |

- Шланг высокого давления 10м
- Трёх-плунжерная алюминиевая помпа
- Функция самовсасывания
- Быстроръемные соединения шланга и оснастки
- Распыляющая трубка с регулировкой давления

PW9220E Sturm!



1/1 шт. Мойка высокого давления, пистолет-распылитель, направляющая трубка, веерная фреза, гравевая фреза, угловая фреза, шланг высокого давления, рукоятка, фильтр для воды, игла для прочистки форсунок, инструкция по эксплуатации.

| | |
|---|--------------|
| Макс.мощность (Вт) | 2100 |
| Максимальное давление (бар) | 150 |
| Рабочее давление (бар) | 110 |
| Тип двигателя | коллекторный |
| Максимальная производительность (л/час) | 420 |
| Рабочая производительность (л/час) | 360 |
| Длина шланга (м) | 7 |
| Прайс-лист | |

Набор фрез: веерная, вихревая, угловая

- ECO ECO-регулировка мощности и давления
- Кабель питания 5м
- Функция самовсасывания
- Шланг высокого давления 7м
- Быстроръемные соединения шланга и оснастки
- Термозащита

PW9219 Sturm!



1/1 шт. мойка, шланг высокого давления, пистолет, направляющая трубка, трубка-распылитель, крепление трубки, подставка для трубки, шланг для шланга, бак для моющего средства, верхняя рукоятка, набор для чистки форсунок, набор крепежа, инструкция по эксплуатации.

| | |
|---|----------|
| Макс.мощность (Вт) | 1900 |
| Максимальное давление (бар) | 135 |
| Рабочее давление (бар) | 90 |
| Тип двигателя | щеточный |
| Максимальная производительность (л/час) | 408 |
| Рабочая производительность (л/час) | 330 |
| Длина шланга (м) | 5 |
| Прайс-лист | |

- Шланг высокого давления 5м
- Кабель питания 5м
- Функция самовсасывания
- Быстроръемные соединения шланга и оснастки
- Термозащита

PW9217 Sturm!



1/1 шт. мойка, шланг высокого давления, пистолет, направляющая трубка, трубка-распылитель, крепление трубки, подставка для трубки, шланг для шланга, бак для моющего средства, верхняя рукоятка, набор для чистки форсунок, набор крепежа, инструкция по эксплуатации.

| | |
|---|----------|
| Макс.мощность (Вт) | 1700 |
| Максимальное давление (бар) | 110 |
| Рабочее давление (бар) | 75 |
| Тип двигателя | щеточный |
| Максимальная производительность (л/час) | 408 |
| Рабочая производительность (л/час) | 330 |
| Длина шланга (м) | 5 |
| Прайс-лист | |

- Шланг высокого давления 5м
- Кабель питания 5м
- Функция самовсасывания
- Термозащита

АКСЕССУАРЫ ДЛЯ МОЕК

ПЕНОГЕНЕРАТОР



| | |
|----------------------|---|
| Артикул | PW92-991 |
| Техническое описание | 1л, регулir подача, ЛАТУННАЯ основа для моек ,3 переходника в комплекте |
| Прайс-лист | |

ПЕНОГЕНЕРАТОР



| | |
|----------------------|---|
| Артикул | PW92-9910 |
| Техническое описание | Расширенный набор из пяти переходников в комплекте под пистолеты моек высокого давления различных производителей: Sturm!, Karcher, Bosch и многих других. |
| | Регулятор подачи и густоты пены. |
| Объем бачка, л | 1 |
| Совместимость | PW9217/PW9219/PW9221/PW9223/ PW92123/PW9220E/HPW9230I/ HPW9225/HPW9225R |
| Вид упаковки | Коробка |

ПЕНОГЕНЕРАТОР



| | |
|----------------------|---|
| Артикул | PW92-9905 |
| Техническое описание | Расширенный набор из пяти переходников в комплекте под пистолеты моек высокого давления различных производителей: Sturm!, Karcher, Bosch и многих других. |
| | Регулятор подачи и густоты пены. |
| Объем бачка, л | 0,5 |
| Совместимость | PW9217/PW9219/PW9221/ PW9223/PW92123/PW9220E/ HPW9230I/HPW9225/HPW9225R |
| Вид упаковки | Коробка |

ШЛАНГ ВЫСОКОГО ДАВЛЕНИЯ



| | |
|-----------------|--------------|
| Артикул | PW92-10H-M22 |
| Тип соединения | гайки M22 |
| Длина шланга, м | 10 |
| Прайс-лист | |

ФИЛЬТР ТОНКОЙ ОЧИСТКИ ДЛЯ МОЙКИ



| | |
|----------------|---------------------------------------|
| Артикул | PW92-1F |
| Тип соединения | резьбовое G1" |
| Совместимость | совместим с большинством моделей моек |
| Прайс-лист | |

ШЛАНГ ВЫСОКОГО ДАВЛЕНИЯ



| | |
|-----------------|--------------------------|
| Артикул | PW92-10H-Q |
| Тип соединения | быстрозъемное соединение |
| Длина шланга, м | 10 |
| Прайс-лист | |

ФИЛЬТР ТОНКОЙ ОЧИСТКИ ДЛЯ МОЙКИ



| | |
|----------------|---------------------------------------|
| Артикул | PW92-2F |
| Тип соединения | резьбовое G1" |
| Совместимость | совместим с большинством моделей моек |
| Прайс-лист | |

ПИСТОЛЕТ ДЛЯ МОЕК ВЫСОКОГО ДАВЛЕНИЯ



| | |
|----------------------|-------------------------------------|
| Артикул | PW92-1G |
| Техническое описание | в комплекте с регулируемой насадкой |
| Тип соединения | резьбовое G1" |
| Прайс-лист | |

ПИСТОЛЕТ ДЛЯ МОЕК ВЫСОКОГО ДАВЛЕНИЯ **hanskonner**



| | |
|----------------------|--|
| Артикул | HPW92-1 |
| Техническое описание | в комплекте с регулируемой и турбо насадками |
| Тип соединения | резьбовое G1" |
| Прайс-лист | |

ОПРЫСКИВАТЕЛИ

GS8208U • **Sturm!**

- 1/1 шт. • USB кабель тип C, аккумулятора, распыляющая трубка

NEW



| | |
|----------------------------|------|
| Объем (л) | 8 |
| Производительность (л/мин) | 3,1 |
| Емкость аккумулятора (Ач) | 2,5 |
| Вес инструмента в сборе | 1,64 |
| Прайс-лист | |

- Li-ion
- Наплечный ремень
- Compact Компактный размер

GS8216BM • **Sturm!**

- 1/1 шт. • Опрыскиватель садовый аккумуляторный
• Зарядное устройство
• «Двуголовая» насадка-распылитель
• Насадка-распылитель с 4 отверстиями
• Насадка-распылитель с 8 отверстиями
• Кольцо-уплотнитель 4шт.
• Шайба 2шт.
• Регулятор расхода рабочей жидкости
- Рычаг привода насоса
 - Фиксатор рычага привода насоса
 - Резиновая чаша
 - Шплинт 2шт
 - Распылительная трубка с 8 отверстиями
 - Держатель распылительной трубки
 - Инструкция по эксплуатации и техническому обслуживанию



- Фиксация клавиши пуск
- Ранцевый ремень
- Непрерывное распыление
- Индикатор заряда батареи

| | |
|----------------------------|-----|
| Объем (л) | 16 |
| Производительность (л/мин) | 3,1 |
| Емкость аккумулятора (Ач) | 8 |
| Вес инструмента в сборе | 5,4 |
| Прайс-лист | |

GS8216B • **Sturm!**

- 1/1 шт. • Опрыскиватель садовый аккумуляторный 1 шт.
• Зарядное устройство 1 шт.
• «Двуголовая» насадка-распылитель 1 шт.
• Насадка-распылитель с 4 отверстиями 1 шт.
• Насадка-распылитель с 8 отверстиями 1 шт.
• Кольцо-уплотнитель 4 шт.
• Регулятор расхода рабочей жидкости 1 шт.
• Распылительная трубка 1 шт.
• Держатель распылительной трубки 1 шт.
• Инструкция по эксплуатации и техническому обслуживанию 1 шт



- Фиксация клавиши пуск
- Ранцевый ремень
- Непрерывное распыление
- Индикатор заряда батареи

| | |
|----------------------------|-----|
| Объем (л) | 16 |
| Производительность (л/мин) | 3,1 |
| Емкость аккумулятора (Ач) | 8 |
| Вес инструмента в сборе | 4,9 |
| Прайс-лист | |

GS8212B • **Sturm!**

- 1/1 шт. • Опрыскиватель ранцевый аккумуляторный
• Зарядное устройство
• Форсунки – 3 шт.
• Уплотнительное кольцо- 4шт.
• Ручка регулировки расхода- 1шт.
• Телескопическая трубка
• Кронштейн для трубки



| | |
|----------------------------|------|
| Объем (л) | 12 |
| Производительность (л/мин) | 3,1 |
| Емкость аккумулятора (Ач) | 8 |
| Вес инструмента в сборе | 4,25 |
| Прайс-лист | |

- Фиксация клавиши пуск
- Ранцевый ремень

GS8210B • **Sturm!**

- 1/1 шт. • Опрыскиватель садовый аккумуляторный
• Зарядное устройство
• Распылительная трубка
• Инструкция по эксплуатации и техническому обслуживанию



| | |
|----------------------------|------|
| Объем (л) | 10 |
| Производительность (л/мин) | 3,2 |
| Емкость аккумулятора (Ач) | 1,3 |
| Вес инструмента в сборе | 2,73 |
| Прайс-лист | |

- Фиксация клавиши пуск
- Ранцевый ремень
- Непрерывное распыление
- Compact Компактный размер

GS8216N • **Sturm!**

- 1/1 шт. • Опрыскиватель
• Форсунки (3шт)
• Уплотнительное кольцо (4шт)
• Ручка регулировки расхода
- Телескопическая трубка 3 м
 - Кронштейн для трубки
 - Мерный стакан



| | |
|--------------------------------|-----------|
| Напряжение аккумулятора (В) | 18 |
| Объем (л) | 16 |
| Производительность (л/мин) | 3,1 |
| Длина распылительной трубки, м | 3 |
| Рабочее давление, МПа | 0,15-0,45 |
| Прайс-лист | |

- Телескопическая трубка 3 м

GS8212N • **Sturm!**

- 1/1 шт. • Опрыскиватель
• Форсунки (3шт)
• Уплотнительное кольцо (4шт)
• Ручка регулировки расхода
- Телескопическая трубка 0,5-0,9 м
 - Кронштейн для трубки
 - Мерный стакан

NEW



| | |
|--------------------------------|-----------|
| Напряжение аккумулятора (В) | 18 |
| Объем (л) | 12 |
| Производительность (л/мин) | 3,1 |
| Длина распылительной трубки, м | 0,5-0,9 |
| Рабочее давление, МПа | 0,15-0,45 |
| Прайс-лист | |

1BatterySystem
единая аккумуляторная система

GS8201 • **Sturm!**

- 1/1 шт. • Опрыскиватель на сменных элементах питания



| | |
|-----------------|------------|
| Элемент питания | 2 x 1,5 AA |
| Объем (л) | 1 |
| Прайс-лист | |

GS8205 • **Sturm!**

- 1/1 шт.



| | |
|-----------------------------|------|
| Напряжение аккумулятора (В) | 3,7 |
| Объем (л) | 4 |
| Емкость аккумулятора (Ач): | 2,5 |
| Время зарядки (ч) | 4 |
| Время работы (мин) | 150 |
| Вес (кг) | 1,19 |
| Прайс-лист | |

GS8214GT • **Sturm!**

- 1/1 шт. • Опрыскиватель садовый бензиновый (1 шт), канистра для топливной смеси (1 шт), комбинированный ключ (1 шт), шланг (1 шт), пелазеащитная крышка (1 шт), изогнутая трубка (1 шт), хомут/зажим воздуховодной трубки (1 шт), прямая трубка (1 шт), соединительная трубка (1 шт), распыляющая насадка (1 шт), цель для снятия статического электричества (1 шт), винт (1 шт), хомут/зажим шланга для подвода рабочей жидкости (1 шт), нижняя крышка бака для распыляемого вещества (1 шт), двухсторонний гаечный ключ (1 шт), торцевой ключ (1 шт), рукоять (1 шт), водяной клапан (1 шт)



| | |
|---|--|
| Мощность (кВт) | 2,13 |
| Топливо | смесь бензин+масло |
| Объем (л) | 14 |
| Дальность распыления по горизонтали / вертикали (м) | 12 / 8 |
| Режим работы | 3 в 1: распыление жидкостей, распыление сухих веществ, обдув |
| Прайс-лист | |

- 3в1 3 в 1 – Распыление жидкостей, распыление сухих веществ, обдув

ОПРЫСКИВАТЕЛИ

GS8215G



1/1 шт.

Канистра для топливной смеси (1 шт), ключ для свечи зажигания (1 шт), уплотнительное кольцо (8 шт), наружный фильтр (1 шт), распылительный стержень (2 шт), распылительный удлинительный стержень (1 шт), кран (1 шт), ручка (1 шт), шланг (1 шт), ремешок (2 шт)



3 в 1

3 в 1 – Распыление жидкостей, распыление сухих веществ, обдув

| | |
|---|--|
| Мощность (кВт) | 0,7 |
| Топливо | смесь бензин+масло |
| Объем (л) | 15 |
| Дальность распыления по горизонтали / вертикали (м) | 12 / 8 |
| Режим работы | 3 в 1: распыление жидкостей, распыление сухих веществ, обдув |
| Прайс-лист | |

GS8214G



1/1 шт.

Опрыскиватель садовый бензиновый (1 шт), канистра для топливной смеси (1 шт), комбинированный ключ (1 шт), шланг (2 шт), пылезащитная крышка (1 шт), изогнутая трубка (1 шт), хомут/зажим воздуховодной трубки (2 шт), прямая трубка (1 шт), соединительная трубка (1 шт), распыляющая насадка (1 шт), цепь для снятия статического электричества (1 шт), винт (1 шт), хомут/зажим шланга для подвода рабочей жидкости (2 шт), нижняя крышка бака для распыляемого вещества (1 шт), двухсторонний гаечный ключ (1 шт), торцевой ключ (1 шт), инструкция по эксплуатации и техническому обслуживанию.



3 в 1

3 в 1 – Распыление жидкостей, распыление сухих веществ, обдув

| | |
|---|--|
| Рабочий объем цилиндра (см³) | 42,7 |
| Мощность (кВт) | 2,13 |
| Максимальная производительность (л/мин) | 3,42 |
| Объем (л) | 14 |
| Дальность распыления по горизонтали / вертикали (м) | 12 / 8 |
| Режим работы | 3 в 1: распыление жидкостей, распыление сухих веществ, обдув |
| Прайс-лист | |

ШТАНГИ ТЕЛЕСКОПИЧЕСКИЕ



Высота штанги регулируется до трех метров, что поможет легко обработать не только кусты, но и деревья. Материал - нержавеющая сталь. Подходит к опрыскивателям Sturm! GS8216BM/GS8216B/GS8212B



| Артикул | Техническое описание | Мин. кол-во/ мастер упак. | Прайс-лист |
|-----------|--|---------------------------|------------|
| GS82-G301 | длина от 1,5 до 3 м, курок для подачи воды в комплекте | 1/50 | |
| GS82-G302 | длина от 0,55 до 3 м | 1/50 | |

НАСОСЫ ВИБРАЦИОННЫЕ

НГС-97128Н  1/6 шт.  Насос с кабелем питания, капроновый шнур 10м, хомут для шланга, инструкция по эксплуатации



| | |
|-----------------------------|----------|
| Потребляемая мощность (Вт) | 280 |
| Тип забора воды | нижний |
| Длина кабеля питания (м) | 10 |
| Напор (м) | 72 |
| Подача (л/час) | 430-1080 |
| Диаметр корпуса насоса (мм) | 100 |
| Прайс-лист | |

 Встроенная термозащита
 Длина кабеля 10м

НГС-97128В  1/6 шт.  Насос с кабелем питания, капроновый шнур 10м, хомут для шланга, инструкция по эксплуатации



| | |
|-----------------------------|----------|
| Потребляемая мощность (Вт) | 280 |
| Тип забора воды | верхний |
| Длина кабеля питания (м) | 10 |
| Напор (м) | 72 |
| Подача (л/час) | 430-1080 |
| Диаметр корпуса насоса (мм) | 100 |
| Прайс-лист | |

 Встроенная термозащита
 Длина кабеля 10м

НГС-97128Н-15  1/6 шт.  Насос с кабелем питания, капроновый шнур 10м, хомут для шланга, инструкция по эксплуатации





| | |
|-----------------------------|----------|
| Потребляемая мощность (Вт) | 280 |
| Тип забора воды | нижний |
| Длина кабеля питания (м) | 15 |
| Напор (м) | 72 |
| Подача (л/час) | 430-1080 |
| Диаметр корпуса насоса (мм) | 100 |
| Прайс-лист | |

 Встроенная термозащита
 Длина кабеля 15м

НГС-97128В-15  1/6 шт.  Насос с кабелем питания, капроновый шнур 10м, хомут для шланга, инструкция по эксплуатации





| | |
|-----------------------------|----------|
| Потребляемая мощность (Вт) | 280 |
| Тип забора воды | верхний |
| Длина кабеля питания (м) | 15 |
| Напор (м) | 72 |
| Подача (л/час) | 430-1080 |
| Диаметр корпуса насоса (мм) | 100 |
| Прайс-лист | |

 Встроенная термозащита
 Длина кабеля 15м

НГС-97128Н-20  1/6 шт.  Насос с кабелем питания, капроновый шнур 10м, хомут для шланга, инструкция по эксплуатации





| | |
|-----------------------------|----------|
| Потребляемая мощность (Вт) | 280 |
| Тип забора воды | нижний |
| Длина кабеля питания (м) | 20 |
| Напор (м) | 72 |
| Подача (л/час) | 430-1080 |
| Диаметр корпуса насоса (мм) | 100 |
| Прайс-лист | |

 Встроенная термозащита
 Длина кабеля 20м

НГС-97128В-20  1/6 шт.  Насос с кабелем питания, капроновый шнур 10м, хомут для шланга, инструкция по эксплуатации





| | |
|-----------------------------|----------|
| Потребляемая мощность (Вт) | 280 |
| Тип забора воды | верхний |
| Длина кабеля питания (м) | 20 |
| Напор (м) | 72 |
| Подача (л/час) | 430-1080 |
| Диаметр корпуса насоса (мм) | 100 |
| Прайс-лист | |

 Встроенная термозащита
 Длина кабеля 20м

НГС-97128Н-25  1/6 шт.  Насос с кабелем питания, капроновый шнур 10м, хомут для шланга, инструкция по эксплуатации





| | |
|-----------------------------|----------|
| Потребляемая мощность (Вт) | 280 |
| Тип забора воды | нижний |
| Длина кабеля питания (м) | 25 |
| Напор (м) | 72 |
| Подача (л/час) | 430-1080 |
| Диаметр корпуса насоса (мм) | 100 |
| Прайс-лист | |

 Встроенная термозащита
 Длина кабеля 25м

НГС-97128В-25  1/6 шт.  Насос с кабелем питания, капроновый шнур 10м, хомут для шланга, инструкция по эксплуатации





| | |
|-----------------------------|----------|
| Потребляемая мощность (Вт) | 280 |
| Тип забора воды | верхний |
| Длина кабеля питания (м) | 25 |
| Напор (м) | 72 |
| Подача (л/час) | 430-1080 |
| Диаметр корпуса насоса (мм) | 100 |
| Прайс-лист | |

 Встроенная термозащита
 Длина кабеля 25м

Насос 3 в 1:

1) Без насадки — подъём чистой воды с 1 мм — позволяет высушить затопленный подвал или бассейн



2) Насадка для негрязной воды с частицами до 2,5 мм, оставляет уровень воды 2 см



3) Насадка для грязной воды с твёрдыми включениями до 35 мм, оставляет уровень воды 4 см



Автоматическая защита от перегрева и перегрузки

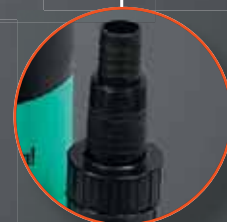

Универсальный фитинг позволяет подключить шланг любого диаметра

600 Вт

12900 л/ч

7 м
высота подъёма

35 мм —
максимальный
размер частиц

10 м —
длина
кабеля

| | |
|---------------------------|----------|
| Мощность (Вт) | 600 |
| Производительность (л/ч) | 12900 |
| Макс. размер частиц (мм) | 35 |
| Высота подъёма (м) | 7 |
| Глубина погружения (м) | 5 |
| Длина сетевого кабеля (м) | 10 |
| Размер фитинга (дюйм) | 1-1; 1/4 |
| Масса изделия (кг) | 4,59 |
| Гарантийный срок (мес) | 14 |

| |
|---|
| Комплектация |
| Насос погружной дренажный |
| Основание для перекачивания чистой воды |
| Основание для грязной воды |
| Выходной коннектор |
| Уплотнительное кольцо |

ДРЕНАЖНЫЕ НАСОСЫ ВЫСОКОЙ ПРОИЗВОДИТЕЛЬНОСТИ

WP9715S 

1/4 шт.  Насос, угловой фитинг универсальный, инструкция по эксплуатации





| | |
|---|-----------------|
| Потребляемая мощность (Вт) | 1200 |
| Максимальный напор (м) | 11 |
| Максимальная производительность (л/час) | 20000 |
| Минимальный уровень воды (мм) | 30 |
| Длина кабеля питания (м) | 10 |
| Диаметр шланга (дюйм) | 1, 1 1/4, 1 1/2 |
| Прайс-лист | |

 Автоматический и ручной режимы работы

 Встроенная термозащита

WP9712S 

1/6 шт.  Насос, угловой фитинг универсальный, инструкция по эксплуатации



| | |
|---|-----------------|
| Потребляемая мощность (Вт) | 1000 |
| Максимальный напор (м) | 8,5 |
| Максимальная производительность (л/час) | 17500 |
| Минимальный уровень воды (мм) | 30 |
| Длина кабеля питания (м) | 10 |
| Диаметр шланга (дюйм) | 1, 1 1/4, 1 1/2 |
| Прайс-лист | |

 Автоматический и ручной режимы работы

 Встроенная термозащита

ДРЕНАЖНЫЕ НАСОСЫ В КОРПУСЕ ИЗ НЕРЖАВЕЮЩЕЙ СТАЛИ

WP9790S 

1/4 шт.  Насос, угловой фитинг, универсальный фитинг, уплотнительное кольцо, инструкция по эксплуатации



| | |
|---|-----------------|
| Потребляемая мощность (Вт) | 900 |
| Максимальный напор (м) | 9 |
| Максимальная производительность (л/час) | 15000 |
| Минимальный уровень воды (мм) | 30 |
| Длина кабеля питания (м) | 10 |
| Диаметр шланга (дюйм) | 1, 1 1/4, 1 1/2 |
| Прайс-лист | |

 Автоматический и ручной режимы работы

 Встроенная термозащита

WP9775S 

1/4 шт.  Насос, угловой фитинг, универсальный фитинг, уплотнительное кольцо, инструкция по эксплуатации



| | |
|---|-----------------|
| Потребляемая мощность (Вт) | 750 |
| Максимальный напор (м) | 8,5 |
| Максимальная производительность (л/час) | 13800 |
| Минимальный уровень воды (мм) | 30 |
| Длина кабеля питания (м) | 10 |
| Диаметр шланга (дюйм) | 1, 1 1/4, 1 1/2 |
| Прайс-лист | |

 Автоматический и ручной режимы работы

 Встроенная термозащита

ДРЕНАЖНЫЕ НАСОСЫ 3 В 1

WP9745PVU 

 Насос, основание для чистой воды, основание для грязной воды, угловой фитинг, инструкция по эксплуатации

Уникальное решение смен платформ для трех режимов работы насоса: подъем с (с пола), перекачивание ч воды, перекачивание гряз воды.



| | |
|---|-----------------|
| Потребляемая мощность (Вт) | 450 |
| Максимальный напор (м) | 6 |
| Максимальная производительность (л/час) | 12000 |
| Минимальный уровень воды (мм) | 1 |
| Длина кабеля питания (м) | 10 |
| Диаметр шланга (дюйм) | 1, 1 1/4, 1 1/2 |
| Прайс-лист | |

 Обратный клапан

 Уровень воды 1мм, забор воды с пола

 Автоматический и ручной режимы работы

 Встроенная термозащита

WP9760PVU 

 Насос, основание для чистой воды, основание для грязной воды, угловой фитинг, инструкция по эксплуатации

Уникальное решение сменных платформ для трех режимов работы насоса: подъем с 1 мм (с пола), перекачивание чистой воды, перекачивание грязной воды.



| | |
|---|-----------------|
| Потребляемая мощность (Вт) | 600 |
| Максимальный напор (м) | 7 |
| Максимальная производительность (л/час) | 13000 |
| Минимальный уровень воды (мм) | 1 |
| Длина кабеля питания (м) | 10 |
| Диаметр шланга (дюйм) | 1, 1 1/4, 1 1/2 |
| Прайс-лист | |

 Обратный клапан

 Уровень воды 1мм, забор воды с пола

 Автоматический и ручной режимы работы

 Встроенная термозащита

WP9775PVU 

 Насос, основание для чистой воды, основание для грязной воды, угловой фитинг, инструкция по эксплуатации

Уникальное решение сменных платформ для трех режимов работы насоса: подъем с 1 мм (с пола), перекачивание чистой воды, перекачивание грязной воды.



| | |
|---|-----------------|
| Потребляемая мощность (Вт) | 750 |
| Максимальный напор (м) | 8 |
| Максимальная производительность (л/час) | 15900 |
| Минимальный уровень воды (мм) | 1 |
| Длина кабеля питания (м) | 10 |
| Диаметр шланга (дюйм) | 1, 1 1/4, 1 1/2 |
| Прайс-лист | |

 Обратный клапан

 Уровень воды 1мм, забор воды с пола

 Автоматический и ручной режимы работы

 Встроенная термозащита

WP9790PVU 

 Насос, основание для чистой воды, основание для грязной воды, угловой фитинг, инструкция по эксплуатации

Уникальное решение сменных платформ для трех режимов работы насоса: подъем с 1 мм (с пола), перекачивание чистой воды, перекачивание грязной воды.



| | |
|---|-----------------|
| Потребляемая мощность (Вт) | 750 |
| Максимальный напор (м) | 10 |
| Максимальная производительность (л/час) | 18000 |
| Минимальный уровень воды (мм) | 1 |
| Длина кабеля питания (м) | 10 |
| Диаметр шланга (дюйм) | 1, 1 1/4, 1 1/2 |
| Прайс-лист | |

 Обратный клапан

 Уровень воды 1мм, забор воды с пола

 Автоматический и ручной режимы работы

 Встроенная термозащита





ДРЕНАЖНЫЕ НАСОСЫ 2 В 1

WP9745PR

Sturm!
НАС. РЕКОМЕНДУЕТ ДРУЖИНА

Две функции: - приспособлен для полива теплой водой из бочек и прочих садовых емкостей; - для дренажа грунтовых и ливневых вод.

-  Автоматический и ручной режимы работы
-  Встроенная термозащита



 Насос, основание для чистой воды, основание для грязной воды, угловой фитинг, инструкция по эксплуатации

| | |
|---|------|
| Потребляемая мощность (Вт) | 450 |
| Максимальный напор (м) | 10 |
| Максимальная производительность (л/час) | 5000 |
| Минимальный уровень воды (мм) | 3 |
| Длина кабеля питания (м) | 10 |
| Диаметр шланга (дюйм) | 1 |
| Прайс-лист | |



ДРЕНАЖНЫЕ НАСОСЫ В ПЛАСТИКОВОМ КОРПУСЕ

WP9790P

Sturm!
НАС. РЕКОМЕНДУЕТ ДРУЖИНА

 1/4 шт.

 Насос, угловой фитинг, универсальный фитинг, уплотнительное кольцо, инструкция по эксплуатации

-  Автоматический и ручной режимы работы
-  Встроенная термозащита





| | |
|---|-----------------|
| Потребляемая мощность (Вт) | 900 |
| Максимальный напор (м) | 9 |
| Максимальная производительность (л/час) | 15000 |
| Минимальный уровень воды (мм) | 30 |
| Длина кабеля питания (м) | 10 |
| Диаметр шланга (дюйм) | 1, 1 1/4, 1 1/2 |
| Прайс-лист | |

WP9775P

Sturm!
НАС. РЕКОМЕНДУЕТ ДРУЖИНА

 1/4 шт.

 Насос, угловой фитинг, универсальный фитинг, уплотнительное кольцо, инструкция по эксплуатации

-  Автоматический и ручной режимы работы
-  Встроенная термозащита





| | |
|---|-----------------|
| Потребляемая мощность (Вт) | 750 |
| Максимальный напор (м) | 8.5 |
| Максимальная производительность (л/час) | 13800 |
| Минимальный уровень воды (мм) | 30 |
| Длина кабеля питания (м) | 10 |
| Диаметр шланга (дюйм) | 1, 1 1/4, 1 1/2 |
| Прайс-лист | |

WP97140P

Sturm!
НАС. РЕКОМЕНДУЕТ ДРУЖИНА

 1/4 шт.

 Насос с кабелем питания, капроновый шнур 10м, хомут для шланга, инструкция по эксплуатации

-  Автоматический и ручной режимы работы
-  Встроенная термозащита





| | |
|---|-----------------|
| Потребляемая мощность (Вт) | 450 |
| Максимальный напор (м) | 6 |
| Максимальная производительность (л/час) | 8500 |
| Минимальный уровень воды (мм) | 30 |
| Длина кабеля питания (м) | 7 |
| Диаметр шланга (дюйм) | 1, 1 1/4, 1 1/2 |
| Прайс-лист | |

WP9703SW

Sturm!
НАС. РЕКОМЕНДУЕТ ДРУЖИНА

 1/6 шт.

 Насос, фитинг универсальный с уплотнительным кольцом, хомут для шланга, инструкция по эксплуатации

-  Уровень воды 1мм, забор воды с пола
-  Встроенная термозащита





| | |
|---|-------|
| Потребляемая мощность (Вт) | 300 |
| Максимальный напор (м) | 6 |
| Максимальная производительность (л/час) | 4900 |
| Минимальный уровень воды (мм) | 2 |
| Длина кабеля питания (м) | 10 |
| Диаметр шланга (дюйм) | 1 1/4 |
| Прайс-лист | |

WP97035P

Sturm!
НАС. РЕКОМЕНДУЕТ ДРУЖИНА

 1/4 шт.

 Насос, угловой фитинг, универсальный фитинг, уплотнительное кольцо, инструкция по эксплуатации



-  Автоматический и ручной режимы работы
-  Встроенная термозащита

NEW



| | |
|---|-----------------|
| Потребляемая мощность (Вт) | 350 |
| Максимальный напор (м) | 6 |
| Максимальная производительность (л/час) | 7000 |
| Минимальный уровень воды (мм) | 30 |
| Длина кабеля питания (м) | 10 |
| Диаметр шланга (дюйм) | 1, 1 1/4, 1 1/2 |
| Прайс-лист | |

ДРЕНАЖНЫЕ НАСОСЫ СО ВСТРОЕННЫМ ПОПЛАВКОМ



WP9790BF  1/4 шт.  Насос, штуцер выходной с уплотнительным кольцом, инструкция по эксплуатации



| | |
|---|-----------------|
| Потребляемая мощность (Вт) | 900 |
| Максимальный напор (м) | 8 |
| Максимальная производительность (л/час) | 14000 |
| Минимальный уровень воды (мм) | 30 |
| Длина кабеля питания (м) | 10 |
| Диаметр шланга (дюйм) | 1, 1 1/4, 1 1/2 |
| Прайс-лист | |

 Автоматический и ручной режимы работы

 Встроенная термозащита



WP9760BF  1/4 шт.  Насос, штуцер выходной с уплотнительным кольцом, инструкция по эксплуатации



| | |
|---|-----------------|
| Потребляемая мощность (Вт) | 600 |
| Максимальный напор (м) | 5 |
| Максимальная производительность (л/час) | 8000 |
| Минимальный уровень воды (мм) | 30 |
| Длина кабеля питания (м) | 10 |
| Диаметр шланга (дюйм) | 1, 1 1/4, 1 1/2 |
| Прайс-лист | |

 Автоматический и ручной режимы работы

 Встроенная термозащита



WP9775BF  1/6 шт.  Насос, угловой фитинг со штуцером, инструкция по эксплуатации



| | |
|---|-----------------|
| Потребляемая мощность (Вт) | 900 |
| Максимальный напор (м) | 8 |
| Максимальная производительность (л/час) | 12500 |
| Минимальный уровень воды (мм) | 30 |
| Длина кабеля питания (м) | 10 |
| Диаметр шланга (дюйм) | 1, 1 1/4, 1 1/2 |
| Прайс-лист | |

 Автоматический и ручной режимы работы

 Встроенная термозащита

WP9745BF  1/4 шт.  Насос, угловой фитинг со штуцером, инструкция по эксплуатации





| | |
|---|-----------------|
| Потребляемая мощность (Вт) | 450 |
| Максимальный напор (м) | 7,5 |
| Максимальная производительность (л/час) | 7800 |
| Минимальный уровень воды (мм) | 3 |
| Длина кабеля питания (м) | 10 |
| Диаметр шланга (дюйм) | 1, 1 1/4, 1 1/2 |
| Прайс-лист | |

 Автоматический и ручной режимы работы

 Уровень воды 1мм, забор воды с пола

 Встроенная термозащита

WP97025BF  1/4 шт.  Насос, штуцер выходной с уплотнительным кольцом, инструкция по эксплуатации







| | |
|---|-----------------|
| Потребляемая мощность (Вт) | 250 |
| Максимальный напор (м) | 7 |
| Максимальная производительность (л/час) | 7000 |
| Минимальный уровень воды (мм) | 5 |
| Длина кабеля питания (м) | 10 |
| Диаметр шланга (дюйм) | 1, 1 1/4, 1 1/2 |
| Прайс-лист | |

 Автоматический и ручной режимы работы

 Встроенная термозащита



НАСОСЫ ПОГРУЖНЫЕ СКВАЖИННЫЕ ЦЕНТРОБЕЖНЫЕ

WP9729DWI  1/1 шт.  Насос, инструкция по эксплуатации



| | |
|-----------------------------|-----|
| Макс.мощность (Вт) | 550 |
| Максимальный напор (м) | 67 |
| Длина кабеля питания (м) | 50 |
| Диаметр корпуса насоса (мм) | 89 |
| Прайс-лист | |



 Термозащита

WP9727DWI  1/1 шт.  Насос, инструкция по эксплуатации



| | |
|-----------------------------|-----|
| Макс.мощность (Вт) | 370 |
| Максимальный напор (м) | 47 |
| Длина кабеля питания (м) | 40 |
| Диаметр корпуса насоса (мм) | 89 |
| Прайс-лист | |



 Термозащита

WP9725DWI  1/1 шт.  Насос, инструкция по эксплуатации



| | |
|-----------------------------|-----|
| Макс.мощность (Вт) | 250 |
| Максимальный напор (м) | 34 |
| Длина кабеля питания (м) | 32 |
| Диаметр корпуса насоса (мм) | 89 |
| Прайс-лист | |



 Термозащита

WP9724DWI  1/1 шт.  Насос, инструкция по эксплуатации



| | |
|-----------------------------|-----|
| Макс.мощность (Вт) | 250 |
| Максимальный напор (м) | 29 |
| Длина кабеля питания (м) | 25 |
| Диаметр корпуса насоса (мм) | 89 |
| Прайс-лист | |



 Термозащита

WP9717DWI  1/1 шт.  Насос, инструкция по эксплуатации



| | |
|-----------------------------|-----|
| Макс.мощность (Вт) | 550 |
| Максимальный напор (м) | 64 |
| Длина кабеля питания (м) | 50 |
| Диаметр корпуса насоса (мм) | 75 |
| Прайс-лист | |



 Термозащита

WP9715DWI   Насос, инструкция по эксплуатации



| | |
|-----------------------------|-----|
| Макс.мощность (Вт) | 370 |
| Максимальный напор (м) | 32 |
| Длина кабеля питания (м) | 32 |
| Диаметр корпуса насоса (мм) | 75 |
| Прайс-лист | |



 Термозащита

WP9714DWI  1/1 шт.  Насос, инструкция по эксплуатации



| | |
|-----------------------------|-----|
| Макс.мощность (Вт) | 250 |
| Максимальный напор (м) | 35 |
| Длина кабеля питания (м) | 25 |
| Диаметр корпуса насоса (мм) | 75 |
| Прайс-лист | |

 Термозащита

WP9710DWI  1/1 шт.  Насос, инструкция по эксплуатации



| | |
|-----------------------------|-----|
| Макс.мощность (Вт) | 180 |
| Максимальный напор (м) | 26 |
| Длина кабеля питания (м) | 16 |
| Диаметр корпуса насоса (мм) | 75 |
| Прайс-лист | |

 Термозащита

| Модель | Напорные характеристики | | | | | | | | | | | | |
|-----------|-------------------------|----|-----|----|-----|-----|-----|-----|-----|----|-----|--|--|
| | м³/ч | 0 | 1 | 2 | 3 | 4 | 5 | 6 | | | | | |
| WP9724DWI | л/мин | 0 | 17 | 34 | 50 | 67 | 83 | 100 | | | | | |
| | высота | 29 | 26 | 24 | 22 | 17 | 11 | 1,5 | | | | | |
| | | | | | | | | | | | | | |
| WP9725DWI | м³/ч | 0 | 0,5 | 1 | 1,5 | 2 | 2,5 | 3 | 3,5 | 4 | 4,5 | | |
| | л/мин | 0 | 8 | 17 | 25 | 33 | 42 | 50 | 58 | 67 | 75 | | |
| | высота | 34 | 31 | 30 | 28 | 26 | 23 | 19 | 15 | 10 | 1,5 | | |
| WP9727DWI | высота | 47 | 43 | 41 | 38 | 35 | 30 | 25 | 18 | 9 | 1,5 | | |
| WP9729DWI | высота | 67 | 61 | 57 | 52 | 45 | 39 | 31 | 21 | 8 | 1,5 | | |
| WP9710DWI | м³/ч | 0 | 0,5 | 1 | 1,5 | 1,8 | 2 | 2,5 | 3 | | | | |
| | л/мин | 0 | 8 | 17 | 25 | 30 | 33 | 42 | 50 | | | | |
| | высота | 26 | 22 | 19 | 14 | 10 | 8 | 1 | 1,5 | | | | |
| WP9714DWI | высота | 35 | 27 | 24 | 18 | 13 | 10 | 1 | 1,5 | | | | |
| WP9715DWI | высота | 48 | 40 | 33 | 25 | 20 | 17 | 1 | 1,5 | | | | |
| WP9717DWI | высота | 64 | 48 | 40 | 31 | 24 | 20 | 1 | 1,5 | | | | |

НАСОСЫ ПОГРУЖНЫЕ СКВАЖИННЫЕ ВИНТОВЫЕ

WP9705DW  1/1 шт.  Насос, проушина (2шт) (установлены на насосе), выходной штуцер с уплотнительным кольцом, инструкция по эксплуатации.



| | |
|---|------|
| Макс.мощность (Вт) | 550 |
| Максимальный напор (м) | 95 |
| Максимальная производительность (л/час) | 1600 |
| Длина кабеля питания (м) | 20 |
| Диаметр корпуса насоса (мм) | 90 |
| Прайс-лист | |

 Термозащита

WP9705DW  1/1 шт.  Насос, проушина (2шт) (установлены на насосе), выходной штуцер с уплотнительным кольцом, инструкция по эксплуатации.



| | |
|---|------|
| Макс.мощность (Вт) | 370 |
| Максимальный напор (м) | 80 |
| Максимальная производительность (л/час) | 1500 |
| Длина кабеля питания (м) | 15 |
| Диаметр корпуса насоса (мм) | 90 |
| Прайс-лист | |

 Термозащита

WP9719DWI  1/1 шт.  Насос, проушина (2шт) (установлены на насосе), выходной штуцер с уплотнительным кольцом, инструкция по эксплуатации.



| | |
|---|------|
| Макс.мощность (Вт) | 550 |
| Максимальный напор (м) | 70 |
| Максимальная производительность (л/час) | 1500 |
| Длина кабеля питания (м) | 15 |
| Диаметр корпуса насоса (мм) | 75 |
| Прайс-лист | |

 Термозащита

НГС-9705ДВ  1/1 шт.  Насос, проушина (2шт) (установлены на насосе), выходной штуцер с уплотнительным кольцом, инструкция по эксплуатации.



| | |
|---|------|
| Макс.мощность (Вт) | 550 |
| Максимальный напор (м) | 70 |
| Максимальная производительность (л/час) | 1500 |
| Длина кабеля питания (м) | 15 |
| Диаметр корпуса насоса (мм) | 90 |
| Прайс-лист | |



 Термозащита

ВИНТ РАБОЧИЙ В СБОРЕ 





| Артикул | Техническое описание | Прайс-лист |
|----------------|---|------------|
| WP9704DW-SCREW | со втулкой для WP-9704DW (без версии+ver 3.1) | |
| WP9705DW-SCREW | со втулкой для WP-9705DW (без версии+ver 3.1) | |



НАСОСЫ ПОГРУЖНЫЕ ФЕКАЛЬНЫЕ

WP9709SW  1/1 шт.  Насос, инструкция по эксплуатации





| | |
|---|-------|
| Потребляемая мощность (Вт) | 900 |
| Максимальный напор (м) | 11 |
| Максимальная производительность (л/час) | 18000 |
| Длина кабеля питания (м) | 9.5 |
| Диаметр шланга (дюйм) | 2 |
| Прайс-лист | |



 Термозащита
 Чугунный корпус

WP9775SW  1/1 шт.  Насос, инструкция по эксплуатации





| | |
|---|-------|
| Потребляемая мощность (Вт) | 750 |
| Максимальный напор (м) | 9 |
| Максимальная производительность (л/час) | 15000 |
| Длина кабеля питания (м) | 9.5 |
| Диаметр шланга (дюйм) | 2 |
| Прайс-лист | |



 Термозащита
 Чугунный корпус

НГС-9705СВ  1/1 шт.  Насос, инструкция по эксплуатации





| | |
|---|-------|
| Макс.мощность (Вт) | 500 |
| Максимальный напор (м) | 8,5 |
| Максимальная производительность (л/час) | 6000 |
| Длина кабеля питания (м) | 9,5 |
| Диаметр корпуса насоса (мм) | 1 1/4 |
| Прайс-лист | |

 Чугунное основание
 Корпус из нержавеющей стали
 Термозащита

НГС-9708СВ  1/1 шт.  Насос, инструкция по эксплуатации



| | |
|---|-------|
| Макс.мощность (Вт) | 800 |
| Максимальный напор (м) | 8 |
| Максимальная производительность (л/час) | 15000 |
| Длина кабеля питания (м) | 9,5 |
| Диаметр корпуса насоса (мм) | 2 |
| Прайс-лист | |

 Чугунное основание
 AL Алюминиевый корпус
 Термозащита

НАСОСНЫЕ СТАНЦИИ

WP9714ST 



 Насосная станция, всасывающий фильтр, инструкция по эксплуатации.

| | |
|----------------------------|------|
| Максимальная мощность (Вт) | 1400 |
| Производительность (л/мин) | 50 |
| Максимальный напор (м) | 50 |
| Объем бака (л) | 24 |
| Прайс-лист | |

 Термозащита  Корпус из нержавеющей стали

WP9714VS-50 



 Насосная станция, инструкция по эксплуатации.

| | |
|----------------------------|------|
| Максимальная мощность (Вт) | 1400 |
| Производительность (л/мин) | 55 |
| Максимальный напор (м) | 50 |
| Объем бака (л) | 50 |
| Прайс-лист | |

 Термозащита  Чугунный корпус

WP9714CI 



 Насосная станция, инструкция по эксплуатации.

| | |
|----------------------------|------|
| Максимальная мощность (Вт) | 1400 |
| Производительность (л/мин) | 55 |
| Максимальный напор (м) | 50 |
| Объем бака (л) | 24 |
| Прайс-лист | |

 Термозащита  Чугунный корпус

WP9712CI 



 Насосная станция, инструкция по эксплуатации.

| | |
|----------------------------|------|
| Максимальная мощность (Вт) | 1200 |
| Производительность (л/мин) | 50 |
| Максимальный напор (м) | 50 |
| Объем бака (л) | 24 |
| Прайс-лист | |

 Термозащита  Чугунный корпус

WP9775CI 





 Насосная станция, инструкция по эксплуатации.

| | |
|----------------------------|-----|
| Максимальная мощность (Вт) | 750 |
| Производительность (л/мин) | 46 |
| Максимальный напор (м) | 45 |
| Объем бака (л) | 24 |
| Прайс-лист | |

 Термозащита  Чугунный корпус

WP9712VS-ST 





 1/1 шт.  Насосная станция, всасывающий фильтр, инструкция по эксплуатации.

| | |
|----------------------------|------|
| Максимальная мощность (Вт) | 1200 |
| Производительность (л/мин) | 70 |
| Максимальный напор (м) | 42 |
| Объем бака (л) | 24 |
| Прайс-лист | |

 Термозащита

WP9775VS-ST 





 1/1 шт.  Насосная станция, всасывающий фильтр, инструкция по эксплуатации.

| | |
|----------------------------|-----|
| Максимальная мощность (Вт) | 750 |
| Производительность (л/мин) | 44 |
| Максимальный напор (м) | 35 |
| Объем бака (л) | 24 |
| Прайс-лист | |

 Термозащита

WP9714VS 





 1/1 шт.  Насосная станция, всасывающий фильтр, инструкция по эксплуатации.

| | |
|----------------------------|------|
| Максимальная мощность (Вт) | 1400 |
| Производительность (л/мин) | 50 |
| Максимальный напор (м) | 50 |
| Объем бака (л) | 24 |
| Прайс-лист | |

 Термозащита

WP9712VS 





 1/1 шт.  Насосная станция, всасывающий фильтр, инструкция по эксплуатации.

| | |
|----------------------------|------|
| Максимальная мощность (Вт) | 1200 |
| Производительность (л/мин) | 70 |
| Максимальный напор (м) | 42 |
| Объем бака (л) | 24 |
| Прайс-лист | |

 Термозащита

WP9775VS 





 1/1 шт.  Насосная станция, всасывающий фильтр, инструкция по эксплуатации.

| | |
|----------------------------|-----|
| Максимальная мощность (Вт) | 750 |
| Производительность (л/мин) | 44 |
| Максимальный напор (м) | 35 |
| Объем бака (л) | 24 |
| Прайс-лист | |

 Термозащита

WP9742VS 





 1/1 шт.  Насосная станция, штуцер резьбовой (2шт), кольцо уплотнительное (2шт), хомут для шланга (2 шт), инструкция по эксплуатации.

| | |
|----------------------------|-----|
| Максимальная мощность (Вт) | 420 |
| Производительность (л/мин) | 34 |
| Максимальный напор (м) | 32 |
| Объем бака (л) | 2 |
| Прайс-лист | |

 Термозащита

НГС-9742BC 



 1/2 шт.  Насосная станция, всасывающий фильтр, инструкция по эксплуатации.

| | |
|----------------------------|-----|
| Максимальная мощность (Вт) | 420 |
| Производительность (л/мин) | 34 |
| Максимальный напор (м) | 28 |
| Объем бака (л) | 2 |
| Прайс-лист | |

 Термозащита

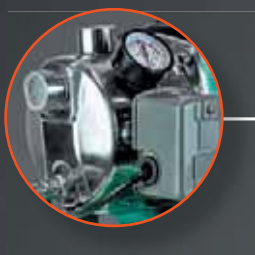

Корпус насоса
из нержавеющей
стали



Надежное
механическое реле давления
для поддержки заданного
уровня давления независимо
от потребления и источника
водоснабжения



Ресивер 24 л

асинхронный
двигатель



термо-
защита

мембрана
из натуральной
резины

механическое
уплотнение
КЕРАМИКА-ГРАФИТ

↑ 42 м
↓ высота
подъема

8 м глубина
всасывания

| | |
|--|------|
| Мощность (Вт) | 1200 |
| Производительность (л/ч) | 4200 |
| Диаметр входного/выходного отверстия (") | 1/1 |
| Максимальная высота подъема (м) | 42 |
| Глубина всасывания (м) | 8 |
| Объем бака (л) | 24 |
| Максимальная температура воды (°C) | 40 |
| Гарантийный срок (мес) | 14 |

| |
|--------------------|
| Комплектация |
| Насосная станция |
| Всасывающий фильтр |

НАСОСЫ ДЛЯ ФОНТАНА

WP97120FC



Насос, насадки (3шт), трубка удлинительная, переходник на водопад, инструкция по эксплуатации.

- Три насадки, переходник на водопад
- Плавная регулировка струи
- Кабель длиной 10м



| | |
|-------------------------------------|------|
| Максимальная мощность (Вт) | 120 |
| Производительность (л/мин) | 50 |
| Напор, м | 3 |
| Тип соединения | G1" |
| Максимальная глубина погружения (м) | 3 |
| Длина кабеля питания (м) | 10 |
| Количество насадок в комплекте | 3 |
| Максимальная температура воды (С) | 35 |
| Напряжение питания (В) | 220 |
| Степень защиты | IP68 |
| Прайс-лист | |

WP9755FD



Насос, насадки (4шт), трубка удлинительная, переходник на водопад, инструкция по эксплуатации.

- Плавная регулировка струи
- Кабель длиной 10м
- Четыре насадки, переходник на водопад

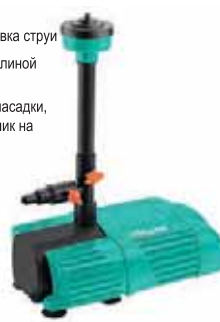

| | |
|-------------------------------------|-------|
| Максимальная мощность (Вт) | 55 |
| Производительность (л/мин) | 35 |
| Напор, м | 2,5 |
| Тип соединения | G1/2" |
| Максимальная глубина погружения (м) | 3 |
| Длина кабеля питания (м) | 10 |
| Количество насадок в комплекте | 4 |
| Максимальная температура воды (С) | 35 |
| Напряжение питания (В) | 220 |
| Степень защиты | IP68 |
| Прайс-лист | |

WP9750FC



Насос, насадки (4шт), трубка удлинительная, переходник на водопад, инструкция по эксплуатации.

- Четыре насадки, переходник на водопад
- Плавная регулировка струи
- Кабель длиной 10м



| | |
|-------------------------------------|-------|
| Максимальная мощность (Вт) | 50 |
| Производительность (л/мин) | 35 |
| Напор, м | 2,5 |
| Тип соединения | G1/2" |
| Максимальная глубина погружения (м) | 3 |
| Длина кабеля питания (м) | 10 |
| Количество насадок в комплекте | 4 |
| Максимальная температура воды (С) | 35 |
| Напряжение питания (В) | 220 |
| Степень защиты | IP68 |
| Прайс-лист | |

WP9738FC



Насос, насадки (4шт), трубка удлинительная, переходник на водопад, инструкция по эксплуатации.

- Четыре насадки, переходник на водопад
- Плавная регулировка струи
- Корпус из нержавеющей стали
- Кабель длиной 10м



| | |
|-------------------------------------|-------|
| Максимальная мощность (Вт) | 38 |
| Производительность (л/мин) | 25 |
| Напор, м | 2 |
| Тип соединения | G1/2" |
| Максимальная глубина погружения (м) | 3 |
| Длина кабеля питания (м) | 10 |
| Количество насадок в комплекте | 4 |
| Максимальная температура воды (С) | 35 |
| Напряжение питания (В) | 220 |
| Степень защиты | IP68 |
| Прайс-лист | |

WP9728FC



Насос, насадки (2шт), трубка удлинительная, инструкция по эксплуатации.

- Две насадки, переходник на водопад
- Плавная регулировка струи
- Губчатый фильтр
- Кабель длиной 10м



| | |
|-------------------------------------|-------|
| Максимальная мощность (Вт) | 28 |
| Производительность (л/мин) | 20 |
| Напор, м | 1,6 |
| Тип соединения | G1/2" |
| Максимальная глубина погружения (м) | 3 |
| Длина кабеля питания (м) | 10 |
| Количество насадок в комплекте | 2 |
| Максимальная температура воды (С) | 35 |
| Напряжение питания (В) | 220 |
| Степень защиты | IP68 |
| Прайс-лист | |

WP9718FC



Насос, насадки (2шт), трубка удлинительная, инструкция по эксплуатации.

- Две насадки, переходник на водопад
- Плавная регулировка струи
- Губчатый фильтр



| | |
|-------------------------------------|-------|
| Максимальная мощность (Вт) | 18 |
| Производительность (л/мин) | 15 |
| Напор, м | 1,4 |
| Тип соединения | G1/2" |
| Максимальная глубина погружения (м) | 3 |
| Длина кабеля питания (м) | 5 |
| Количество насадок в комплекте | 2 |
| Максимальная температура воды (С) | 35 |
| Напряжение питания (В) | 220 |
| Степень защиты | IP68 |
| Прайс-лист | |

НАСОСЫ ЦИРКУЛЯЦИОННЫЕ

WP3206



1/8 шт. Насос, установочный комплект (фитинг, уплотнительное кольцо, гайка) (2шт), инструкция по эксплуатации.

- Три скорости работы насоса



| | |
|---|-------------|
| Потребляемая мощность (Вт) | 100/72/46 |
| Максимальный высота подъема (м) | 5,8/4,7/2,9 |
| Максимальная производительность (л/час) | 60/35/18 |
| Диаметр входного отверстия (дюйм) | 1,25 |
| Диаметр выходного отверстия (дюйм) | 1,25 |
| Прайс-лист | |

WP3204



1/8 шт. Насос, установочный комплект (фитинг, уплотнительное кольцо, гайка) (2шт), инструкция по эксплуатации.

- Три скорости работы насоса



| | |
|---|-------------|
| Потребляемая мощность (Вт) | 75/55/35 |
| Максимальный высота подъема (м) | 4,5/3,5/2,5 |
| Максимальная производительность (л/час) | 45/35/25 |
| Диаметр входного отверстия (дюйм) | 1,25 |
| Диаметр выходного отверстия (дюйм) | 1,25 |
| Прайс-лист | |

WP2506



1/8 шт. Насос, установочный комплект (фитинг, уплотнительное кольцо, гайка) (2шт), инструкция по эксплуатации.

- Три скорости работы насоса



| | |
|---|-------------|
| Потребляемая мощность (Вт) | 100/72/46 |
| Максимальный высота подъема (м) | 5,7/4,2/2,1 |
| Максимальная производительность (л/час) | 50/40/28 |
| Диаметр входного отверстия (дюйм) | 1 |
| Диаметр выходного отверстия (дюйм) | 1 |
| Прайс-лист | |

WP2504



1/8 шт. Насос, установочный комплект (фитинг, уплотнительное кольцо, гайка) (2шт), инструкция по эксплуатации.

- Три скорости работы насоса



| | |
|---|-------------|
| Потребляемая мощность (Вт) | 85/55/35 |
| Максимальный высота подъема (м) | 4,2/3,3/1,9 |
| Максимальная производительность (л/час) | 42/32/22 |
| Диаметр входного отверстия (дюйм) | 1 |
| Диаметр выходного отверстия (дюйм) | 1 |
| Прайс-лист | |

НАСОСЫ ПОВЫСИТЕЛЬНЫЕ ЦИРКУЛЯЦИОННЫЕ

WP2512W



1/8 шт. Насос, установочный комплект (фитинг, уплотнительное кольцо, гайка) (2шт), инструкция по эксплуатации.



| | |
|---|-----|
| Потребляемая мощность (Вт) | 260 |
| Максимальный высота подъема (м) | 12 |
| Максимальная производительность (л/час) | 55 |
| Диаметр входного отверстия (дюйм) | 1 |
| Диаметр выходного отверстия (дюйм) | 1 |



Автоматический и ручной режимы работы

WP2009W



1/8 шт. Насос, установочный комплект (фитинг, уплотнительное кольцо, гайка) (2шт), инструкция по эксплуатации.



| | |
|---|------|
| Потребляемая мощность (Вт) | 120 |
| Максимальный высота подъема (м) | 9 |
| Максимальная производительность (л/час) | 30 |
| Диаметр входного отверстия (дюйм) | 0,75 |
| Диаметр выходного отверстия (дюйм) | 0,75 |



Автоматический и ручной режимы работы

WP2008W



1/8 шт. Насос, установочный комплект (фитинг, уплотнительное кольцо, гайка) (2шт), инструкция по эксплуатации.



| | |
|---|------|
| Потребляемая мощность (Вт) | 100 |
| Максимальный высота подъема (м) | 8 |
| Максимальная производительность (л/час) | 25 |
| Диаметр входного отверстия (дюйм) | 0,75 |
| Диаметр выходного отверстия (дюйм) | 0,75 |



Автоматический и ручной режимы работы

НАСОСЫ ПОВЕРХНОСТНЫЕ

WP9710ST



Насос, инструкция по эксплуатации



| | |
|---|--|
| Тип насоса | Поверхностный центробежный самовсасывающий |
| Максимальная мощность (Вт) | 1200 |
| Максимальная производительность (л/час) | 3000 |
| Высота подъема (м) | 50 |
| Глубина забора (м) | 8 |
| Диаметр шланга (дюйм) | 1 1/4 |
| Максимальная температура воды (С) | 40 |
| Степень защиты | IPX4 |
| Прайс-лист | |



Чугунный корпус



Крыльчатка PPO

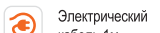

Электрический кабель 1м

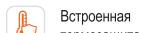

Встроенная термозащита

WP9705ST



Насос, инструкция по эксплуатации



| | |
|---|--|
| Тип насоса | Поверхностный центробежный самовсасывающий |
| Максимальная мощность (Вт) | 750 |
| Максимальная производительность (л/час) | 3600 |
| Высота подъема (м) | 25 |
| Глубина забора (м) | 8 |
| Диаметр шланга (дюйм) | 1 1/4 |
| Максимальная температура воды (С) | 40 |
| Степень защиты | IPX4 |
| Прайс-лист | |



Чугунный корпус



Крыльчатка PPO

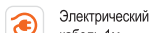

Электрический кабель 1м

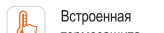

Встроенная термозащита

WP9702ST



Насос, инструкция по эксплуатации



| | |
|---|--|
| Тип насоса | Поверхностный центробежный самовсасывающий |
| Максимальная мощность (Вт) | 550 |
| Максимальная производительность (л/час) | 2500 |
| Высота подъема (м) | 36 |
| Глубина забора (м) | 8 |
| Диаметр шланга (дюйм) | 1 1/4 |
| Максимальная температура воды (С) | 40 |
| Степень защиты | IPX4 |
| Прайс-лист | |



Чугунный корпус



Крыльчатка PPO

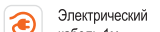

Электрический кабель 1м

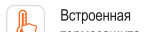

Встроенная термозащита

АВТОМАТИЧЕСКИЕ КОНТРОЛЛЕРЫ ДАВЛЕНИЯ

WPA10M



Блок автоматики, инструкция



| | |
|-----------------------------|-----|
| Максимальное давление (бар) | 10 |
| Максимальный ток (А) | 10 |
| Защита от сухого хода | да |
| Манометр | нет |
| Резьба | G1" |
| Прайс-лист | |

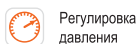

Регулировка давления

WPA10M



Блок автоматики, инструкция



| | |
|-----------------------------|-----|
| Максимальное давление (бар) | 10 |
| Максимальный ток (А) | 10 |
| Защита от сухого хода | да |
| Манометр | да |
| Резьба | G1" |
| Прайс-лист | |



Регулировка давления

АКСЕССУАРЫ ДЛЯ НАСОСОВ

РЕЛЕ ДАВЛЕНИЯ ДЛЯ НАСОСОВ



NEW



| | |
|-----------------|-----------------|
| Артикул | WP97JS-SK9-3.6 |
| Тип соединения | резьбовое G1/4" |
| Давление, (бар) | 2.2-3.6 |
| Прайс-лист | |

МЕМБРАНА ДЛЯ ГИДРОБАКА



NEW



| | |
|-------------|------------|
| Артикул | WP97JSB-19 |
| Объем, л | 19-24 |
| Диаметр, мм | 95 |
| Материал | EPDM |
| Прайс-лист | |

МЕМБРАНА ДЛЯ ГИДРОБАКА



NEW



| | |
|-------------|------------|
| Артикул | WP97JSB-24 |
| Объем, л | 19-24 |
| Диаметр, мм | 95 |
| Материал | EPDM |
| Прайс-лист | |

МЕМБРАНА ДЛЯ ГИДРОБАКА



NEW



| | |
|-------------|------------|
| Артикул | WP97JSB-50 |
| Объем, л | 36-50 |
| Диаметр, мм | 95 |
| Материал | EPDM |
| Прайс-лист | |

ФЛАНЕЦ ГИДРОАККУМУЛЯТОРА



NEW



| | | | |
|----------------|---------------|---------------|---------------|
| Артикул | WP97JSF-19 | WP97JSF-24 | WP97JSF-50 |
| Объем, л | 19 | 24 | 50 |
| Диаметр, мм | 150 | 150 | 155 |
| Тип соединения | резьбовое G1" | резьбовое G1" | резьбовое G1" |
| Прайс-лист | | | |

ШЛАНГ СОЕДИНИТЕЛЬНЫЙ



NEW



| | | |
|------------|---------------|---------------|
| Артикул | WP97JSH-1-1/2 | WP97JSH-1-3/8 |
| Длина, мм | 230 | 230 |
| Резьба | G1/2 - G1" | G3/8 - G1" |
| Прайс-лист | | |

ШЛАНГ СОЕДИНИТЕЛЬНЫЙ



NEW



| | | |
|------------|---------------|---------------|
| Артикул | WP97JSH-2-1/2 | WP97JSH-2-1/4 |
| Длина, мм | 200 | 170 |
| Резьба | G1/2 - G1" | G1/4 - 3/4" |
| Прайс-лист | | |

ШЛАНГ СОЕДИНИТЕЛЬНЫЙ



NEW



| | | |
|------------|-------------|-------------|
| Артикул | WP97JSH-5-1 | WP97JSH-6-1 |
| Длина, мм | 500 | 600 |
| Резьба | G1 - G1" | G1 - G1" |
| Прайс-лист | | |

АКСЕССУАРЫ ДЛЯ НАСОСОВ

МАНОМЕТР ДАВЛЕНИЯ ДЛЯ НАСОСОВ



NEW



| | |
|----------------|------------|
| Артикул | WP97JSM-12 |
| Давление (bar) | 0-12 |
| Резьба | G1/4" |
| Прайс-лист | |

САЛЬНИК НАСОСНОЙ ЧАСТИ



NEW



| | | |
|------------|----------------|----------------|
| Артикул | WP97JSS-301-12 | WP97JSS-301-14 |
| Прайс-лист | | |

ШТУЦЕР ДЛЯ НАСОСНЫХ СТАНЦИЙ



NEW



| | | |
|----------------|--------------|---------------|
| Артикул | WP97JSU-4 | WP97JSU-5 |
| Характеристика | 4-х выходной | 5-ти выходной |
| Резьба | G1", G1/4" | G1", G1/4" |
| Материал | латунный | латунный |
| Прайс-лист | | |



VortexNozzle
Вихревое сопло

ErgoSwitch
Эргономичный
выключатель на задней
стороне рукоятки

VELCRORUBBER 4

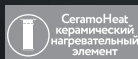

CeramoHeat
керамический
нагревательный
элемент

2300 Вт

50-650°C



Memory
Install



кейс

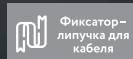

Фиксатор-
липучка для
кабеля

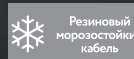

Резиновый
морозостойкий
кабель

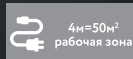

4м=50м²
рабочая зона

| | |
|---------------------------------|-----------------|
| Мощность (Вт) | 2300 |
| Количество режимов работы | 2 |
| Нагревательный элемент | керамический |
| Рабочая температура (°C) | 50/50-650 |
| Воздушный поток (л/мин) | 250-500/250-500 |
| Плавная регулировка температуры | да |
| Регулирование потока воздуха | плавная |
| Длина кабеля питания (м) | 4 |
| Масса изделия (кг) | 0,84 |

| |
|---|
| Комплектация |
| Фен |
| Сопла (4 шт): стеклозащитное, редуцирующее, плоское, рефлекторное |
| Кейс |



*при условии использования
в бытовых целях.
Условия предоставления
расширенной гарантии смотрите
на сайте www.hanskonner.ru

ФЕНЫ ТЕХНИЧЕСКИЕ

HHG2023CD hanskonner



Фен, 4 сопла: стеклозащитное, редуцирующее, плоское, рефлекторное, инструкция по эксплуатации, кейс

| | |
|---------------------------|-----------------|
| Макс. мощность (Вт) | 2 300 |
| Количество режимов работы | 2 |
| Нагревательный элемент | Керамический |
| Рабочая температура (°C) | 50/50-650 |
| Воздушный поток (л/мин) | 250-500/250-500 |
| Вес | 0,84 |
| Рег. потока воздуха | Плавное |

- Керамический нагревательный элемент
- ЖК-дисплей функция памяти настроек
- Вихревое сопло
- Кабель питания: 4м = раб. зона 50м²
- Морозостойкий резиновый кабель
- Пластиковый кейс

HG2022P Sturm!



Фен, 4 сопла: стеклозащитное, редуцирующее, плоское, рефлекторное, инструкция по эксплуатации, кейс

| | |
|---------------------------|------------------|
| Макс. мощность (Вт) | 2 200 |
| Количество режимов работы | 3 |
| Нагревательный элемент | Спиральный |
| Рабочая температура (°C) | 50/50-450/90-600 |
| Воздушный поток (л/мин) | 250/250/500 |
| Вес | 0,80 |
| Рег. потока воздуха | Ступенчатое |

- Морозостойкий резиновый кабель
- Пластиковый кейс

HG2020P Sturm!



Фен, 4 сопла: стеклозащитное, редуцирующее, плоское, рефлекторное, инструкция по эксплуатации, кейс

| | |
|---------------------------|-------------|
| Макс. мощность (Вт) | 2 000 |
| Количество режимов работы | 2 |
| Нагревательный элемент | Спиральный |
| Рабочая температура (°C) | 450/600 |
| Воздушный поток (л/мин) | 250/500 |
| Вес | 0,68 |
| Рег. потока воздуха | Ступенчатое |

- Морозостойкий резиновый кабель
- Пластиковый кейс

HG2003LCD Sturm!



Фен, 4 сопла: стеклозащитное, редуцирующее, плоское, рефлекторное, скребок для снятия краски, инструкция по эксплуатации, кейс

| | |
|---------------------------|--------------|
| Макс. мощность (Вт) | 2 000 |
| Количество режимов работы | 2 |
| Нагревательный элемент | Керамический |
| Рабочая температура (°C) | 50/50-600 |
| Воздушный поток (л/мин) | 300/600 |
| Вес | 0,87 |
| Рег. потока воздуха | Плавное |

- Керамический нагревательный элемент
- ЖК-дисплей
- Вихревое сопло
- Пластиковый кейс

HG2004 Sturm!



Фен, 4 сопла: стеклозащитное, редуцирующее, плоское, рефлекторное, скребок для снятия краски, инструкция по эксплуатации, кейс

| | |
|---------------------------|-------------|
| Макс. мощность (Вт) | 2 000 |
| Количество режимов работы | 2 |
| Нагревательный элемент | Спиральный |
| Рабочая температура (°C) | 350/550 |
| Воздушный поток (л/мин) | 250/550 |
| Вес | 0,68 |
| Рег. потока воздуха | Ступенчатое |

- Пластиковый кейс

HG2005 Sturm!



Фен, 4 сопла: стеклозащитное, редуцирующее, плоское, рефлекторное, скребок для снятия краски, инструкция по эксплуатации, кейс

| | |
|---------------------------|-------------|
| Макс. мощность (Вт) | 2 000 |
| Количество режимов работы | 2 |
| Нагревательный элемент | Спиральный |
| Рабочая температура (°C) | 300/600 |
| Воздушный поток (л/мин) | 300/500 |
| Вес | 0,87 |
| Рег. потока воздуха | Ступенчатое |

- Пластиковый кейс

ТПС-18002Б СОЮЗ



Фен, 3 сопла: рефлекторное, редуцирующее, для раздува инструкция по эксплуатации

| | |
|---------------------------|-------------|
| Макс. мощность (Вт) | 1 800 |
| Количество режимов работы | 2 |
| Нагревательный элемент | Спиральный |
| Рабочая температура (°C) | 375/495 |
| Воздушный поток (л/мин) | 300/500 |
| Вес | 0,67 |
| Рег. потока воздуха | Ступенчатое |

НАСАДКА ДЛЯ БАРБЕКЮ



Модель комплектуется эксклюзивной удлиненной насадкой для раздува углей, поможет разжечь огонь в камине, гриле и барбекю без горючих жидкостей.

ТПС-18002 СОЮЗ



Фен, 2 сопла: рефлекторное, редуцирующее, инструкция по эксплуатации

| | |
|---------------------------|-------------|
| Макс. мощность (Вт) | 1 800 |
| Количество режимов работы | 2 |
| Нагревательный элемент | Спиральный |
| Рабочая температура (°C) | 375/495 |
| Воздушный поток (л/мин) | 300/500 |
| Вес | 0,67 |
| Рег. потока воздуха | Ступенчатое |

ПАЯЛЬНИКИ

ПС2005-100



1/1 шт.



| Артикул | Потребляемая мощность (Вт) | Диаметр жала(мм) | Форма жала | Время нагрева (мин) | Температура нагрева (°C) | Прайс-лист |
|------------|----------------------------|------------------|------------|---------------------|--------------------------|------------|
| ПС2005-100 | 100 | 7,6 | Конус | 2,5 | 430 | |

ПС2005-40

ПС2005-60



1/1 шт.



| Артикул | Потребляемая мощность (Вт) | Диаметр жала(мм) | Форма жала | Время нагрева (мин) | Температура нагрева (°C) | Прайс-лист |
|-----------|----------------------------|------------------|------------|---------------------|--------------------------|------------|
| ПС2005-40 | 40 | 7,6 | Конус | 3,0 | 430 | |
| ПС2005-60 | 60 | 7,6 | Конус | 3,0 | 430 | |

ЗАРЯДНЫЕ И ПУСКО-ЗАРЯДНЫЕ УСТРОЙСТВА

BC1240J



1/1 шт.

- Пуско-зарядное устройство,
- провода с зажимами,
- предохранитель 40А (2шт),
- инструкция



| | |
|-------------------------------|------------------|
| Тип зарядного устройства | трансформаторное |
| Ток зарядки (А) | 10/20 |
| Оптимальная емкость АКБ (А.ч) | 70-300 |
| Выходное напряжение (В) | 12/24 |
| Пусковая мощность (Вт) | 2000/4200 |

Прайс-лист

- Защита от короткого замыкания
- Защита от перегрузки
- Защита от неверной полярности

BOOST Быстрая зарядка **JUMP START** Пусковое устройство

BC1210PR



1/1 шт.

- Зарядное устройство,
- наплечный ремень,
- инструкция по эксплуатации.



| | |
|-------------------------------|-------------|
| Тип зарядного устройства | Инверторное |
| Ток зарядки (А) | 3-10 |
| Оптимальная емкость АКБ (А.ч) | 10-100 |
| Выходное напряжение (В) | 12/24 |

Прайс-лист

- Защита от короткого замыкания
- Защита от перегрузки
- Защита от неверной полярности

Цифровой дисплей Наплечный ремень

ЗУС-1221



1/1 шт.

- Зарядное устройство,
- дополнительный кабель с зажимами,
- инструкция по эксплуатации.



| | |
|-------------------------------|-------------|
| Тип зарядного устройства | инверторное |
| Ток зарядки (А) | 8/10 |
| Оптимальная емкость АКБ (А.ч) | 30-210 |
| Выходное напряжение (В) | 12/24 |

Прайс-лист

- Защита от короткого замыкания
- Защита от перегрузки
- Защита от неверной полярности
- Дополнительный кабель для одновременной зарядки 2-х АКБ

AUTO/MANUAL бережная многоступенчатая зарядка/зарядка **WET/AGM/GEL** типы заряжаемых АКБ

ЗУС-1215



1/1 шт.

- Зарядное устройство с проводами,
- предохранитель (2шт),
- инструкция по эксплуатации.



| | |
|-------------------------------|------------------|
| Тип зарядного устройства | трансформаторное |
| Ток зарядки (А) | 5 |
| Оптимальная емкость АКБ (А.ч) | 35-80 |

Прайс-лист

- Защита от короткого замыкания
- Защита от перегрузки
- Защита от неверной полярности

ЗУС-1210



1/1 шт.

- Зарядное устройство с проводами,
- инструкция по эксплуатации



| | |
|-------------------------------|-------------|
| Тип зарядного устройства | инверторное |
| Ток зарядки (А) | 10 |
| Оптимальная емкость АКБ (А.ч) | 30-100 |
| Выходное напряжение (В) | 12 |

Прайс-лист

- Защита от короткого замыкания
- Защита от перегрузки
- Защита от неверной полярности

AUTO Бережная многоступенчатая зарядка **WET/AGM/GEL** типы заряжаемых АКБ

ЗУС-1205



1/1 шт.

- Зарядное устройство с проводами,
- инструкция по эксплуатации



| | |
|-------------------------------|-------------|
| Тип зарядного устройства | инверторное |
| Ток зарядки (А) | 5 |
| Оптимальная емкость АКБ (А.ч) | 24-80 |
| Выходное напряжение (В) | 12 |

Прайс-лист

- Защита от короткого замыкания
- Защита от перегрузки
- Защита от неверной полярности

AUTO Бережная многоступенчатая зарядка **WET/AGM/GEL** типы заряжаемых АКБ



Двойное тефлоновое покрытие насадок

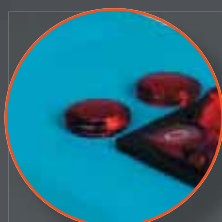

Индикатор нагрева

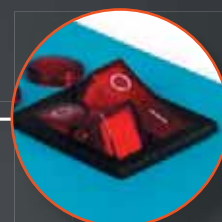

2-х режимный включатель питания 1250Вт/2500Вт

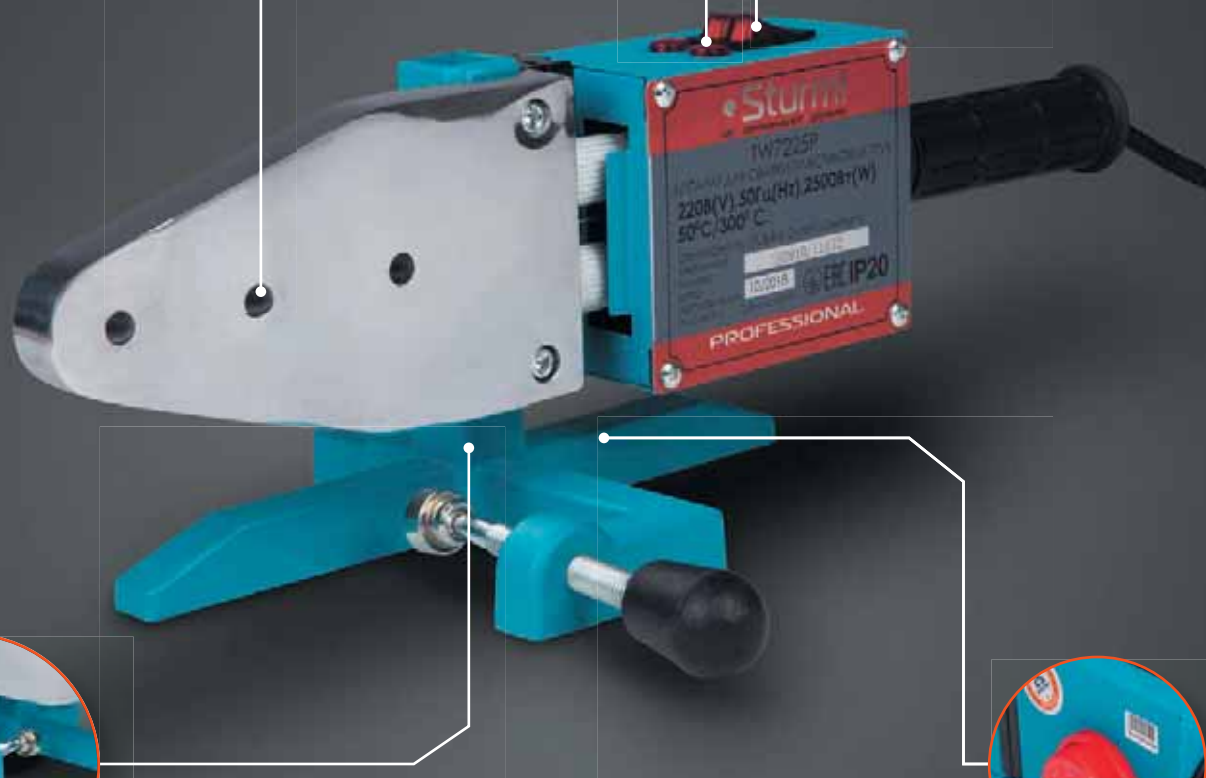

Литая опора со струбиной для крепления к столу



Плавная регулировка температуры нагрева

2500 Вт

нагрев за 2 минуты

надежный механический термостат

| | |
|--|-------------------|
| Мощность (Вт) | 2500 |
| Насадки в комплекте, Ø (мм) | 20/25/32/40/50/63 |
| Температура нагрева (плавная регулировка) (°C) | 0-50/0-300 |
| Время нагрева до 300°C (мин) | 2 |
| Длина сетевого кабеля (м) | 1,8 |
| Масса изделия (кг) | 1,6 |
| Гарантийный срок (мес) | 25 |

| |
|--|
| Комплектация |
| Аппарат для сварки пластиковых труб с опорой |
| Металлический кейс |
| Сварочные насадки (6 комплектов) |
| Ножницы для резки труб ПВХ |
| Перчатки |
| Рулетка |
| Отвертка |
| Шестигранный гаечный ключ |

АППАРАТЫ ДЛЯ СВАРКИ ПЛАСТИКОВЫХ ТРУБ

TW7225P  1/3 шт.

- Аппарат для сварки пластиковых труб,
 - труборез,
 - сварочные насадки (6 комплектов),
 - перчатки,
 - рулетка,
 - отвертка,
 - шестигранный гаечный ключ,
 - инструкция по эксплуатации,
 - кейс

| | |
|--------------------------------|-------------------|
| Макс. мощность (Вт) | 2500 |
| Диаметр сварочных насадок (мм) | 20/25/32/40/50/63 |
| Температура нагрева (°C) | 0-50/0-300 |
| Длина кабеля питания (м) | 1,8 |
| Прайс-лист | |

2 режима нагрева  Струбина крепления



TW7219  1/3 шт.

- Аппарат для сварки пластиковых труб,
 - труборез,
 - сварочные насадки (6 комплектов),
 - перчатки,
 - рулетка,
 - отвертка,
 - шестигранный гаечный ключ,
 - инструкция по эксплуатации,
 - кейс

| | |
|--------------------------------|-------------------|
| Макс. мощность (Вт) | 1900 |
| Диаметр сварочных насадок (мм) | 20/25/32/40/50/63 |
| Температура нагрева (°C) | 0-50/0-300 |
| Длина кабеля питания (м) | 1,8 |
| Прайс-лист | |

2 режима нагрева



TW7218  1/6 шт.

- Аппарат для сварки пластиковых труб,
 - сварочные насадки сборные (4 комплекта),
 - шестигранный ключ (2шт),
 - инструкция по эксплуатации,
 - металлический кейс

| | |
|--------------------------------|-------------|
| Макс. мощность (Вт) | 1800 |
| Диаметр сварочных насадок (мм) | 16/20/25/32 |
| Температура нагрева (°C) | 0-50/0-300 |
| Длина кабеля питания (м) | 2 |
| Прайс-лист | |



IG1018  1/3 шт.

NEW

- Нагреватель индукционный - 1 шт.
- Гибкая мягкая катушка (1 м) - 1 шт.
- Катушка 18 мм (диаметр отверстия), длина 20 см - 1 шт.
- Катушка 22 мм (диаметр отверстия), длина 20 см - 1 шт.
- Катушка 28 мм (диаметр отверстия), длина 20 см - 1 шт.
- Инструкция по эксплуатации.

| | |
|-------------------------|------|
| Макс. мощность (Вт) | 1000 |
| Выходной ток (А) | 180 |
| Выходное напряжение (В) | 40 |
| Прайс-лист | |

 Защита от перегрева  Подсветка  Индукционный нагрев



СТС-7220  1/6 шт.

- Аппарат для сварки пластиковых труб,
 - сварочные насадки (3шт:20/25/32/40/50/63мм),
 - болт крепления сварочных насадок (2шт),
 - подставка-основание,
 - шестигранный ключ,
 - отвертка,
 - инструкция по эксплуатации,
 - кейс

| | |
|--------------------------------|-------------------|
| Макс. мощность (Вт) | 2000 |
| Диаметр сварочных насадок (мм) | 20/25/32/40/50/63 |
| Температура нагрева (°C) | 50-300 |
| Длина кабеля питания (м) | 1,3 |
| Прайс-лист | |



СТС-7220C  1/6 шт.

- Аппарат для сварки пластиковых труб,
 - сварочные насадки (3шт:20/25/32мм),
 - болт крепления сварочных насадок (2шт),
 - подставка-основание,
 - шестигранный ключ,
 - инструкция по эксплуатации,
 - кейс

| | |
|--------------------------------|----------|
| Макс. мощность (Вт) | 2000 |
| Диаметр сварочных насадок (мм) | 20/25/32 |
| Температура нагрева (°C) | 50-300 |
| Длина кабеля питания (м) | 1,3 |
| Прайс-лист | |



СТС-7221  1/6 шт.

- Аппарат для сварки пластиковых труб,
 - сварочные насадки (3шт:20/25/32мм),
 - болт крепления сварочных насадок (2шт),
 - подставка-основание,
 - шестигранный ключ,
 - отвертка,
 - инструкция по эксплуатации.

| | |
|--------------------------------|----------|
| Макс. мощность (Вт) | 2000 |
| Диаметр сварочных насадок (мм) | 20/25/32 |
| Температура нагрева (°C) | 50-300 |
| Длина кабеля питания (м) | 1,3 |
| Прайс-лист | |



СТС-7222  ??? шт.

- Аппарат для сварки пластиковых труб,
 - сварочные насадки (2шт:20/25мм),
 - отвертка,
 - шестигранный ключ,
 - инструкция по эксплуатации

| | |
|--------------------------------|--------|
| Макс. мощность (Вт) | 1500 |
| Диаметр сварочных насадок (мм) | 20/25 |
| Температура нагрева (°C) | 50-300 |
| Длина кабеля питания (м) | 1,3 |
| Прайс-лист | |

 Плавная регулировка температуры  Световая индикация нагрева



АКСЕССУАРЫ ДЛЯ СВАРКИ ПЛАСТИК. ТРУБ

НАСАДКА ДЛЯ АППАРАТА



| Артикул | Техническое описание | Прайс-лист |
|------------|----------------------|------------|
| TW7219-920 | 20мм | |
| TW7219-925 | 25мм | |
| TW7219-932 | 32мм | |
| TW7219-940 | 40мм | |
| TW7219-950 | 50мм | |
| TW7219-963 | 63мм | |

ПИСТОЛЕТЫ ТЕРМОКЛЕЕВЫЕ

GG2470C1

1/20 шт. Клеевой пистолет, дополнительное сопло, подставка, клеевой стержень (6шт), инструкция по эксплуатации, кейс.



| | |
|------------------------------|--------|
| Макс.мощность (Вт) | 78 |
| Время нагрева стержня (мин) | 5-7 |
| Ø Стержня (мм) | 11x100 |
| Скорость подачи клея (г/мин) | 8-12 |
| Прайс-лист | |

Ø стержня 11мм

GG2471SB

1/1 шт. Клеевой пистолет, клеевой стержень (2шт), опорная скоба, инструкция по эксплуатации.



| | |
|------------------------------|--------|
| Макс.мощность (Вт) | 80 |
| Время нагрева стержня (мин) | 5-7 |
| Ø Стержня (мм) | 11x100 |
| Скорость подачи клея (г/мин) | 12 |
| Прайс-лист | |

Ø стержня 11мм

Выключатель

КПС-24800

1/24 шт. Клеевой пистолет, клеевой стержень (2шт), опорная скоба, инструкция по эксплуатации.



| | |
|------------------------------|--------|
| Макс.мощность (Вт) | 200 |
| Время нагрева стержня (мин) | 5-7 |
| Ø Стержня (мм) | 11x100 |
| Скорость подачи клея (г/мин) | 16 |
| Прайс-лист | |

Ø стержня 11мм

КПС-24600

24/48 шт. Клеевой пистолет, клеевой стержень (2шт), опорная скоба, инструкция по эксплуатации.



| | |
|------------------------------|-------|
| Макс.мощность (Вт) | 160 |
| Время нагрева стержня (мин) | 3-5 |
| Ø Стержня (мм) | 7x100 |
| Скорость подачи клея (г/мин) | 6-8 |
| Прайс-лист | |

Ø стержня 7мм

КПС-2461B

24/48 шт. Клеевой пистолет, клеевой стержень (2шт), опорная скоба, инструкция по эксплуатации.



| | |
|------------------------------|-------|
| Макс.мощность (Вт) | 90 |
| Время нагрева стержня (мин) | 3 |
| Ø Стержня (мм) | 7x100 |
| Скорость подачи клея (г/мин) | 7 |
| Прайс-лист | |

Ø стержня 7мм

КПС-2481B

1/24 шт. Клеевой пистолет, клеевой стержень (2шт), опорная скоба, инструкция по эксплуатации.



| | |
|------------------------------|-------|
| Макс.мощность (Вт) | 80 |
| Время нагрева стержня (мин) | 3 |
| Ø Стержня (мм) | 7x100 |
| Скорость подачи клея (г/мин) | 7 |
| Прайс-лист | |

Ø стержня 7мм

КЛЕЕВЫЕ СТЕРЖНИ



| Артикул | Техническое описание | Мин. кол-во/мастер упак. | Прайс-лист |
|-------------|--------------------------|--------------------------|------------|
| 7010-05-06S | 7.5x150 мм, (6 шт.) | 80/240 | |
| 7010-05-12S | 11x200 мм, (12 шт.) | 12/72 | |
| 7010-05-52S | 11x200 мм, 1 кг (52 шт.) | 1/20 | |

МУЛЬТИМЕТРЫ

MM12011

Измерительные клеммы Термолара



- Расширенная гарантия 14 месяцев
- Увеличенный дисплей
- Подставка
- Защитный чехол

| | |
|--|---------------|
| Расширенная гарантия | Да |
| Постоянное напряжение (В) | 0-1000 |
| Переменное напряжение (В) | 0-750 |
| Сопротивление (Ом) | 0-200M |
| Постоянный ток (А) | 0-20 |
| Переменный ток (А) | 0-20 |
| Измерение коэффициента усиления транзисторов | Да |
| Частота (кГц) | 200 |
| Звуковая прозвонка электрических цепей | Да |
| Проверка диодов | Да |
| Измерение емкости | 200мкФ |
| Измерение температуры | -40°C ~1000°C |
| Прайс-лист | |

MM12021

Измерительные клеммы, 2 батарейки AAA (установлены), чехол для хранения



- Расширенная гарантия 14 месяцев
- Функция удержания данных на дисплее
- Защитный чехол
- Светодиодный индикатор фазы
- Корпус из ударопрочного ABS пластика

| | |
|---------------------------|------------|
| Расширенная гарантия | Да |
| Постоянное напряжение (В) | 600 |
| Переменное напряжение (В) | 600 |
| Сопротивление (Ом) | 2K-200K-2M |
| Переменный ток (А) | 600 |
| Прайс-лист | |

MM12031

- Расширенная гарантия 14 месяцев
- Функция удержания данных на дисплее
- Легкий
- Автокалибровка
- Компактный дизайн

| | |
|--|--------|
| Постоянное напряжение (В) | 600 |
| Переменное напряжение (В) | 600 |
| Сопротивление (Ом) | 40 МОм |
| Постоянный ток (А) | 400мА |
| Переменный ток (А) | 400мА |
| Частота (кГц) | 100 |
| Звуковая прозвонка электрических цепей | Да |
| Проверка диодов | Да |
| Измерение емкости | Да |
| Прайс-лист | |

MM1204

Измерительные клеммы, батарейка типа "Крона" 9V (установлена), чехол для хранения



| | |
|--|---------|
| Постоянное напряжение (В) | 1000 |
| Переменное напряжение (В) | 750 |
| Сопротивление (Ом) | 2 МОм |
| Постоянный ток (А) | 10 |
| Измерение коэффициента усиления транзисторов | до 1000 |
| Проверка диодов | Да |
| Прайс-лист | |

- Расширенная гарантия 14 месяцев
- Корпус из ударопрочн. ABS пластика
- Защитный чехол



Смотка кабеля в корпус,
с помощью ручки



Контейнер
для моющего средства



Поворотные колеса



очистка
текстильных
покрытий



распыление
моющего
средства

| | |
|----------------------------------|---------|
| Артикул | HVC30WD |
| Мощность (Вт) | 1500 |
| Разряжение воздуха (кПа) | >18 |
| Объем бака (л) | 30 |
| Длина шланга (м) | 1,5 |
| Длина кабеля (м) | 4,5 |
| Скорость воздушного потока (л/с) | 40 |
| Масса (кг) | 8,92 |

| |
|---------------------------------|
| Комплектация |
| Шланг |
| Щелевая насадка |
| Насадка для мокрого/сухого пола |
| Насадка для ковров большая |
| Удлинительная трубка (2 шт) |



*при условии использования
в бытовых целях.
Условия предоставления рас-
ширенной гарантии смотрите
на сайте www.hanskonner.ru

ПЫЛЕСОСЫ МОЮЩИЕ

HVC20WD **hanskonner**

NEW

пылесос, шланг с подачей моющего средства, рабочая насадка, комплект колёс, фильтр, инструкция по эксплуатации.



Распыление моющего средства

Очистка текстильных покрытий

| | |
|--|--|
| Рабочая ширина основной насадки (мм) | 200 |
| Разрежение воздуха (кПа) | ≥20 |
| Максимальная мощность (Вт) | 1 500 |
| Объем бака (л) | 20 |
| Материал бака | пластик |
| Розетка для электроинструмента | – |
| Синхронизация включения с инструментом | – |
| Функции | сухая уборка, распыления моющего средства для очистки текстильных материалов |
| Максимальная нагрузка на розетку (кВт) | – |
| Тип фильтра | HEPA |
| Диаметр шланга и трубок (мм) | 25 |
| Длина кабеля питания (м) | 5.500 |
| Длина шланга (м) | 1.500 |
| Напряжение питания (В) | 220 |
| Поток воздуха (л/с) | 50 |
| Прайс-лист | |

HVC30WD **hanskonner**

NEW

пылесос, шланг с подачей моющего средства, рабочая насадка, комплект колёс, фильтр, инструкция по эксплуатации.



Распыление моющего средства

Очистка текстильных покрытий

| | |
|--|--|
| Рабочая ширина основной насадки (мм) | 200 |
| Разрежение воздуха (кПа) | ≥18 |
| Максимальная мощность (Вт) | 1 500 |
| Объем бака (л) | 30 |
| Материал бака | пластик |
| Розетка для электроинструмента | – |
| Синхронизация включения с инструментом | – |
| Функции | сухая уборка, распыления моющего средства для очистки текстильных материалов |
| Максимальная нагрузка на розетку (кВт) | – |
| Тип фильтра | HEPA |
| Диаметр шланга и трубок (мм) | 25 |
| Длина кабеля питания (м) | 4.500 |
| Длина шланга (м) | 1.500 |
| Напряжение питания (В) | 220 |
| Поток воздуха (л/с) | 50 |
| Прайс-лист | |

2 режима пиления
дерево/металл

Защита
от случайного пуска

Усиленный
протяжной механизм
с вылетом 340 мм

Быстрая замена
щеток

LED подсветка

Выдвижной
супорт с упором

Литая шкала
разметки

2300 Вт

2 режима
дерево/металл

бесступенчатая
регулировка
глубины
пропила

закаленные
шестерни

Бронированный ротор

| | |
|----------------------------|----------------|
| Мощность (Вт) | 2300 |
| Диаметр диска (мм) | 255x30x2,8/48T |
| Угол наклона стола (град.) | -45%/+60% |
| Лазер | класс 2 |
| Масса изделия (кг) | 14,7 |
| Гарантийный срок (мес) | 14 |

| | |
|---|--------|
| Размер реза под углом | |
| Размер реза под углом в 90° (мм) | 90x340 |
| Размер реза под углом в 45° (мм) | 45x340 |
| Размер реза под углом в 45° и наклоном 45° (мм) | 45x240 |
| Комплектация | |
| Пила торцовочная | |
| Пылесборник | |

ТОРЦОВОЧНЫЕ ПИЛЫ

MS55305B  1/1 шт.

- Ключ гаечный 1 шт.
- Зажим заготовки 1 шт
- Пылесборный мешок 1 шт
- Пильный диск 1 шт.



-  Ременная передача
-  Лазерный указатель
-  Наклон диска влево/вправо
-  Подсветка рабочей зоны
-  Расширители стола

| Макс.мощность (Вт) | Диаметр диска (мм) | Глубина пропила 90 град. (мм) | Прайс-лист |
|--------------------|--------------------|-------------------------------|------------|
| 2200 | 305 | 105 | |

MS5525WM  1/1 шт.

- Мешок-пылесборник
- Струбцина
- Шестигранный ключ (2шт)
- Инструкция по эксплуатации
- Пильный диск 1 шт.



 **Используйте пильный диск по СТАЛИ В9022-255-30-48S**

-  2 скорости: дерево/металл
-  Подсветка рабочей зоны
-  Расширители стола

| Макс.мощность (Вт) | Диаметр диска (мм) | Глубина пропила 90 град. (мм) | Прайс-лист |
|--------------------|--------------------|-------------------------------|------------|
| 2300 | 255 | 90 | |

MS55212  1/1 шт.

- Зажимное устройство 1 шт
- Стабилизационный стэнд 1 шт
- Мешок для пыли 1шт
- Шестигранный ключ 1шт
- Пильный диск 1 шт.



-  Автоматически закрывающийся кожух
-  Прочная литая станина

| Макс.мощность (Вт) | Диаметр диска (мм) | Глубина пропила 90 град. (мм) | Прайс-лист |
|--------------------|--------------------|-------------------------------|------------|
| 1600 | 210 | 60 | |

MS55210S  1/2 шт.



- Торцовочная пила
- Мешок-пылесборник
- Струбцина
- Шестигранный ключ
- Кронштейн с 2 винтами
- Инструкция по эксплуатации
- Инструкция по безопасности



 **Используйте пильный диск по СТАЛИ В9022-210-30-48S**

-  2 скорости: дерево/металл
-  Подсветка рабочей зоны

| Макс.мощность (Вт) | Диаметр диска (мм) | Глубина пропила 90 град. (мм) | Прайс-лист |
|--------------------|--------------------|-------------------------------|------------|
| 2000 | 210 | 65 | |

ОТРЕЗНЫЕ ПИЛЫ

CF7325S  1/1 шт.

- Расширитель стола (2шт)
- Струбцина для крепления заготовки
- Мешок-пылесборник
- Батарейки (2шт)
- Ключ шестигранный
- Дополнительные угольные щетки (комплект, 2шт)
- Инструкция по эксплуатации



-  Двигатель с увеличенной мощностью
-  Плавный пуск
-  Быстрозажимной механизм заготовки
-  Зажимное устройство
-  Быстрый доступ к щеткам
-  Автоматически закрывающийся кожух

| Макс.мощность (Вт) | Диаметр диска (мм) | Глубина пропила 90 град. (мм) | Прайс-лист |
|--------------------|--------------------|-------------------------------|------------|
| 2 600 | 355 | 110 | |

ЛЕНТОЧНАЯ ПИЛА

BSM3314P  1/1 шт.

- Станина в комплекте
- LED подсветка области реза
- Сетевой кабель длиной 4 м
- Регулировка оборотов



| Потребл. мощность (Вт) | Макс. режущая способность 0°(мм) | Макс. режущая способность 45°(мм) | Вес (кг) | Обороты на холостом ходу (об/мин) | Прайс-лист |
|------------------------|----------------------------------|-----------------------------------|----------|-----------------------------------|------------|
| 1400 | 127 x 127 | 127 x 40 | 13,3 | 80-290 | |

ПОЛОТНА ДЛЯ ЛЕНТОЧНОЙ ПИЛЫ BSM3314P

| Артикул | Техническое описание | Мин. кол-во/ мастер упаков. | Прайс-лист |
|----------------|--|-----------------------------|------------|
| BSM3314P-M1014 | по металлу, 1141x13x0,65 мм, 10/14 TPI | 1/20 | |
| BSM3314P-M14 | по металлу, 1141x13x0,65 мм, 14 TPI | 1/20 | |
| BSM3314P-M1418 | по металлу, 1141x13x0,65 мм, 14/18 TPI | 1/20 | |
| BSM3314P-W6 | по дереву, 1141x13x0,65 мм, 6 TPI | 1/20 | |



Дополнительная рукоять — удобный контроль над инструментом

· 2 в 1: возможность резать металл и древесину
· резка без искр и абразивной пыли



Регулировка оборотов

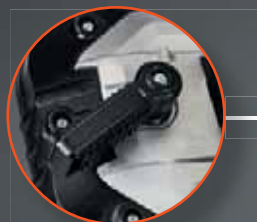

Удобная регулировка натяжения полотна



Быстрая замена щёток

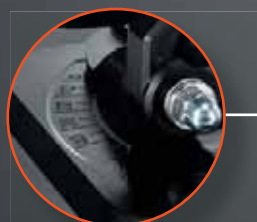

Регулировка угла пропила



Зажимной механизм и прочная металлическая станина



127 мм
глубина
реза

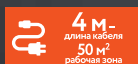

4 м —
длина кабеля
50 м²
рабочая зона



LED
подсветка

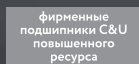

фирменные
подшипники C&U
повышенного
ресурса

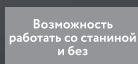

Возможность
работать со стальной
и без

| | |
|---|----------------|
| Мощность двигателя (Вт, макс) | 1400 |
| Скорость холостого хода (об / мин) | 0-290 |
| Размер ленточного полотна (мм) | 1140x12,7x0,65 |
| Максимальная режущая способность 0° (мм) | 127x127 |
| Максимальная режущая способность 45° (мм) | 127x40 |
| Масса (кг) | 13,3 |
| Гарантийный срок (мес) | 25 |

| |
|--|
| Комплектация |
| Полотно по металлу |
| Винты с внутренним шестигранником (4 шт) |
| Гайка |
| Ключ шестигранный (2 шт) |

ПЛИТКОРЕЗНЫЕ СТАНКИ

TC9820L



Плиткорез, режущий диск, поддон для воды, защитный кожух диска с распорным клином, параллельный упор с зажимными винтами, угловой упор, ключ (2 шт), шайба, инструкция по эксплуатации.



| | |
|---|--------------|
| Максимальная мощность (Вт) | 1000 |
| Диаметр диска / Посадочный диаметр диска (мм) | 200 / 22.20 |
| Размер рабочего стола (мм) | 500x400 |
| Глубина реза под углом 90 градусов (мм) | 41 |
| Глубина реза под углом 45 градусов (мм) | 20 |
| Обороты на холостом ходу (об/мин) | 2 950 |
| Тип плиткореза | настольный |
| Длина реза (мм) | неограничена |
| Водяное охлаждение диска | Да |
| Прайс-лист | |

- Асинхронный двигатель
- Электромагнитный выключатель

TC9819L



Плиткорез, режущий диск, поддон для воды, защитный кожух диска с распорным клином, параллельный упор с зажимными винтами, угловой упор, резиновая прокладка (4шт), ключ (2 шт), шайба, инструкция по эксплуатации.



| | |
|---|--------------|
| Максимальная мощность (Вт) | 800 |
| Диаметр диска / Посадочный диаметр диска (мм) | 180 / 22.20 |
| Размер рабочего стола (мм) | 395x385 |
| Глубина реза под углом 90 градусов (мм) | 34 |
| Глубина реза под углом 45 градусов (мм) | 17 |
| Обороты на холостом ходу (об/мин) | 2 950 |
| Тип плиткореза | настольный |
| Длина реза (мм) | неограничена |
| Водяное охлаждение диска | Да |
| Прайс-лист | |

- Асинхронный двигатель
- Электромагнитный выключатель

TC25102PC



Плиткорез
Пильный диск (установлен)
Ножи-опоры (4шт)
Расширительный стол
Колеса с кронштейнами крепления (2шт)
Рукоятка каретки
Рукоятки боковые (2шт)

Боковой упор
Заглушка резервуара для воды
Комплект крепежа
Гаечный ключ (2шт)
Инструкция по эксплуатации, инструкция по безопасности



| | |
|---|--------------|
| Максимальная мощность (Вт) | 1500 |
| Диаметр диска (мм) *Посадочный диаметр диска (мм) | 250 *25.4 |
| Размер рабочего стола (мм) | 1060x468 |
| Глубина реза под углом 90 градусов (мм) | 55 |
| Глубина реза под углом 45 градусов (мм) | 45 |
| Обороты на холостом ходу (об/мин) | 2 950 |
| Тип плиткореза | стационарный |
| Длина реза (мм) | 1 020 |
| Водяное охлаждение диска | Да |
| Прайс-лист | |

- Водяное охлаждение зоны реза
- Каретка PunchCut: вертикальное движение каретки для реза на заданную глубину
- Асинхронный двигатель
- Электромагнитный выключатель

TC25120PC



Плиткорез
Пильный диск (установлен)
Расширительный стол
Колеса (2шт)
Кронштейны крепления колес (2шт)
Рукоятка каретки
Рукоятки боковые (2шт)

Боковой упор
Заглушка резервуара для воды
Винт-барашек (2шт)
Комплект крепежа
Гаечный ключ (2шт)
Инструкция по эксплуатации, инструкция по безопасности



| | |
|---|--------------|
| Максимальная мощность (Вт) | 1500 |
| Диаметр диска (мм) *Посадочный диаметр диска (мм) | 250 *25.4 |
| Размер рабочего стола (мм) | 1260x460 |
| Глубина реза под углом 90 градусов (мм) | 60 |
| Глубина реза под углом 45 градусов (мм) | 50 |
| Обороты на холостом ходу (об/мин) | 2 950 |
| Тип плиткореза | стационарный |
| Длина реза (мм) | 1 200 |
| Водяное охлаждение диска | Да |
| Прайс-лист | |

- Водяное охлаждение зоны реза
- Каретка PunchCut: вертикальное движение каретки для реза на заданную глубину
- Асинхронный двигатель
- Электромагнитный выключатель

СТАНКИ ДЕРЕВООБРАБАТЫВАЮЩИЕ

WM1924



- Стругание,
- фугование,
- рейсмусование,
- распиловка,
- сверление,
- фрезерование,
- шпунтование



| Макс. мощность (Вт) | Обороты на холостом ходу (об/мин) | Вес (кг) | Прайс-лист |
|---------------------|-----------------------------------|----------|------------|
| 2400 | 3500 | 300 | |

WM1922



- Стругание,
- фугование,
- рейсмусование,
- распиловка,
- сверление,
- фрезерование,
- шпунтование



| Макс. мощность (Вт) | Обороты на холостом ходу (об/мин) | Вес (кг) | Прайс-лист |
|---------------------|-----------------------------------|----------|------------|
| 2200 | 3500 | 200 | |

WM1915



- Стругание,
- фугование,
- распиловка,
- сверление,
- фрезерование,
- шпунтование



| Макс. мощность (Вт) | Обороты на холостом ходу (об/мин) | Вес (кг) | Прайс-лист |
|---------------------|-----------------------------------|----------|------------|
| 1500 | 3500 | 46 | |

АКСЕССУАРЫ ДЛЯ ДЕРЕВООБРАБОТКИ

TS15521-992



- Ножи строгальные для станка Sturm! TS15521, 155x16x2мм



ПОРТАТИВНЫЕ РАСПИЛОВОЧНЫЕ СТАНКИ

TS15521



Станок, пильный диск, защитный кожух диска, распиливающий нож, стол для распиловки, боковые направляющие стола для распиловки (2шт), хромированные жесткости стола для распиловки (2шт), параллельный упор, крепления параллельного упора (2шт), шаблон для установки ножей, передвижная каретка для торцевания, толкатель, защитная планка ножей строгального узла, резиновые ножки (4шт), барашковый винт, шланг для пылеотвода, фланцевый ключ, гаечный ключ рожковый, торцевой ключ, шестигранный ключ, инструкция по эксплуатации



| | |
|---|------------|
| Максимальная мощность (Вт) | 2 000 |
| Тип двигателя | Щеточный |
| Обороты диска на холостом ходу (об/мин) | 4780 |
| Вращение ножей без нагрузки (об/мин) | 15 000 |
| Размер пильного стола (мм) | 580x180 |
| Размер фуговального стола (мм) | 582x155 |
| Угол наклона вспомогательного стола (°) | 90-135 |
| Диаметр диска (мм) | 210 |
| Посадочный диаметр диска (мм) | 30 |
| Глубина реза под углом 90 градусов (мм) | 80 |
| Ширина строгания (мм) | 155 |
| Глубина строгания (мм) | 3 |
| Регулировка глубины обработки | Да |
| Габариты (см) | 58x38,2x31 |
| Защита от перегрева | Да |
| Аварийный выключатель | Да |

- Комбинированный станок с функциями распиловки и строгания
- Система пылеотвода для сбора пыли и стружки в пылесборник

- Высококачественный пильный диск в комплекте с зубьями из карбид-вольфрама
- Автоматическая защита

TS10420I



Станок, пильный диск, набор инструментов, толкатель заготовок, защитный кожух, направляющая планка, боковой упор, угловой упор, патрубок пылеотвода, инструкция по эксплуатации.



| | |
|---|-------------------------|
| Максимальная мощность (Вт) | 1 000 |
| Диаметр диска (мм) | 200 |
| Посадочный диаметр диска (мм) | 16 |
| Размер рабочего стола (мм) | 504*334 |
| Максимальная глубина пропила (дерево/металл) (мм) | 43 |
| Глубина реза под углом 45 градусов (мм) | 34 |
| Глубина реза под углом 90 градусов (мм) | 43 |
| Тип двигателя | асинхронный, однофазный |
| Обороты на холостом ходу (об/мин) | 2 950 |
| Диаметр подключения к пылесборнику (мм) | 24.3 |
| Уровень шума (Дб) | 109.600 |
| Вес инструмента в сборе без упаковки и аксессуаров (кг) | 11.080 |
| Габариты в упаковке (ДхШхВ, см) | 35,5x52x26 |
| Напряжение питания (В) | 220 |
| Прайс-лист | |

СВЕРЛИЛЬНЫЕ СТАНКИ

BD7037



Сверильный станок, патрон, ключ для патрона, тиски, защитный щиток, рабочая рукоять (3шт), шестигранный ключ (2шт), крепежные винты и гайки (5 комплектов), инструкция по эксплуатации.



| | |
|---|------------------------|
| Максимальная мощность (Вт) | 370 |
| Патрон | ключевой, 13 мм, B16 |
| Диапазон скорости (об/мин) | 580/850/1220/1650/2650 |
| Размер стола (мм) | 160x160 |
| Количество скоростей | 5 |
| Вертикальный ход шпинделя (мм) | 50 |
| Тиски | Да |
| Угол наклона стола (°) | 45 |
| Регулировка высоты стола | ручная |
| Высота станка (мм) | 600 |
| Вес инструмента в сборе без упаковки и аксессуаров (кг) | 14,2 |
| Аварийный выключатель | Да |
| Экран защитный | Да |
| Размер основания (мм) | 295x190 |
| Диаметр стойки (мм) | 46 |
| Габариты в упаковке (ДхШхВ, см) | 34x44x22 |
| Напряжение питания (В) | 220 |
| Прайс-лист | |

ПОРТАТИВНЫЕ РЕЙСМУСЫ

TH20330



Рейсмус, стержень регулировочного механизма выступа ножей, рукоятка привода режущего блока, резиновые ножи (4шт), шестигранный ключ, гаечный ключ, инструкция по эксплуатации



Ременная передача



Ножи из быстрорежущей стали HSS

| | |
|---|---------|
| Максимальная мощность (Вт) | 2 000 |
| Частота вращения строгального вала (об/мин) | 8000 |
| Ширина строгания (мм) | 330 |
| Максимальная глубина строгания (мм) | 3 |
| Максимальная толщина заготовки (мм) | 160 |
| Минимальная толщина заготовки (мм) | 6 |
| Скорость автоматической подачи (м/мин) | 6 |
| Размер рабочего стола (мм) | 330*190 |
| Размеры удлинителя стола (мм) | 330*150 |
| Прайс-лист | |

АКСЕССУАРЫ ДЛЯ СВЕРЛИЛЬНЫХ СТАНКОВ

Тиски



| Артикул | Техническое описание | Прайс-лист |
|------------|----------------------|------------|
| BD7037-999 | | для BD7037 |

СТАНОЧНЫЕ СВЕТИЛЬНИКИ

IWA50



ЛАМПА ПОДСВЕТКИ РАБОЧЕЙ ЗОНЫ ИНСТРУМЕНТА 220В,светодиод 5Вт,гибкая ножка 50см металл



| | |
|---------------------------------|--|
| Ножка | длина 50 см, гибкая, в металлической оплетке |
| Мощность лампы (Вт) | 5 |
| Напряжение питания (В) | 220 |
| Тип лампы | Светодиодная, G9 |
| Вид упаковки | Блистер |
| Габариты в упаковке (ДхШхВ, см) | 6,5x20x28 |
| Крепление | болтовое |
| Прайс-лист | |

IWA30



ЛАМПА ПОДСВЕТКИ РАБОЧЕЙ ЗОНЫ ИНСТРУМЕНТА 220В,светодиод 5Вт,гибкая ножка 30см металл



| | |
|---------------------------------|--|
| Ножка | длина 30 см, гибкая, в металлической оплетке |
| Мощность лампы (Вт) | 5 |
| Напряжение питания (В) | 220 |
| Тип лампы | Светодиодная, G9 |
| Вид упаковки | Блистер |
| Габариты в упаковке (ДхШхВ, см) | 6,5x20x28 |
| Крепление | болтовое |
| Прайс-лист | |

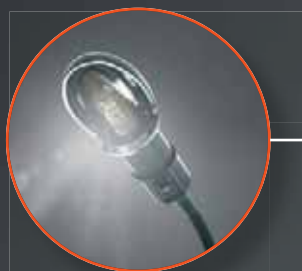

Возможность подключения светильников IWA30 и IWA50 с разъемом G9, радиусом охвата рабочей зоны 360°



Возможность присоединения насадки для заточки сверел диаметром от 3 мм до 10 мм



Лоток для охлаждающих жидкостей



Выключатель с силиконовым колпачком для защиты от пыли и влаги

280 Вт
асинхронный двигатель





| | |
|--|-------------|
| Мощность двигателя (Вт) | 280 |
| Диаметр диска (мм) | 150 |
| Посадочный диаметр диска (мм) | 12,7 |
| Толщина диска (мм) | 16 |
| Переходники на диски с посадочным отверстием 32 мм | да |
| Тип двигателя | асинхронный |
| Масса изделия (кг) | 5 |
| Срок гарантии (мес) | 14 |

| |
|--|
| Комплектация |
| Точильный станок |
| Искроуловители с крепежом (2 набора) |
| Кронштейны для упора с крепежом (2 набора) |
| Втулка адаптер 32 мм (2 шт) |
| Емкость для воды (1 шт) |



ТОЧИЛЬНО-ШЛИФОВАЛЬНЫЕ СТАНКИ

BG6055DB  1/1 шт.

NEW 



Точильный станок, станочный светильник, искроуловители с крепежем (2 набора), кронштейны для упора с крепежем (2 набора), втулка-адаптер 32мм (2шт), емкость для воды, инструкция по эксплуатации.

-  Асинхронный двигатель
-  Регулируемый угол наклона ленты
-  Подключение к пылесосу

| Потребл. мощность (Вт) | Размер заточного круга (мм) | Тип электродвигателя | Частота вращения круга (об/мин) | Прайс-лист |
|------------------------|-----------------------------|-------------------------|---------------------------------|------------|
| 550 | 150 | асинхронный бесщеточный | 1450 | |

BG61150  1/2 шт.



Точильный станок, шлифовальная лента (3шт), искроуловитель с крепежем (1 набор), кронштейны для упора с крепежем (2 набора), втулка-адаптер 32мм (1шт), емкость для воды, инструкция по эксплуатации.

Возможность подключения насадки для заточки сверл **BG60-1520U**

-  Асинхронный двигатель

| Потребл. мощность (Вт) | Размер заточного круга (мм) | Тип электродвигателя | Частота вращения круга (об/мин) | Прайс-лист |
|------------------------|-----------------------------|-------------------------|---------------------------------|------------|
| 350 | Ø150x20xØ12,7 | асинхронный бесщеточный | 2950 | |

BG60075  1/1 шт.



Точильный станок, гибкий вал, искроуловитель с крепежем (1 набор), кронштейн для упора с крепежем (1 набор), шестигранный ключ, гаечный ключ, инструкция по эксплуатации.

-  Регулировка оборотов

| Потребл. мощность (Вт) | Размер заточного круга (мм) | Тип электродвигателя | Частота вращения круга (об/мин) | Прайс-лист |
|------------------------|-----------------------------|-----------------------|---------------------------------|------------|
| 140 | Ø75x20xØ10 | коллекторный щеточный | 0-9900 | |

BG6022A  1/1 шт.



Точильный станок, искроуловитель с крепежем (1 набор), кронштейн для упора с крепежем (1 набор), втулка-адаптер 32мм (1шт), заглушка водяного резервуара, инструкция по эксплуатации.

-  Влажная заточка
-  Асинхронный двигатель

| Потребл. мощность (Вт) | Размер заточного круга (мм) | Тип электродвигателя | Частота вращения круга (об/мин) | Прайс-лист |
|------------------------|-----------------------------|-------------------------|---------------------------------|------------|
| 410 | Ø150x20xØ12,7 / Ø200x40xØ20 | асинхронный бесщеточный | 2950 | |

BG6020L  1/1 шт.



Точильный станок, станочный светильник, искроуловители с крепежем (2 набора), кронштейны для упора с крепежем (2 набора), втулка-адаптер 32мм (2шт), емкость для воды, инструкция по эксплуатации.

-  Подсветка рабочей зоны
-  Асинхронный двигатель

| Потребл. мощность (Вт) | Размер заточного круга (мм) | Тип электродвигателя | Частота вращения круга (об/мин) | Прайс-лист |
|------------------------|-----------------------------|-------------------------|---------------------------------|------------|
| 400 | Ø200x20xØ16 | асинхронный бесщеточный | 2950 | |

BG6020U  1/2 шт.



Точильный станок, искроуловители с крепежем (2 набора), кронштейны для упора с крепежем (2 набора), втулка-адаптер 32мм (2шт), емкость для воды, инструкция по эксплуатации.

Возможность подключения насадки для заточки сверл **BG60-1520U**

-  Асинхронный двигатель

| Потребл. мощность (Вт) | Размер заточного круга (мм) | Тип электродвигателя | Частота вращения круга (об/мин) | Прайс-лист |
|------------------------|-----------------------------|-------------------------|---------------------------------|------------|
| 400 | Ø200x20xØ16 | асинхронный бесщеточный | 2950 | |

BG6015L  1/1 шт.



Точильный станок, станочный светильник, искроуловители с крепежем (2 набора), кронштейны для упора с крепежем (2 набора), втулка-адаптер 32мм (2шт), емкость для воды, инструкция по эксплуатации.

-  Подсветка рабочей зоны
-  Асинхронный двигатель

| Потребл. мощность (Вт) | Размер заточного круга (мм) | Тип электродвигателя | Частота вращения круга (об/мин) | Прайс-лист |
|------------------------|-----------------------------|-------------------------|---------------------------------|------------|
| 280 | Ø150x16xØ12,7 | асинхронный бесщеточный | 2950 | |

BG6015U  1/2 шт.



Точильный станок, искроуловители с крепежем (2 набора), кронштейны для упора с крепежем (2 набора), втулка-адаптер 32мм (2шт), емкость для воды, инструкция по эксплуатации.

Возможность подключения насадки для заточки сверл **BG60-1520U**

-  Асинхронный двигатель

| Потребл. мощность (Вт) | Размер заточного круга (мм) | Тип электродвигателя | Частота вращения круга (об/мин) | Прайс-лист |
|------------------------|-----------------------------|-------------------------|---------------------------------|------------|
| 280 | Ø150x16xØ12,7 | асинхронный бесщеточный | 2950 | |

BG6012L  1/1 шт.



Точильный станок, станочный светильник, искроуловители с крепежем (2 набора), кронштейны для упора с крепежем (2 набора), втулка-адаптер 32мм (2шт), емкость для воды, инструкция по эксплуатации.

-  Подсветка рабочей зоны
-  Асинхронный двигатель

| Потребл. мощность (Вт) | Размер заточного круга (мм) | Тип электродвигателя | Частота вращения круга (об/мин) | Прайс-лист |
|------------------------|-----------------------------|-------------------------|---------------------------------|------------|
| 230 | Ø125x16xØ12,7 | асинхронный бесщеточный | 2950 | |

BG60127  1/4 шт.



Точильный станок, искроуловители с крепежем (2 набора), кронштейны для упора с крепежем (2 набора), втулка-адаптер 32мм (2шт), емкость для воды, инструкция по эксплуатации.

-  Асинхронный двигатель

| Потребл. мощность (Вт) | Размер заточного круга (мм) | Тип электродвигателя | Частота вращения круга (об/мин) | Прайс-лист |
|------------------------|-----------------------------|-------------------------|---------------------------------|------------|
| 230 | Ø125x16xØ12,7 | асинхронный бесщеточный | 2950 | |

ТОЧИЛЬНО-ШЛИФОВАЛЬНЫЕ СТАНКИ

TCC-60200



1/1 шт.

Точильный станок, искроуловители с крепежем (2 набора), кронштейны для упора с крепежем (2 набора), втулка-адаптер 32мм (2шт), инструкция по эксплуатации.



Асинхронный двигатель

| Потребл. мощность (Вт) | Размер заточного круга (мм) | Тип электродвигателя | Частота вращения круга (об/мин) | Прайс-лист |
|------------------------|-----------------------------|-------------------------|---------------------------------|------------|
| 300 | 200 | асинхронный бесщеточный | 2950 | |

TCC-60125



1/1 шт.

Точильный станок, искроуловители с крепежем (2 набора), кронштейны для упора с крепежем (2 набора), втулка-адаптер 32мм (2шт), инструкция по эксплуатации.



Асинхронный двигатель

| Потребл. мощность (Вт) | Размер заточного круга (мм) | Тип электродвигателя | Частота вращения круга (об/мин) | Прайс-лист |
|------------------------|-----------------------------|-------------------------|---------------------------------|------------|
| 180 | 125 | асинхронный бесщеточный | 2950 | |

TCC-60150



1/1 шт.

Точильный станок, искроуловители с крепежем (2 набора), кронштейны для упора с крепежем (2 набора), втулка-адаптер 32мм (2шт), инструкция по эксплуатации.



Асинхронный двигатель

| Потребл. мощность (Вт) | Размер заточного круга (мм) | Тип электродвигателя | Частота вращения круга (об/мин) | Прайс-лист |
|------------------------|-----------------------------|-------------------------|---------------------------------|------------|
| 200 | 150 | асинхронный бесщеточный | 2950 | |

АКСЕССУАРЫ ДЛЯ ТОЧИЛЬНЫХ СТАНКОВ

КРУГ ШЛИФОВАЛЬНЫЙ



| Артикул | Техническое описание | Прайс-лист |
|-------------|--|------------|
| BG60016-999 | 100x10x3.5, для BG60016 | |
| BG6010S-999 | 50x10x7,5мм для BG6010S | |
| BG6007S-999 | P80, d=58.8 x d=40 x 17мм, для BG6017S | |
| BG6060-999 | 104x22x3.2, для BG6060 | |
| BG6019S-999 | P80, d=72.1 x d=58.5 x 15мм, для BG6019S | |

КРУГ ШЛИФОВАЛЬНЫЙ



| Артикул | Техническое описание | Прайс-лист |
|---------------|---|------------|
| TCC-60013-990 | 100*10*3.2мм к аппарату для заточки цепей TCC-60013 | |

НАСАДКА ДЛЯ ЗАТОЧКИ СВЕРЛ



| Артикул | Техническое описание | Прайс-лист |
|------------|---|------------|
| BG60-1520U | на точильный станок, 3-10 мм (ДЛЯ BG60152U/ BG60202U) | |

ШЛИФЛЕНТА



| Артикул | Техническое описание | Прайс-лист |
|--------------|--|------------|
| BG61150-995 | 50 x 686, 5шт: 60(1)/80(2)/100(1)/120(1), для станка BG61150 | |
| BG6055DB-993 | 100 x 914, 3шт: 80/100/120, для станка BG6055DB | |

КОРЩЕТКИ ДЛЯ ТОЧИЛ



ЛАТУНИРОВАННАЯ ПРОВОЛОКА



| Артикул | Диаметр (мм) | Посадочный размер (мм) | Форма корщетки | Мин. кол-во/ мастер упак. | Прайс-лист |
|---------|--------------|------------------------|----------------|---------------------------|------------|
| 5241301 | 150 | 32+5 переходников | Плоская | 1/40 | |
| 5241302 | 175 | 32+5 переходников | Плоская | 1/20 | |



СПЕЦИАЛИЗИРОВАННЫЕ ЗАТОЧНЫЕ СТАНКИ



BG6060  1/4 шт.  Станок, заточный круг (установлен), рукоятка, блок установки цепи, регулировочный винт цепной подачи и регулировочная гайка, крепеж (болт+гайка) (2 комплекта), гайка фиксации блока крепления цепи инструкция по эксплуатации.

 Электромагнитный выключатель
 Подсветка рабочей зоны
 Фиксированный угол заточки

 Литое металл, основание
 Крепление к столу

| Потребл. мощность (Вт) | Размер заточного круга (мм) | Целевое назначение | Частота вращения круга (об/мин) | Прайс-лист |
|------------------------|-----------------------------|-----------------------|---------------------------------|------------|
| 250 | Ø104x22xØ22 | заточка пильных цепей | 5000 | |

BG60016  1/4 шт.  Станок, дополнительные угольные щетки (комплект, 2шт), гаечный ключ рожковый, гаечный ключ торцевой, ключ шестигранный (2шт), болт с гайкой и шайбой (2шт), инструкция по эксплуатации.

 Фиксированный угол заточки
 Литое металл, основание
 Крепление к столу

| Потребл. мощность (Вт) | Размер заточного круга (мм) | Целевое назначение | Частота вращения круга (об/мин) | Прайс-лист |
|------------------------|-----------------------------|-----------------------|---------------------------------|------------|
| 160 | Ø100x3,5xØ10 | заточка пильных цепей | 3000 | |

BG6010S  1/4 шт.  Станок, блок заточки сверл, блок заточки ножей и ножниц, блок заточки стамесок, зубил и лезвий, инструкция по эксплуатации

 Compact Компактный размер
 Фиксированный угол заточки

| Потребл. мощность (Вт) | Размер заточного круга (мм) | Целевое назначение | Частота вращения круга (об/мин) | Прайс-лист |
|------------------------|-----------------------------|---------------------|---------------------------------|------------|
| 100 | Ø49,5x7,6xØ10,14 | многофункциональный | 6700 | |

BG6019S  1/2 шт.  Станок, точильный круг (установлен), инструкция по эксплуатации.



 Фиксированный угол заточки



| Потребл. мощность (Вт) | Размер заточного круга (мм) | Целевое назначение | Частота вращения круга (об/мин) | Прайс-лист |
|------------------------|-----------------------------|--------------------|---------------------------------|------------|
| 190 | Ø77,5x15xØ58,5 | заточка сверл | 1350 | |

BG6017S  1/8 шт.  Станок, точильный круг (установлен), инструкция по эксплуатации.

 Фиксированный угол заточки

| Потребл. мощность (Вт) | Размер заточного круга (мм) | Целевое назначение | Частота вращения круга (об/мин) | Прайс-лист |
|------------------------|-----------------------------|--------------------|---------------------------------|------------|
| 70 | Ø58,8x17xØ40 | заточка сверл | 1500 | |

TCC-60013  1/4 шт.  Станок для заточки цепей, стопорный штифт, двухсторонний рожковый гаечный ключ, двухсторонний торцевой гаечный ключ, инструкция по эксплуатации.

 Фиксированный угол заточки
 Крепление к столу

| Потребл. мощность (Вт) | Размер заточного круга (мм) | Целевое назначение | Частота вращения круга (об/мин) | Прайс-лист |
|------------------------|-----------------------------|-----------------------|---------------------------------|------------|
| 220 | Ø100x3,2xØ10 | заточка пильных цепей | 7500 | |

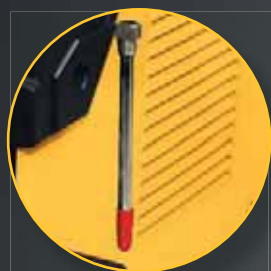

Разметочный карандаш с твердосплавным наконечником



Металлический ролик протяжки проволоки

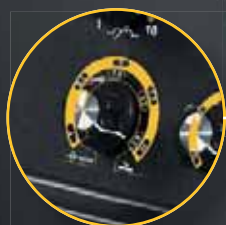

Регулировка скорости подачи проволоки

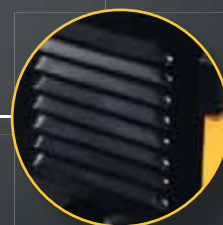

Тоннельное охлаждение

160-250 В



Виды сварки
MIG / MAG,
FLUX, MMA

| Виды сварки | MIG / MAG, FLUX, MMA |
|------------------------------|----------------------|
| Диапазон сварочного тока (А) | 20-180 |
| ПВ на максимальном токе (%) | 100 |
| Диаметр электрода (мм) | 1,6-4,0 |
| Наконечник (мм) | 0,8/1 |
| Вес (кг) | 14 |

| Комплектация | |
|--|---|
| Сварочный кабель с зажимом заземления (1 шт) | Щетка молоток (1 шт) |
| Горелка (1 шт) | Газовый шланг (1 шт) |
| Наконечник 1 мм (1 шт) | Хомут для фиксации газового шланга (2 шт) |
| Наконечник 0,8 мм (2 шт) | Защитные очки (1 шт) |
| Сварочный кабель с держателем электрода (1 шт) | Очки (1 шт) |



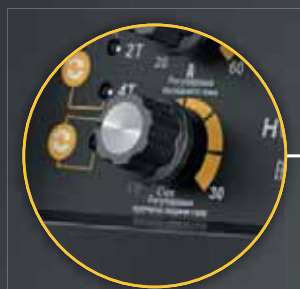

Регулировка времени подачи газа после резки



Разметочный карандаш с твердосплавным наконечником



Световые индикаторы питания, перегрева, срабатывания защиты IGBT

Обрабатываемые материалы:
сталь, алюминий, медь



Манометр

| | | | | | | | |
|---------------|--------------|----------|------------------------------------|---|---------|--------------|-----------------|
| 15-60A | режимы 2T/4T | PilotArc | 23 мм макс. толщина реза | 153м² рабочая зона | GasTest | FastMobility | IGBT Protection |
|---------------|--------------|----------|------------------------------------|---|---------|--------------|-----------------|

| | |
|---|----------------------|
| Входное напряжение | 170-250В 50Гц |
| Входная мощность (кВА) | 10,6 |
| Выходной ток реза (А) | 15-60 |
| ПВ | 60А/60% |
| Рабочее давление (Бар) | 5-7 |
| Зажигание дуги | Высокочастотное (HF) |
| Регулировки времени подачи газа после резки (сек) | 10-30 |
| Максимальная толщина реза (мм) | 23 |
| Оптимальная толщина реза (мм) | 15 |

| | |
|--|--|
| Комплектация | |
| Плазменный резак с кабелем 7 м (1 шт) | |
| Клемма заземления 300 А с кабелем 7м (1 шт) | |
| Комплект подключения к компрессору (воздушный шланг 2 м с коннекторами) (1 шт) | |
| Разметочный карандаш с твердосплавным наконечником (1 шт) | |
| Сопло (5 шт — 1 шт в горелке) | |
| Электрод (5 шт — 1 шт в горелке) | |
| Насадка защитная (5 шт — 1 шт в горелке) | |
| Ключ (1 шт) | |
| Молоток (1 шт) | |
| Направляющий ролик (1 шт) | |



СВАРОЧНЫЕ АППАРАТЫ

HWM4018 **hanskonner**

СВАРОЧНЫЙ АППАРАТ

- Электрододержатель с кабелем, Клемма «масса» с кабелем TIG горелка, Воздушный шланг, Зажим шланга (2шт), Короткий и длинный колпачки, Цанги для электродов (3шт: 1,6 мм, 2,0 мм 3,0 мм), Сопло керамическое (3шт: №№ 7, 8, 9), Вольфрамовые электроды (1уп-10шт), Молоток, Ремень, Твердосплавный карандаш



| | |
|--|----------------------------|
| Диапазон сварочного тока (А) | TIG: 5-200, MMA:20-160 |
| Диаметр электрода (мм) | MMA 2,0-5,0, TIG 2,0 - 4,0 |
| Длина сварочных проводов (TIG/MMA/«масса») (м) | 4/3/2 |
| Длина кабеля питания (м) | 2,0 |
| Напряжение питания (В) | 220 |
| Защита от перегрева | Да |
| Степень защиты | Н |
| Габариты в упаковке (ДхШхВ, см) | 40,5x28x27,5 |
| Сетевая вилка | Да |
| Продолжительность включения на максимальном токе (ПВ), (%) | 60 |
| Прайс-лист | |

HWM2180MF **hanskonner**СВАРОЧНЫЙ ПОЛУАВТОМАТ
Многофункциональный сварочный аппарат, для сварки в режимах MAG/MIG/FLUX/MMA

- Сварочный кабель с зажимом заземления; Горелка; Сварочное сопло (2шт, из них 1шт установлена на горелку); Наконечник 0,8 мм (2шт, из них 1шт установлена на горелку); Наконечник 1,0 мм (4шт); Сварочный кабель с держателем электрода; Молоток; Газовый шланг длиной 2 м; Хомут для фиксации газового шланга (4шт); Ключ; Разметочный карандаш с твердосплавным наконечником



| | |
|--|--|
| Диапазон сварочного тока (А) | 20-180 |
| Преимущества | Многофункциональный сварочный аппарат, для сварки в режимах MAG/MIG/FLUX/MMA |
| Диаметр электрода (мм) | 1,6-4,0 |
| Напряжение питания (В) | 220 |
| Класс изоляции | Н |
| Степень защиты | Н |
| Количество фаз | 1 |
| Продолжительность включения на максимальном токе (ПВ), (%) | 100 |
| Сетевая вилка | Да |
| Прайс-лист | |

HWM1250GEN **hanskonner**

- Сварочный кабель с держателем электрода – 1шт
- Сварочный кабель с зажимом заземления - 1шт
- Сварочный щиток – 1шт.
- Щетка-молоток – 1шт



| | |
|--|----------|
| Диапазон сварочного тока (А) | 20-250 |
| Диаметр электрода (мм) | 1,6/5,0 |
| Длина сварочных проводов (держатель/масса) (м) | 3/2 |
| Длина кабеля питания (м) | 2,0 |
| Напряжение питания (В) | 220 |
| Защита от перегрева | Да |
| Степень защиты | Н |
| Габариты в упаковке (ДхШхВ, см) | 29x42x24 |
| Сетевая вилка | Да |
| Продолжительность включения на максимальном токе (ПВ), (%) | 80 |
| Прайс-лист | |

HWM1200GEN **hanskonner**

- 1.Сварочный кабель с держателем электрода – 1шт.
- 2.Сварочный кабель с зажимом заземления - 1шт.
- 3.Щетка-молоток – 1шт.
- 4.Плечевой ремень – 1шт (установлен)



| | |
|--|----------|
| Диапазон сварочного тока (А) | 20-200 |
| Диаметр электрода (мм) | 1,6-4,0 |
| Длина сварочных проводов (держатель/масса) (м) | 3/2 |
| Длина кабеля питания (м) | 2 |
| Напряжение питания (В) | 220 |
| Защита от перегрева | Да |
| Степень защиты | Н |
| Габариты в упаковке (ДхШхВ, см) | 29x42x24 |
| Сетевая вилка | Да |
| Продолжительность включения на максимальном токе (ПВ), (%) | 80 |
| Прайс-лист | |

AW97132N **Sturm!**

- Сварочный кабель с держателем электрода – 1шт.
- Сварочный кабель с зажимом заземления - 1шт.
- Щетка-молоток – 1шт.
- Плечевой ремень – 1шт (установлен)



| | |
|--|------------|
| Диапазон сварочного тока (А) | 20-320 |
| Диаметр электрода (мм) | 2-5 |
| Длина сварочных проводов (держатель/масса) (м) | 3/2 |
| Длина кабеля питания (м) | 1,5 |
| Напряжение питания (В) | 220 |
| Защита от перегрева | Да |
| Степень защиты | Н |
| Габариты в упаковке (ДхШхВ, см) | 21x36,5x23 |
| Сетевая вилка | Да |
| Продолжительность включения на максимальном токе (ПВ), (%) | 60 |
| Прайс-лист | |

AW97127N **Sturm!**

- Сварочный кабель с держателем электрода – 1шт.
- Сварочный кабель с зажимом заземления - 1шт.
- Щетка-молоток – 1шт.
- Плечевой ремень – 1шт (установлен)



| | |
|--|----------|
| Диапазон сварочного тока (А) | 20-270 |
| Диаметр электрода (мм) | 2-5 |
| Длина сварочных проводов (держатель/масса) (м) | 3/2 |
| Длина кабеля питания (м) | 1,5 |
| Напряжение питания (В) | 220 |
| Защита от перегрева | Да |
| Степень защиты | Н |
| Габариты в упаковке (ДхШхВ, см) | 39x21x22 |
| Сетевая вилка | Да |
| Продолжительность включения на максимальном токе (ПВ), (%) | 60 |
| Прайс-лист | |

AW971250AF **Sturm!**

- Сварочный аппарат
- Сварочный кабель с держателем электрода
- Сварочный кабель с зажимом заземления
- Щетка-молоток
- Плечевой ремень



| | |
|--|------------|
| Диапазон сварочного тока (А) | 20-250 |
| Диаметр электрода (мм) | 1,6-5,0 |
| Длина сварочных проводов (держатель/масса) (м) | 3+2 |
| Длина кабеля питания (м) | 1,5 |
| Напряжение питания (В) | 220 |
| Защита от перегрева | Да |
| Степень защиты | Н |
| Габариты в упаковке (ДхШхВ, см) | 40,5x30x28 |
| Сетевая вилка | Да |
| Продолжительность включения на максимальном токе (ПВ), (%) | 60 |
| Прайс-лист | |

AW971250 **Sturm!**

- Сварочный аппарат
- Сварочный кабель с держателем электрода
- Сварочный кабель с зажимом заземления
- Щетка-молоток
- Плечевой ремень



| | |
|--|------------|
| Диапазон сварочного тока (А) | 20-250 |
| Диаметр электрода (мм) | 1,6-5,0 |
| Длина сварочных проводов (держатель/масса) (м) | 2+1 |
| Длина кабеля питания (м) | 1,5 |
| Напряжение питания (В) | 220 |
| Защита от перегрева | Да |
| Степень защиты | Н |
| Габариты в упаковке (ДхШхВ, см) | 32x17,5x22 |
| Сетевая вилка | Да |
| Продолжительность включения на максимальном токе (ПВ), (%) | 60 |
| Прайс-лист | |

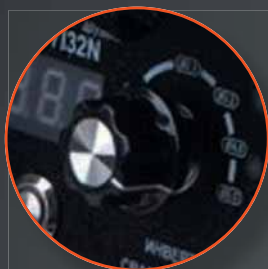

Регулировка силы тока по диаметру электрода



4 IGBT транзистора

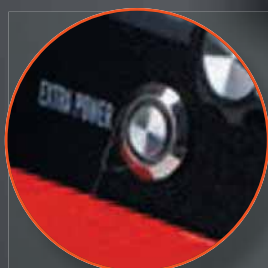

Режим Extra Power
Увеличение силы тока до 320 А



Тоннельное охлаждение

1700 Вт

ПВ 60%
в режиме форсажа

длина проводов держатель
3 м/масса 2 метра.
площадь рабочей зоны до 64 кв.м

Hot Start
быстрый розжиг дуги

Anti Stick
антизалипание

| | |
|------------------------------|--------|
| Диапазон сварочного тока (А) | 20-320 |
| Диаметр электрода (мм) | 2-5 |
| Дисплей (мм) | да |
| Плечевой ремень | да |
| Масса изделия (кг) | 3,95 |
| Гарантийный срок (мес) | 25 |



| |
|---|
| Комплектация |
| Сварочный аппарат |
| Сварочный кабель с держателем электрода |
| Сварочный кабель с зажимом заземления |
| Щетка молоток |
| Плечевой ремень |

СВАРОЧНЫЕ АППАРАТЫ

AW97I201

Sturm!

- Клемма «масса» с кабелем – 1шт
- Щетка-молоток – 1шт



| | |
|--|--------------|
| Диапазон сварочного тока (А) | 20-160 |
| Диаметр электрода (мм) | 1,6-3,2 |
| Длина сварочных проводов (масса) (м) | 2,0 |
| Длина кабеля питания (м) | 1,5 |
| Напряжение питания (В) | 220 |
| Защита от перегрева | Да |
| Степень защиты | Н |
| Габариты в упаковке (ДхШхВ, см) | 43x13,5x35,5 |
| Сетевая вилка | Да |
| Продолжительность включения на максимальном токе (ПВ), (%) | 60 |
| Прайс-лист | |

AW97I200

Sturm!

- Сварочный аппарат
- Сварочный кабель с держателем электрода
- Сварочный кабель с зажимом заземления
- Щетка-молоток
- Плечевой ремень



| | |
|--|------------|
| Диапазон сварочного тока (А) | 20-200 |
| Диаметр электрода (мм) | 1,6-4,0 |
| Длина сварочных проводов (держатель/масса) (м) | 2+1 |
| Длина кабеля питания (м) | 1,5 |
| Напряжение питания (В) | 220 |
| Защита от перегрева | Да |
| Степень защиты | Н |
| Габариты в упаковке (ДхШхВ, см) | 32x17,5x22 |
| Сетевая вилка | Да |
| Продолжительность включения на максимальном токе (ПВ), (%) | 60 |
| Прайс-лист | |

CAC-97ПА160

СОЮЗ

- Сварочный аппарат
- Сварочный кабель с держателем электрода 1,8 м
- Сварочный кабель с зажимом заземления 1,8 м
- Щетка-молоток
- Сварочный щиток
- Горелка MIG 2,2 м
- Наконечник-3шт.



| | |
|--|------------|
| Диапазон сварочного тока (А) | 20-160 |
| Диаметр электрода (мм) | 1,6-3,2 |
| Длина сварочных проводов (держатель/масса) (м) | 1,8/1,8 |
| Длина кабеля питания (м) | 1,8 |
| Напряжение питания (В) | 220 |
| Мощность, кВА | 4 |
| Защита от перегрева | ДА |
| Степень защиты | IP21S |
| Габариты в упак. (ДхШхВ, см) | 38x20x28,5 |
| Сетевая вилка | Да |
| Продолжительность включения на максимальном токе (ПВ), (%) | 60 |
| Прайс-лист | |

CAC-97ПА200

СОЮЗ

- Сварочный аппарат
- Сварочный кабель с держателем электрода 1,8 м
- Сварочный кабель с зажимом заземления 1,8 м
- Щетка-молоток
- Сварочный щиток
- Горелка MIG 2,2 м
- Наконечник-3шт.



| | |
|--|------------|
| Диапазон сварочного тока (А) | 20-200 |
| Диаметр электрода (мм) | 1,6-4,0 |
| Длина сварочных проводов (держатель/масса) (м) | 1,8/1,8 |
| Длина кабеля питания (м) | 1,8 |
| Напряжение питания (В) | 220 |
| Мощность, кВА | 5 |
| Защита от перегрева | ДА |
| Степень защиты | IP21S |
| Габариты в упак. (ДхШхВ, см) | 38x20x28,5 |
| Сетевая вилка | Да |
| Продолжительность включения на максимальном токе (ПВ), (%) | 80 |
| Прайс-лист | |

CAC-97И250

СОЮЗ

- Сварочный аппарат
- Сварочный кабель с держателем электрода
- Сварочный кабель с зажимом заземления
- Щетка-молоток
- Плечевой ремень



| | |
|--|--------------|
| Диапазон сварочного тока (А) | 20-250 |
| Диаметр электрода (мм) | 1,6-5,0 |
| Длина сварочных проводов (держатель/масса) (м) | 2+1 |
| Длина кабеля питания (м) | 1,5 |
| Напряжение питания (В) | 220 |
| Защита от перегрева | Да |
| Степень защиты | Н |
| Габариты в упаковке (ДхШхВ, см) | 30,5x18,5x20 |
| Сетевая вилка | Да |
| Продолжительность включения на максимальном токе (ПВ), (%) | 60 |
| Прайс-лист | |

CAC-97И230

СОЮЗ

- Сварочный аппарат
- Сварочный кабель с держателем электрода
- Сварочный кабель с зажимом заземления
- Щетка-молоток
- Плечевой ремень



| | |
|--|--------------|
| Диапазон сварочного тока (А) | 20-230 |
| Диаметр электрода (мм) | 1,6-4,0 |
| Длина сварочных проводов (держатель/масса) (м) | 2+1 |
| Длина кабеля питания (м) | 1,5 |
| Напряжение питания (В) | 220 |
| Защита от перегрева | Да |
| Степень защиты | Н |
| Габариты в упаковке (ДхШхВ, см) | 30,5x18,5x20 |
| Сетевая вилка | Да |
| Продолжительность включения на максимальном токе (ПВ), (%) | 60 |
| Прайс-лист | |

CAC-97И200

СОЮЗ

- Сварочный аппарат
- Сварочный кабель с держателем электрода
- Сварочный кабель с зажимом заземления
- Щетка-молоток
- Плечевой ремень



| | |
|--|--------------|
| Диапазон сварочного тока (А) | 20-200 |
| Диаметр электрода (мм) | 1,6-4,0 |
| Длина сварочных проводов (держатель/масса) (м) | 2+1 |
| Длина кабеля питания (м) | 1,5 |
| Напряжение питания (В) | 220 |
| Защита от перегрева | Да |
| Степень защиты | Н |
| Габариты в упаковке (ДхШхВ, см) | 30,5x18,5x20 |
| Сетевая вилка | Да |
| Продолжительность включения на максимальном токе (ПВ), (%) | 60 |
| Прайс-лист | |

АКСЕССУАРЫ ДЛЯ СВАРКИ

МАГНИТЫ ДЛЯ СВАРКИ



Магнитный фиксатор для сварки используются для закрепления обрабатываемых стальных деталей, обеспечивая удобство и комфортность обращения с ними в процессе сварки. Обеспечивают фиксацию деталей при под углами 45, 90, 135 градусов направления



Установка 45, 90, 135 градусов

| Артикул | Описание товара | Мин. кол-во/мастер упак. | Прайс-лист |
|-----------|-----------------|--------------------------|------------|
| 6001-3-11 | до 11 кг | ☰ 1/60 | |
| 6002-4-23 | до 25 кг | ☰ 1/40 | |
| 6003-5-34 | до 35 кг | ☰ 1/20 | |
| 6010-2-4 | до 5 кг | ☰ 6/36 | |
| 6013-3-11 | до 11 кг | ☰ 1/60 | |
| 6014-4-23 | до 25 кг | ☰ 1/40 | |
| 6015-5-35 | до 35 кг | ☰ 1/20 | |

МАГНИТЫ ДЛЯ СВАРКИ



Используется для присоединения (заземления) нулевого провода к свариваемой детали



200/500 A

| Артикул | Описание товара | Мин. кол-во/мастер упак. | Прайс-лист |
|-------------|-----------------|--------------------------|------------|
| 6021-2-200A | 200A | ☰ 10/60 | |
| 6022-3-500A | 500A | ☰ 1/24 | |

МАГНИТЫ ДЛЯ СВАРКИ



Установка 15, 60, 90, 120, 165 градусов

| Артикул | Описание товара | Мин. кол-во/мастер упак. | Прайс-лист |
|-----------|-----------------|--------------------------|------------|
| 6001-5-11 | до 11 кг | ☰ 20/60 | |

АКСЕССУАРЫ ДЛЯ СВАРКИ

НАКОНЕЧНИК ТОКОСЪЕМНЫЙ



ДЛЯ ГАЗОВЫХ ГОРЕЛОК MIG/MAG



| Артикул | Описание товара | Мин. кол-во/мастер упак. | Прайс-лист |
|-----------|-----------------------|--------------------------|------------|
| AW-270820 | M6*25*0,8 мм 10 шт/уп | ☼ 1/250 | |
| AW-271020 | M6*25*1,0 мм 10 шт/уп | ☼ 1/250 | |

ДИФFUЗОР ГАЗОВЫЙ



| Артикул | Описание товара | Мин. кол-во/мастер упак. | Прайс-лист |
|------------|-----------------|--------------------------|------------|
| AW-MIG1505 | 5 шт/уп, металл | ☼ 1/150 | |

СВАРОЧНЫЙ РУКАВ (ЕВРУКАВ)



Горелка MIG/MAG Сварочный рукав (еврукав) для проволоки 0,6-1,0мм, максимальный ток 350 А



| Артикул | Описание товара | Мин. кол-во/мастер упак. | Прайс-лист |
|-----------|-----------------|--------------------------|------------|
| AWB-1530 | 3 м | ☼ 1/5 | |
| AWB-1540P | 4 м | ☼ 1/5 | |

СВАРОЧНЫЙ КАБЕЛЬ



Многожильный кабель сварочный длина 2 м с вилкой 10-25 мм

| Артикул | Описание товара | Мин. кол-во/мастер упак. | Прайс-лист |
|----------|----------------------------|--------------------------|------------|
| AWK-2160 | сечение 16 мм ² | ☼ 1/50 | |
| AWK-3250 | сечение 25 мм ² | ☼ 1/30 | |

СОПЛО



Используется для сварки MIG-15



| Артикул | Описание товара | Мин. кол-во/мастер упак. | Прайс-лист |
|----------|--|--------------------------|------------|
| AWC-1512 | коническое, 12 мм, хром, стенка 1,1 мм, 5 шт/уп | ☼ 1/500 | |
| AWC-1516 | цилиндрическое, 16мм, хром, стенка 1,1 мм, 5 шт/уп | ☼ 1/500 | |
| AWC-1595 | коническое, 9,5 мм, хром, стенка 1,1 мм, 5 шт/уп | ☼ 1/500 | |

КЛЕММА ЗАЗЕМЛЕНИЯ



Клемма заземления необходима для присоединения нулевого провода к свариваемому изделию

| Артикул | Описание товара | Мин. кол-во/мастер упак. | Прайс-лист |
|--------------|-----------------|--------------------------|------------|
| AWE-1016 | 300А, медь | ☼ 1/100 | |
| AWE-1016-500 | 500А, медь | ☼ 1/100 | |
| AWE-1025 | 300А, медь | ☼ 1/100 | |
| AWE-1025-500 | 500А, медь | ☼ 1/100 | |
| AWE-1028 | 300А, медь | ☼ 1/100 | |
| AWE-1028-500 | 500А, медь | ☼ 1/50 | |

ЗАЖИМЫ ТИП КРОКОДИЛ



| Артикул | Описание товара | Мин. кол-во/мастер упак. | Прайс-лист |
|----------|------------------|--------------------------|------------|
| AWE-1450 | 14,5 см, 2 шт/уп | ☼ 1/50 | |

ЭЛЕКТРОДОДЕРЖАТЕЛЬ



Предназначен для крепления электродов при ручной электродговой сварке.

| Артикул | Описание товара | Мин. кол-во/мастер упак. | Прайс-лист |
|--------------|-----------------|--------------------------|------------|
| AWH-1011 | 200А, медь | ☼ 1/50 | |
| AWH-1014 | 300А, медь | ☼ 1/50 | |
| AWH-1014-500 | 500А, медь | ☼ 1/50 | |
| AWH-1024 | 300А, медь | ☼ 1/50 | |
| AWH-1024-500 | 500А, медь | ☼ 1/50 | |

КАБЕЛЬНЫЙ ШТЕКЕР



Применяется для надежного и безопасного соединения кабелей друг с другом или с источником питания при сварке ММА

| Артикул | Описание товара | Мин. кол-во/мастер упак. | Прайс-лист |
|----------|-----------------|--------------------------|------------|
| AWP-1025 | 10-25мм, папа | ☼ 20/200 | |
| AWP-3550 | 35-50мм, мама | ☼ 20/200 | |
| AWS-1025 | 10-25мм, папа | ☼ 20/200 | |
| AWS-3550 | 35-50мм, мама | ☼ 20/200 | |

ПРОВОЛОКА ДЛЯ СВАРКИ



Порошковая флюсовая сварочная проволока, тип E71T-GS, БЕЗ ГАЗА, Подходит к моделям HWM2180MF Hanskonner, SAC-97ПА160 и SAC-97ПА200 СОЮЗ.

| Артикул | Описание товара | Диаметр, мм | Вес, кг | Мин. кол-во/мастер упак. | Прайс-лист |
|---------|--|-------------|---------|--------------------------|------------|
| WW0801F | Порошковая флюсовая сварочная проволока, тип E71T-GS, БЕЗ ГАЗА | 0,8 | 0,9 | ☼ 1/20 | |

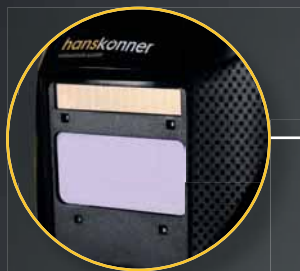

Многослойный ЖК
фильтр с технологией
4C-LENS. Нейтральный
цвет в светлом состоянии
для лучшего обзора



Режим шлифовки



Плавная регулировка
степени затемнения,
чувствительности
и задержки включения



Тестовая кнопка
и индикатор низкого
заряда батареи



Виды сварки **MMA, TIG, MIG/MAG**
Плазменная и микроплазменная резка
Минимальный ток **DC/AC** для **TIG -5(A)**

Размер окна 100*50мм
Степень затемнения 5-9 / 9-13 DIN
4 независимых оптических сенсора



| | |
|----------------------|---------------------------|
| Тип светофильтра | автоматический (ХАМЕЛЕОН) |
| Размер экрана (мм) | 100x50 |
| Оптический класс | 1/1/1/2 |
| Количество сенсоров | 4 |
| Световой режим (DIN) | 4 |

| | |
|--|------|
| Функция шлифовки | есть |
| Функция микроплазменной/плазменной резки | есть |
| Индикатор низкого заряда батареи | есть |

| | |
|--|--|
| Диапазон светопропускания | 4/5-9/9-13, плавная внутренняя регулировка |
| Защита от УФ/ИК излучения (DIN) | 16 |
| Время переключения в темное состояние (сек) | 1/30000 (0,00003) |
| Время переключения в светлое состояние (сек) | 0,1/1,0 плавная внутренняя регулировка |
| Источник питания | комбинированный, солнечная батарея + 2 литиевых элемента |

| | |
|-----------------------------------|-------------------------|
| Тестовая кнопка светофильтра | есть |
| Материал корпуса | жаропрочный пластик(PP) |
| Диапазон рабочей температуры (°C) | -5 - +55 |



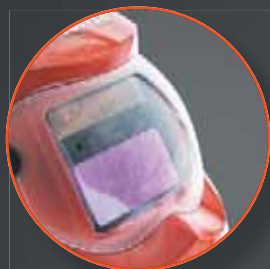

4C-LENS TECHNOLOGY
Нейтральный цвет светофильтра



Многослойный ЖК фильтр
ХАМЕЛЕОН с наилучшим оптическим
классом 1/1/1/2 и высокой скоростью
реакции



Гибкий, ударопрочный
и термостойкий корпус
маски

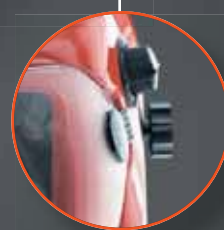

Плавные регулировки
степени затемнения
и чувствительности

**MMA, TIG
MIG/MAG**

режим
шлифовки

тестовая
кнопка
светофильтра

индикатор
низкого
заряда
батареи

2 независимых
сенсора

3D
оголовье

| | |
|--|---------------------------|
| Тип светофильтра | автоматический (ХАМЕЛЕОН) |
| Размер смотрового окна (мм) | 93x43 |
| Оптический класс | 1/1/1/2 |
| Время переключения в темное состояние (сек) | 1/30000 (0,00003) |
| Диапазон светопропускания (DIN) | 9-13 |
| Время переключения в светлое состояние (сек) | 0.1-1.0 |
| Регулировка степени затемнения | плавная, внешняя |
| Регулировка чувствительности | плавная, внутренняя |
| Уровень защиты от УФ и ИК лучей (DIN) | 16 |
| Гарантийный срок (мес) | 14 |

| |
|--|
| Комплектация |
| Маска сварщика с фильтром |
| Регулируемое оголовье |
| Дополнительное внешнее защитное стекло |
| Инструкция по эксплуатации |

СВАРОЧНЫЕ МАСКИ

HAW91A6WH **hanskonner**

1/32 шт. Маска, оголовье, внешнее защитное стекло запасное, инструкция



| | |
|---|-------------------|
| Размер смотрового окна (мм) | 100x50 |
| Время переключения в темное состояние (сек) | 1/30000 (0,00003) |
| Диапазон светопропускания (DIN) | 5-9/9-13 |
| Прайс-лист | |

- Хамелеон, автоматическое включение-выключение
- Нейтральный цвет светофильтра
- Дополнительный режим регулировки 5-9 DIN
- Индикатор низкого заряда батареи и тестовая кнопка

AW91A9WH **Sturm!**

1/20 шт. Маска, оголовье, внешнее защитное стекло запасное, инструкция



| | |
|---|---------|
| Размер смотрового окна (мм) | 92x42 |
| Время переключения в темное состояние (сек) | 1/25000 |
| Диапазон светопропускания (DIN) | 4/9-13 |
| Прайс-лист | |

- Хамелеон, автоматическое включение-выключение
- Нейтральный цвет светофильтра
- 3 регулировки
- Тест светофильтра

AW91A8WH **Sturm!**

1/32 шт. Сварочная маска с фильтром, оголовье, внешнее защитное стекло, инструкция



| | |
|---|-------------------|
| Размер смотрового окна (мм) | 93x43 |
| Время переключения в темное состояние (сек) | 1/30000 (0,00003) |
| Диапазон светопропускания (DIN) | 5-9/9-13 |
| Прайс-лист | |

- Хамелеон, автоматическое включение-выключение
- Нейтральный цвет светофильтра
- Дополнительный режим регулировки 5-9 DIN
- Индикатор низкого заряда батареи и тестовая кнопка

AW91A7WH **Sturm!**

1/32 шт. Маска сварщика с фильтром, регулируемое оголовье, внешнее защитное стекло 1шт, инструкция



| | |
|---|-------------------|
| Размер смотрового окна (мм) | 93x43 |
| Время переключения в темное состояние (сек) | 1/30000 (0,00003) |
| Диапазон светопропускания (DIN) | 9-13 |
| Прайс-лист | |

- Хамелеон, автоматическое включение-выключение
- Нейтральный цвет светофильтра
- Индикатор низкого заряда батареи и тестовая кнопка

AW91A5WH **Sturm!**

1/32 шт. Маска сварщика с фильтром, регулируемое оголовье, внешнее защитное стекло 1 шт, инструкция



| | |
|---|-------------------|
| Размер смотрового окна (мм) | 93x43 |
| Время переключения в темное состояние (сек) | 1/25000 (0,00004) |
| Диапазон светопропускания (DIN) | 9-13 |
| Прайс-лист | |

- Хамелеон, автоматическое включение-выключение
- Индикатор низкого заряда батареи и тестовая кнопка

CAC-91A2MC1 **COJ3**

1/32 шт. Маска сварщика с фильтром, регулируемое оголовье, инструкция



| | |
|---|-------------------|
| Размер смотрового окна (мм) | 93x43 |
| Время переключения в темное состояние (сек) | 1/25000 (0,00004) |
| Диапазон светопропускания (DIN) | 9-13 |
| Прайс-лист | |

- Хамелеон, автоматическое включение-выключение

CAC-91A4MC **COJ3**

1/32 шт. Маска сварщика с фильтром, регулируемое оголовье, инструкция



| | |
|---|-------------------|
| Размер смотрового окна (мм) | 90x35 |
| Время переключения в темное состояние (сек) | 1/25000 (0,00004) |
| Диапазон светопропускания (DIN) | 11 |
| Прайс-лист | |

- Хамелеон, автоматическое включение-выключение

CAC-91A3PФ **COJ3**

Маска сварщика с фильтром, регулируемое оголовье, пакет, инструкция по эксплуатации



| | |
|---|---------|
| Размер смотрового окна (мм) | 90x35 |
| Время переключения в темное состояние (сек) | 1/15000 |
| Диапазон светопропускания (DIN) | 9-13 |
| Прайс-лист | |

- Хамелеон, автоматическое включение-выключение
- Плавная регулировка степени затемнения
- Усовершенствованное оголовье
- Гибкий, ударопрочный и термостойкий корпус маски



**4C-LENS
TECHNOLOGY**
Нейтральный цвет
светофильтра



Дополнительный режим регулировки
степени затемнения 5-9 DIN
для микроплазменной резки

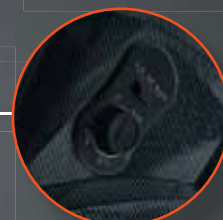

Плавные регулировки
степени затемнения
и чувствительности



Многослойный ЖК фильтр
ХАМЕЛЕОН с наилучшим
оптическим классом 1/1/1/2
и высокой скоростью реакции



Гибкий, ударопрочный
и термостойкий
корпус маски

4 независимых
сенсора

MMA, TIG
MIG/MAG
микро-плазменная/
плазменная резка

режим
шлифовки

тестовая
кнопка
светофильтра

индикатор
низкого
заряда
батарей

3D
оголовье

| | |
|--|---------------------------|
| Тип светофильтра | Автоматический (ХАМЕЛЕОН) |
| Размер смотрового окна (мм) | 93x43 |
| Оптический класс | 1/1/1/2 |
| Время переключения в темное состояние (сек) | 1/30000 (0,00003) |
| Диапазон светопропускания (DIN) | 5-9/9-13 |
| Время переключения в светлое состояние (сек) | 0.1-1.0 |
| Регулировка степени затемнения | плавная, внешняя |
| Регулировка чувствительности | плавная, внешняя |
| Уровень защиты от УФ и ИК лучей (DIN) | 16 |
| Гарантийный срок (мес) | 14 |

| |
|--|
| Комплектация |
| Маска сварщика с фильтром |
| Регулируемое оголовье |
| Дополнительное внешнее защитное стекло |
| Иструкция по эксплуатации |





СВАРОЧНЫЕ МАСКИ

CAC-91A5PФ 

Маска сварщика с фильтром, регулируемое оголовье, пакет, инструкция по эксплуатации, коробка.



| | |
|---|---------|
| Размер смотрового окна (мм) | 93x43 |
| Время переключения в темное состояние (сек) | 1/25000 |
| Диапазон светопропускания (DIN) | 4/9-13 |
| Прайс-лист | |





-  Хамелеон, автоматическое включение-выключение
-  Наличие двух независимых светочувствительных датчиков
-  Усовершенствованное оголовье
-  Гибкий, ударопрочный и термостойкий корпус маски

CAC-91A4PФ 

Маска сварщика с фильтром, регулируемое оголовье, пакет, инструкция по эксплуатации



| | |
|---|---------|
| Размер смотрового окна (мм) | 90x35 |
| Время переключения в темное состояние (сек) | 1/15000 |
| Диапазон светопропускания (DIN) | 11 |
| Прайс-лист | |

-  Хамелеон, автоматическое включение-выключение
-  Наличие двух независимых светочувствительных датчиков
-  Усовершенствованное оголовье
-  Гибкий, ударопрочный и термостойкий корпус маски

АКСЕССУАРЫ ДЛЯ МАСОК СВАРЩИКА

Внешнее защитное стекло маски сварщика 



| Артикул | Техническое описание | Прайс-лист |
|---------|-----------------------------------|------------|
| OWLA4-5 | 110*90*1мм (для мод.А4), 5шт | |
| OWLA5-5 | 112,5*90,5*1мм (для мод.А5), 5 шт | |
| OWLA6-5 | 139*122*1мм (для мод.А6), 5 шт | |
| OWLA8-5 | 123*98*1мм (для мод.А8), 5шт | |

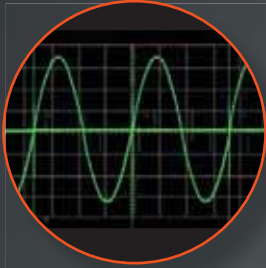

"Чистая" синусоида. Генератор может использоваться с котлами отопления и насосами

100%
МЕДНАЯ ОБМОТКА



Вольтметр для контроля выходного напряжения

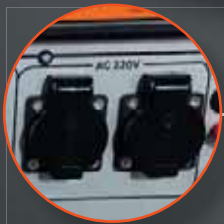

Две розетки переменного тока



Выход постоянного тока

15 л

3,5 кВА

| | |
|--|------------|
| Двигатель | KM170F |
| Макс. мощность (кВт/лс) | 5,1/7 |
| Объем двигателя (см³) | 212 |
| Стартер | ручной |
| Емкость топливного бака (л) | 15 |
| Выход переменного тока, номинальный (кВА) | 3 |
| Выход переменного тока, максимальный (кВА) | 3,5 |
| Выход постоянного тока (В/А) | 12 В/5,0 А |
| Гарантийный срок (мес) | 14 |

| Комплектация | |
|------------------------------|--|
| Бензогенератор | |
| Сетевая вилка (2 шт) | |
| Торцевой свечной ключ (1 шт) | |

БЕНЗОГЕНЕРАТОРЫ

PG8780NE

Sturm!



- 1/1 шт. • Торцевой свечной ключ - 1 шт
- сетевая вилка - 2шт
- аккумулятор - 1шт
- ящик и комплект крепежа для аккумулятора - 1шт
- клеммы для зарядки аккумулятора

| | |
|----------------------------|---------|
| Максимальная мощность (ВА) | 8000 |
| Номинальная мощность (ВА) | 7500 |
| Стартер | Электро |
| Выходное напряжение | 220 В |
| Объем топливного бака, л | 25 |
| Расход топлива (г/кВтч) | 520 |
| Прайс-лист | |

Защита от низкого уровня масла и защита от перегрузки AVR Функция AVR автоматически выравнивает и стабилизирует напряжение Бензин АИ 92

PG8765NE

Sturm!



- 1/1 шт. • Торцевой свечной ключ - 1 шт
- сетевая вилка - 2шт
- аккумулятор - 1шт
- ящик и комплект крепежа для аккумулятора - 1шт
- клеммы для зарядки аккумулятора

| | |
|----------------------------|---------|
| Максимальная мощность (ВА) | 6500 |
| Номинальная мощность (ВА) | 5500 |
| Стартер | Электро |
| Выходное напряжение | 220 В |
| Объем топливного бака, л | 25 |
| Расход топлива (г/кВтч) | 550 |
| Прайс-лист | |

Защита от низкого уровня масла и защита от перегрузки AVR Функция AVR автоматически выравнивает и стабилизирует напряжение Бензин АИ 92

PG8765N

Sturm!



- 1/1 шт. • Торцевой свечной ключ - 1 шт
- сетевая вилка - 2шт
- клеммы для зарядки аккумулятора

| | |
|----------------------------|-------|
| Максимальная мощность (ВА) | 6500 |
| Номинальная мощность (ВА) | 5500 |
| Выходное напряжение | 220 В |
| Объем топливного бака, л | 25 |
| Расход топлива (г/кВтч) | 550 |
| Прайс-лист | |

Защита от низкого уровня масла и защита от перегрузки AVR Функция AVR автоматически выравнивает и стабилизирует напряжение Бензин АИ 92

PG8735NE

Sturm!



- 1/1 шт. • Торцевой свечной ключ - 1 шт.
- сетевая вилка - 2шт.
- аккумулятор - 1шт.
- ящик и комплект крепежа для аккумулятора - 1шт
- клеммы для зарядки аккумулятора

| | |
|----------------------------|---------|
| Максимальная мощность (ВА) | 3500 |
| Номинальная мощность (ВА) | 3000 |
| Стартер | Электро |
| Выходное напряжение | 220 В |
| Объем топливного бака, л | 15 |
| Расход топлива (г/кВтч) | 260 |
| Прайс-лист | |

Защита от низкого уровня масла и защита от перегрузки AVR Функция AVR автоматически выравнивает и стабилизирует напряжение Бензин АИ 92

PG8735N

Sturm!



- 1/1 шт. • Торцевой свечной ключ - 1 шт.
- сетевая вилка - 2шт.
- клеммы для зарядки аккумулятора

| | |
|----------------------------|-------|
| Максимальная мощность (ВА) | 3500 |
| Номинальная мощность (ВА) | 3000 |
| Выходное напряжение | 220 В |
| Объем топливного бака, л | 15 |
| Расход топлива (г/кВтч) | 260 |
| Прайс-лист | |

Защита от низкого уровня масла и защита от перегрузки AVR Функция AVR автоматически выравнивает и стабилизирует напряжение Бензин АИ 92

PG8710

Sturm!



- 1/1 шт. • Торцевой свечной ключ для свечи зажигания - 1 шт.
- Ручка для транспортировки - 1 комплект
- Двусторонняя отвертка - 1 шт.
- Штепсельная вилка - 1 шт.
- Мерный стакан - 1 шт.
- Крышка топливного бака - 1 шт.
- Комплект шнуров питания постоянного тока - 1 комплект

| | |
|------------------------------|---------------|
| Максимальная мощность (ВА) | 1000 |
| Номинальная мощность (ВА) | 800 |
| Стартер | Ручной запуск |
| Выход постоянного тока (В/А) | 12/5,3 |
| Выходное напряжение | 220 В |
| Объем топливного бака, л | 4 |
| Расход топлива (л/ч) | 1 |
| Прайс-лист | |

Бензин АИ 92

ЭГС-7500Э

СОЮЗ



- 1/1 шт. • Свечной ключ - 1шт
- резиновые ножки - 8 шт
- VDE-вилка - 1 шт
- промышленный вилка - 1 шт
- отвертка - 1шт
- ключ зажигания - 2шт
- болт - 2шт

| | |
|----------------------------|---------|
| Максимальная мощность (ВА) | 6500 |
| Номинальная мощность (ВА) | 6000 |
| Стартер | Электро |
| Выходное напряжение | 220 В |
| Объем топливного бака, л | 25 |
| Расход топлива (г/кВтч) | 520 |
| Прайс-лист | |

Бензин АИ 92

ЭГС-6500Э

СОЮЗ



- 1/1 шт. • Свечной ключ - 1шт
- резиновые ножки - 8 шт
- VDE-вилка - 1 шт
- промышленный вилка - 1 шт
- отвертка - 1шт
- ключ зажигания - 2шт
- болт - 2шт

| | |
|----------------------------|---------|
| Максимальная мощность (ВА) | 5500 |
| Номинальная мощность (ВА) | 5000 |
| Стартер | Электро |
| Выходное напряжение | 220 В |
| Объем топливного бака, л | 25 |
| Расход топлива (г/кВтч) | 550 |
| Прайс-лист | |

Бензин АИ 92

БЕНЗОГЕНЕРАТОРЫ

ЭГС-6500



1/1 шт.

- Свечной ключ – 1 шт
- резиновые ножки – 8 шт
- VDE-вилка – 1 шт
- промышленный вилка – 1 шт
- отвертка – 1шт

| | |
|----------------------------|-------|
| Максимальная мощность (ВА) | 5500 |
| Номинальная мощность (ВА) | 5000 |
| Выходное напряжение | 220 В |
| Объем топливного бака, л | 25 |
| Расход топлива (г/кВтч) | 550 |

Прайс-лист



Бензин АИ 92

ЭГС-3200Э



1/1 шт.

- Свечной ключ-1шт
- резиновые ножки – 4 шт
- VDE-вилка – 2 шт
- отвертка -1шт
- ключ зажигания – 2шт
- болт – 2шт

| | |
|----------------------------|---------|
| Максимальная мощность (ВА) | 3000 |
| Номинальная мощность (ВА) | 2500 |
| Стартер | Электро |
| Выходное напряжение | 220 В |
| Объем топливного бака, л | 15 |
| Расход топлива (г/кВтч) | 260 |

Прайс-лист



Бензин АИ 92

ЭГС-3200



1/1 шт.

- Свечной ключ – 1 шт
- резиновые ножки – 4 шт
- VDE-вилка – 2 шт
- отвертка - 1шт

| | |
|----------------------------|-------|
| Максимальная мощность (ВА) | 3000 |
| Номинальная мощность (ВА) | 2500 |
| Выходное напряжение | 220 В |
| Объем топливного бака, л | 15 |
| Расход топлива (г/кВтч) | 260 |

Прайс-лист



Бензин АИ 92

ВОЗДУШНЫЕ КОМПРЕССОРЫ МАСЛЯНЫЕ

AC932100

Sturm!

Компрессор, колеса (2шт) с комплектом крепежа, опорная ножка с болтом (2шт), воздушный фильтр (2шт), пробка с сапуном, инструкция по эксплуатации.

NEW



| | |
|-------------------------------|---|
| Объем ресивера (л) | 100 |
| Максимальная мощность (Вт) | 2 400 |
| Производительность (л/мин) | 410 |
| Давление (бар) | 8 |
| Число оборотов (об/мин) | 2 850 |
| Количество цилиндров/ступеней | 2/1 |
| Тип соединения | Рapid (штуцер) 1шт, Елочка (штуцер) 1 шт. |
| Манометры давления | Давление в ресивере/ давление на выходе (2) |
| Защита от перегрева | Да |
| Защита от перегрузки | Да |
| Прайс-лист | |

Давление 8 Бар

AC932100B

Sturm!

Компрессор, колеса (2шт) с комплектом крепежа, опорная ножка с болтом (2шт), воздушный фильтр (2шт), пробка с сапуном, инструкция по эксплуатации.

NEW



| | |
|-------------------------------|---|
| Объем ресивера (л) | 100 |
| Максимальная мощность (Вт) | 2 400 |
| Производительность (л/мин) | 370 |
| Давление (бар) | 8 |
| Число оборотов (об/мин) | 1100 |
| Количество цилиндров/ступеней | 2/1 |
| Тип соединения | Рapid (штуцер) 1шт, Елочка (штуцер) 1 шт. |
| Манометры давления | Давление в ресивере/ давление на выходе (2) |
| Защита от перегрева | Да |
| Защита от перегрузки | Да |
| Прайс-лист | |

Давление 8 Бар

AC93250

Sturm!

Компрессор, колеса (2шт) с комплектом крепежа, опорная ножка с болтом (2шт), воздушный фильтр (2шт), пробка с сапуном, инструкция по эксплуатации.

NEW



| | |
|-------------------------------|---|
| Объем ресивера (л) | 50 |
| Максимальная мощность (Вт) | 2 400 |
| Производительность (л/мин) | 410 |
| Давление (бар) | 8 |
| Число оборотов (об/мин) | 2 850 |
| Количество цилиндров/ступеней | 2/1 |
| Тип соединения | Рapid (штуцер) 1шт, Елочка (штуцер) 1 шт. |
| Манометры давления | Давление в ресивере/ давление на выходе (2) |
| Защита от перегрева | Да |
| Защита от перегрузки | Да |
| Прайс-лист | |

Давление 8 Бар

AC93250B

Sturm!

Компрессор, колеса (2шт) с комплектом крепежа, опорная ножка с болтом (2шт), воздушный фильтр (2шт), пробка с сапуном, инструкция по эксплуатации.

NEW



| | |
|-------------------------------|---|
| Объем ресивера (л) | 50 |
| Максимальная мощность (Вт) | 2 400 |
| Производительность (л/мин) | 370 |
| Давление (бар) | 8 |
| Число оборотов (об/мин) | 1100 |
| Количество цилиндров/ступеней | 2/1 |
| Тип соединения | Рapid (штуцер) 1шт, Елочка (штуцер) 1 шт. |
| Манометры давления | Давление в ресивере/ давление на выходе (2) |
| Защита от перегрева | Да |
| Защита от перегрузки | Да |
| Прайс-лист | |

Давление 8 Бар

AC9323

Sturm!

Компрессор, колеса (2шт) с комплектом крепежа, опорная ножка с болтом (2шт), воздушный фильтр (2шт), пробка с сапуном, инструкция по эксплуатации.



| | |
|-------------------------------|---|
| Объем ресивера (л) | 50 |
| Максимальная мощность (Вт) | 2 400 |
| Производительность (л/мин) | 410 |
| Давление (бар) | 8 |
| Тип компрессора | Поршневой, коаксиальный, масляный |
| Число оборотов (об/мин) | 2 850 |
| Количество цилиндров/ступеней | 2/1 |
| Тип соединения | rapid / "елочка" (2) |
| Манометры давления | давление в ресивере/ давление на выходе (2) |
| Защита от перегрева | Да |
| Защита от перегрузки | Да |
| Прайс-лист | |

Давление 8 Бар

AC93166

Sturm!

Компрессор, колеса (2шт) с комплектом крепежа, опорная ножка с болтом (2шт), воздушный фильтр, пробка с сапуном, инструкция по эксплуатации.



| | |
|-------------------------------|---|
| Объем ресивера (л) | 50 |
| Максимальная мощность (Вт) | 1 600 |
| Производительность (л/мин) | 250 |
| Давление (бар) | 8 |
| Тип компрессора | Поршневой, коаксиальный, масляный |
| Число оборотов (об/мин) | 2 850 |
| Количество цилиндров/ступеней | 1/1 |
| Тип соединения | rapid (1) |
| Манометры давления | давление в ресивере/ давление на выходе (2) |
| Защита от перегрева | Да |
| Защита от перегрузки | Да |
| Прайс-лист | |

Давление 8 Бар

AC9316

Sturm!

Компрессор, колеса (2шт) с комплектом крепежа, опорная ножка с болтом (2шт), воздушный фильтр, пробка с сапуном, инструкция по эксплуатации.



| | |
|-------------------------------|---|
| Объем ресивера (л) | 24 |
| Максимальная мощность (Вт) | 1 600 |
| Производительность (л/мин) | 250 |
| Давление (бар) | 8 |
| Тип компрессора | Поршневой, коаксиальный, масляный |
| Число оборотов (об/мин) | 2 850 |
| Количество цилиндров/ступеней | 1/1 |
| Тип соединения | rapid (1) |
| Манометры давления | давление в ресивере/ давление на выходе (2) |
| Защита от перегрева | Да |
| Защита от перегрузки | Да |
| Прайс-лист | |

Давление 8 Бар

ВКС-93210С

СОЮЗ

Компрессор, транспортировочные колеса, комплект крепежа, бутылка с маслом, инструкция



| | |
|-------------------------------|---|
| Объем ресивера (л) | 100 |
| Максимальная мощность (Вт) | 2 400 |
| Производительность (л/мин) | 410 |
| Давление (бар) | 8 |
| Тип компрессора | Поршневой, коаксиальный, масляный |
| Число оборотов (об/мин) | 2 850 |
| Количество цилиндров/ступеней | 2/1 |
| Тип соединения | rapid (2) |
| Манометры давления | давление в ресивере/ давление на выходе (2) |
| Защита от перегрева | Да |
| Защита от перегрузки | Да |
| Прайс-лист | |

Давление 8 Бар



Две магистрали для нагнетания давления в ресивере

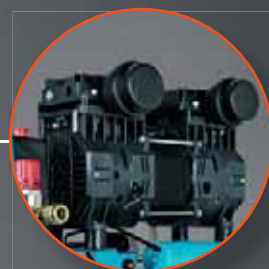

Уникальный двигатель, количество оборотов в 2 раза превышает стандарт для безмасляных компрессоров. Безмасляный компрессор с производительностью масляных аналогов



Порошковая покраска ресивера, стойкая к перепадам температуры, влажности, ультрафиолету



Silent Design
низкий уровень шума

Уровень шума на уровне громкости спокойного разговора

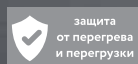

| | |
|----------------------------|--|
| Тип компрессора | поршневой коаксиальный безмасляный бесшумный |
| Мощность (Вт) | 1500 |
| Число оборотов (об/мин) | 2600 |
| Производительность (л/мин) | 240 |
| Объем ресивера (л) | 24 |
| Давление (бар) | 8 |
| Кол-во цилиндров/ступеней | 2/1 |
| Масса изделия (кг) | 18 |
| Гарантийный срок (мес) | 25 |

| |
|-------------------------|
| Комплектация |
| Компрессор |
| Комплект колес (1 шт) |
| Фильтр воздушный (2 шт) |

ВОЗДУШНЫЕ КОМПРЕССОРЫ МАСЛЯНЫЕ

ВКС-9325С



Компрессор, транспортировочные колеса, комплект крепежа, бутылка с маслом, инструкция



Давление 8 Бар

| | |
|-------------------------------|--|
| Объем ресивера (л) | 50 |
| Максимальная мощность (Вт) | 2 400 |
| Производительность (л/мин) | 410 |
| Давление (бар) | 8 |
| Тип компрессора | Поршневой, коаксиальный, масляный |
| Число оборотов (об/мин) | 2 850 |
| Количество цилиндров/ступеней | 2/1 |
| Тип соединения | рапид (2) |
| Манометры давления | давление в ресивере/давление на выходе (2) |
| Защита от перегрева | Да |
| Защита от перегрузки | Да |
| Прайс-лист | |

ВКС-9315С



Компрессор, воздушный фильтр, крышка сапуна, колеса, опорная ножка, набор крепежа, инструкция



Давление 8 Бар

| | |
|-------------------------------|--|
| Объем ресивера (л) | 50 |
| Максимальная мощность (Вт) | 1 500 |
| Производительность (л/мин) | 210 |
| Давление (бар) | 8 |
| Тип компрессора | Поршневой, коаксиальный, масляный |
| Число оборотов (об/мин) | 2 850 |
| Количество цилиндров/ступеней | 1/1 |
| Тип соединения | рапид (1) |
| Манометры давления | давление в ресивере/давление на выходе (2) |
| Защита от перегрева | Да |
| Защита от перегрузки | Да |
| Прайс-лист | |

ВКС-9315С



Компрессор, воздушный фильтр, крышка сапуна, колеса, опорная ножка, набор крепежа, инструкция



Давление 8 Бар

| | |
|-------------------------------|--|
| Объем ресивера (л) | 24 |
| Максимальная мощность (Вт) | 1 500 |
| Производительность (л/мин) | 210 |
| Давление (бар) | 8 |
| Тип компрессора | Поршневой, коаксиальный, масляный |
| Число оборотов (об/мин) | 2 850 |
| Количество цилиндров/ступеней | 1/1 |
| Тип соединения | рапид (1) |
| Манометры давления | давление в ресивере/давление на выходе (2) |
| Защита от перегрева | Да |
| Защита от перегрузки | Да |
| Прайс-лист | |

ВОЗДУШНЫЕ КОМПРЕССОРЫ БЕЗМАСЛЯНЫЕ

AC936100LE



Компрессор, комплект колес, фильтр воздушный 4 шт, инструкция по эксплуатации.



Silent Design
низкий уровень шума

Давление 8 Бар

| | |
|-------------------------------|---|
| Объем ресивера (л) | 100 |
| Максимальная мощность (Вт) | 4 500 |
| Производительность (л/мин) | 720 |
| Давление (бар) | 8 |
| Тип компрессора | Поршневой, коаксиальный, безмасляный, бесшумный |
| Число оборотов (об/мин) | 2 650 |
| Количество цилиндров/ступеней | 6/1 |
| Тип соединения | рапид (2) |
| Манометры давления | давление в ресивере/давление на выходе (2) |
| Защита от перегрева | Да |
| Защита от перегрузки | Да |
| Прайс-лист | |

AC934500L



Компрессор, комплект колес, фильтр воздушный 4 шт, инструкция по эксплуатации.



Silent Design
низкий уровень шума

Реле и регулятор давления

| | |
|-------------------------------|---|
| Объем ресивера (л) | 50 |
| Максимальная мощность (Вт) | 3000 |
| Производительность (л/мин) | 480 |
| Давление (бар) | 8 |
| Тип компрессора | Поршневой, коаксиальный, безмасляный, бесшумный |
| Число оборотов (об/мин) | 2 650 |
| Количество цилиндров/ступеней | 4/1 |
| Тип соединения | рапид (2) |
| Манометры давления | давление в ресивере/давление на выходе (2) |
| Защита от перегрева | Да |
| Защита от перегрузки | Да |
| Прайс-лист | |

ВОЗДУШНЫЕ КОМПРЕССОРЫ БЕЗМАСЛЯНЫЕ

AC932500L



Компрессор, комплект колес, фильтр воздушный 2 шт, инструкция по эксплуатации.



| | |
|-------------------------------|---|
| Объем ресивера (л) | 50 |
| Максимальная мощность (Вт) | 1 500 |
| Производительность (л/мин) | 240 |
| Давление (бар) | 8 |
| Тип компрессора | Поршневой, коаксиальный, безмасляный, бесшумный |
| Число оборотов (об/мин) | 2 600 |
| Количество цилиндров/ступеней | 2/1 |
| Тип соединения | рапид (1) |
| Манометры давления | давление в ресивере/давление на выходе (2) |
| Защита от перегрева | Да |
| Защита от перегрузки | Да |
| Прайс-лист | |

Чистый воздух **Silent Design** низкий уровень шума

Давление 8 Бар

AC932240L



Компрессор, комплект колес, фильтр воздушный 2 шт, инструкция по эксплуатации.



| | |
|---|---|
| Объем ресивера (л) | 24 |
| Максимальная мощность (Вт) | 1 500 |
| Производительность (л/мин) | 240 |
| Давление (бар) | 8 |
| Тип компрессора | Поршневой, коаксиальный, безмасляный, бесшумный |
| Число оборотов (об/мин) | 2 600 |
| Количество цилиндров/ступеней | 2/1 |
| Тип соединения | рапид (1) |
| Манометры давления | давление в ресивере/давление на выходе (2) |
| Защита от перегрева | Да |
| Защита от перегрузки | Да |
| Вес инструмента в сборе без упаковки и аксессуаров (кг) | 18,00 |
| Колеса | Да |
| Прайс-лист | |

Чистый воздух **Silent Design** низкий уровень шума

Давление 8 Бар

AC932100L



Компрессор, ножки с крепежом (4шт), воздушный фильтр, инструкция по эксплуатации



| | |
|-------------------------------|---|
| Объем ресивера (л) | 10 |
| Максимальная мощность (Вт) | 900 |
| Производительность (л/мин) | 180 |
| Давление (бар) | 8 |
| Тип компрессора | Поршневой, коаксиальный, безмасляный, бесшумный |
| Число оборотов (об/мин) | 2 750 |
| Количество цилиндров/ступеней | 2/1 |
| Тип соединения | рапид (1) |
| Манометры давления | давление в ресивере/давление на выходе (2) |
| Защита от перегрева | Да |
| Защита от перегрузки | Да |
| Прайс-лист | |

Silent Design низкий уровень шума

Давление 8 Бар

КОМПРЕССОР АККУМУЛЯТОРНЫЙ

CAC1801



Шланг низкого давления с адаптером - 1 шт
Игла для накачивания для спортивного мяча - 1 шт
Адаптер автомобильный - 1 шт
Конический адаптер - 1 шт



| | |
|-----------------------------|----|
| Максимальное давление (бар) | 10 |
| Напряжение аккумулятора (В) | 18 |
| Производительность (л/мин) | 20 |

Прайс-лист

TBattery System
единая аккумуляторная система

Давление 10 Бар

ПНЕВМАТИЧЕСКОЕ ОБОРУДОВАНИЕ

AU-1730-04



СТЕПЛЕР ПНЕВМАТИЧЕСКИЙ



1/1 шт. Пневматический степлер для скоб и гвоздей подходит для работы с мебелью, установке панелей, изготовлении шкафов и отделочных работах, установке тонких панелей. Рукоятка удобной формы снабжена нескользящим покрытием для надежного хвата, благодаря чему инструмент не выскальзывает.

| | |
|----------------------------|------|
| Рабочее давление (бар) | 4-7 |
| Макс. давление (бар) | 8,3 |
| Вместимость магазина (шт.) | 100 |
| Вес (кг) | 1,48 |
| Прайс-лист | |

Скоба+гвоздь

AU-1730-05



МОЛОТОК-ДОЛОТО ПНЕВМАТИЧЕСКИЙ



1/1 шт. Пневмомолоток набором зубил используется для демонтажа различных конструкций, а благодаря входящим в комплект зубилам, инструмент позволяет выполнять работы по выдалбливанию отверстий, гнезд и пазов различного размера.

| | |
|-------------------------|------|
| Разъем | 3/8 |
| Рабочее давление (бар) | 6,3 |
| Число оборотов (об/мин) | 4500 |
| Прайс-лист | |

AU-1730-08-12



ГАЙКОВЕРТ УДАРНЫЙ ПНЕВМАТИЧЕСКИЙ



1/1 шт. Ударный пневмогайковёрт применяется для закручивания болтов и гаек. Корпус инструмента отличается повышенной прочностью и устойчивостью к механическим повреждениям. Прорезиненная рукоятка не скользит в руке, обеспечивая надежный хват.

| | |
|---|--------|
| Расход воздуха при рабочем давлении (л/мин) | 204 |
| Макс. крутящий момент (Нм) | 1200 |
| Патрон (дюйм) | 1/2 |
| Скорость вращения без нагрузки (об/мин) | 0-8000 |
| Прайс-лист | |

Давление 6,3 Бар

РАСХОДНЫЕ МАТЕРИАЛЫ ДЛЯ СТЕПЛЕРА

СМЕННЫЙ БОЕК



ДЛЯ ПНЕМОСТЕПЛЕРА 2 В 1



| | | | |
|--------------|--------------------------|-------------------|-----------------|
| Артикул | Мин. кол-во/мастер упак. | Прайс-лист (руб.) | Прайс-лист (\$) |
| AU-1730-04-1 | 1/1 | | |

СМЕННЫЙ АМОТИЗАТОР



ДЛЯ ПНЕМОСТЕПЛЕРА 2 В 1



| | | | |
|--------------|--------------------------|-------------------|-----------------|
| Артикул | Мин. кол-во/мастер упак. | Прайс-лист (руб.) | Прайс-лист (\$) |
| AU-1730-04-2 | 20/200 | | |

АКСЕССУАРЫ ДЛЯ КОМПРЕССОРОВ

AU-1720-01 **Sturm!** ПИСТОЛЕТ ПРОДУВОЧНЫЙ



| | |
|--------------------|------|
| Давление (бар) | 6 |
| Длина сопла (мм) | 26,4 |
| Диаметр сопла (мм) | 2 |
| Вес (кг) | 0,18 |
| Прайс-лист | |

AU-1720-02 **Sturm!** ПИСТОЛЕТ ПРОДУВОЧНЫЙ

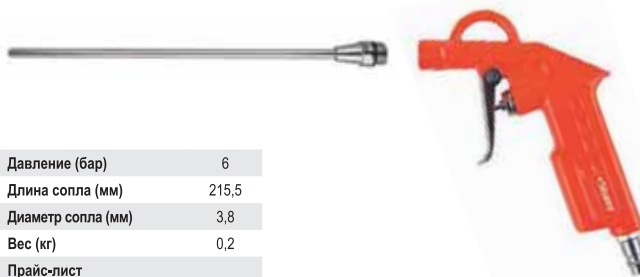

| | |
|--------------------|-------|
| Давление (бар) | 6 |
| Длина сопла (мм) | 215,5 |
| Диаметр сопла (мм) | 3,8 |
| Вес (кг) | 0,2 |
| Прайс-лист | |

AU-1720-05 **Sturm!** ПИСТОЛЕТ ПРОДУВОЧНЫЙ



| | |
|--------------------|-----|
| Давление (бар) | 6 |
| Длина сопла (мм) | 108 |
| Диаметр сопла (мм) | 3,8 |
| Вес (кг) | |
| Прайс-лист | |

AU-1720-07 **Sturm!** ПИСТОЛЕТ ПРОДУВОЧНЫЙ



| | |
|--------------------|-----|
| Давление (бар) | |
| Длина сопла (мм) | 100 |
| Диаметр сопла (мм) | 3,8 |
| Вес (кг) | |
| Прайс-лист | |

AU-1720-08 **Sturm!** ПИСТОЛЕТ ПРОДУВОЧНЫЙ



| | |
|--------------------|-----|
| Давление (бар) | 6 |
| Длина сопла (мм) | 200 |
| Диаметр сопла (мм) | 3,8 |
| Вес (кг) | |
| Прайс-лист | |

AU-1720-03 **Sturm!** ПИСТОЛЕТ ПЕСКОСТРУЙНЫЙ



| | |
|--------------------|-----|
| Давление (бар) | 4 |
| Диаметр сопла (мм) | 2,5 |
| Вес (кг) | 0,5 |
| Прайс-лист | |

AU-1720-04 **Sturm!** ПИСТОЛЕТ МОЕЧНЫЙ



| | |
|--------------------|-----|
| Давление (бар) | 4 |
| Диаметр сопла (мм) | 3,5 |
| Вес (кг) | 0,5 |
| Прайс-лист | |

AU-1720-06 **Sturm!** ПИСТОЛЕТ ДЛЯ ПОДКАЧКИ ШИН



| | |
|--------------------|------|
| Давление (бар) | 8 |
| Диаметр сопла (мм) | 2,5 |
| Вес (кг) | 0,25 |
| Прайс-лист | |

ВКС-9316-99 **СОЮЗ** НАБОР ПНЕВМОИНСТРУМЕНТА

Прайс-лист Краскопульт с верхним баком, моечный пистолет, продувочный пистолет, пистолет для накачивания шин с манометром, шланг 5м



ВКС-9316-98 **СОЮЗ** НАБОР ПНЕВМОИНСТРУМЕНТА

Прайс-лист Краскопульт с нижним баком, моечный пистолет, продувочный пистолет, пистолет для накачивания шин с манометром, шланг 5м



АКСЕССУАРЫ ДЛЯ КОМПРЕССОРОВ

ШЛАНГ УДЛИНИТЕЛЬ ДЛЯ КОМПРЕССОРА



Спиральный, для воздушных компрессоров и пневмоинструмента



| Артикул | Длина шланга (м) | Максимальное давление (бар) | Материал | Тип соединения | Масса (г) | Прайс-лист |
|------------|------------------|-----------------------------|----------|----------------|-----------|------------|
| 1700-01-05 | 5 | 13 | PE | рапид EURO | 0,100 | |
| 1700-01-10 | 10 | 13 | PE | рапид EURO | 0,200 | |
| 1700-01-15 | 15 | 13 | PE | рапид EURO | 0,300 | |
| 1700-01-20 | 20 | 13 | PE | рапид EURO | 0,400 | |

ШЛАНГ УДЛИНИТЕЛЬ ДЛЯ КОМПРЕССОРА



Шланг удлинитель для компрессора изготовлен из полиуретана, обладает высокой прочностью, стойкостью к перегибам и заламыванию. С быстрозъемными фитингами.



- Давление 13 Бар
- Полиуретан

| Артикул | Описание товара | Мин. кол-во/мастер упак. | Тип соединения | Прайс-лист |
|------------|-----------------|--------------------------|----------------|------------|
| 1700-02-10 | d 5x8 мм, 10 м | ☹ 1/30 | рапид EURO | |
| 1700-02-15 | d 5x8 мм, 15 м | ☹ 1/25 | рапид EURO | |
| 1700-02-20 | d 5x8 мм, 20 м | ☹ 1/25 | рапид EURO | |

ШЛАНГ УДЛИНИТЕЛЬ ДЛЯ КОМПРЕССОРА



Шланг изготовлен из комбинированных материалов: резины + ПВХ. Морозостойкий, масло-бензостойчивый



- Давление 26 Бар
- Армированный

| Артикул | Длина шланга (м) | Максимальное давление (бар) | Масса (г) | Материал | Тип соединения | Прайс-лист |
|------------|------------------|-----------------------------|------------|--------------|----------------|------------|
| 1700-03-10 | 10 | 26 | d 10x16 мм | Резина + ПВХ | рапид | |
| 1700-03-15 | 15 | 26 | d 10x16 мм | Резина + ПВХ | рапид | |
| 1700-03-20 | 20 | 26 | d 10x16 мм | Резина + ПВХ | рапид | |

ПНЕВМОФИТИНГ



Фитинги пневматические используются при подключении пневматических инструментов, при соединении шлангов между собой, при подключении воздухопроводов к соответствующим агрегатам и аксессуарам.

- Me Металл

| Артикул | Описание товара | Мин. кол-во/мастер упак. | Прайс-лист |
|----------------|-----------------|--------------------------|------------|
| AF1731-10-14F | металл | ☹ 50/100 | |
| AF1731-10-14M | металл | ☹ 50/250 | |
| AF1731-14M-18F | металл | ☹ 50/250 | |
| AF1731-8-14F | металл | ☹ 50/250 | |
| AF1731-8-14M | металл | ☹ 50/250 | |
| AF1731-M-8 | металл | ☹ 50/250 | |
| AF1731-RF-10 | металл | ☹ 20/120 | |
| AF1731-RF-14F | металл | ☹ 20/120 | |
| AF1731-RF-14M | металл | ☹ 20/120 | |
| AF1731-RF-8 | металл | ☹ 20/120 | |
| AF1731-RM-14M | металл | ☹ 50/250 | |

ФИЛЬТР



Фильтр влагоотделитель с лубрикаторм для пневмоинструмента

- 1/4" размер воздушного штуцера: 1/4"
- Давление 8 Бар

| Артикул | Описание товара | Мин. кол-во/мастер упак. | Прайс-лист |
|------------|-----------------|--------------------------|------------|
| 1710-02-02 | 1/4" | ☹ 1/50 | |

МИНИ-МАСЛЕНКА



Лубрикатор-мини (масленка)

- 1/4" размер воздушного штуцера: 1/4"
- Давление 8 Бар

| Артикул | Описание товара | Мин. кол-во/мастер упак. | Прайс-лист |
|------------|-----------------|--------------------------|------------|
| 1710-02-01 | 1/4" | ☹ 20/60 | |

ФИЛЬТР



Фильтр влагомаслоотделитель

- 1/4" размер воздушного штуцера: 1/4"
- Давление 8 Бар

| Артикул | Описание товара | Мин. кол-во/мастер упак. | Прайс-лист |
|------------|-----------------|--------------------------|------------|
| 1710-02-03 | 1/4" | ☹ 1/100 | |

КРАСКОПУЛЬТ ДЛЯ КОМПРЕССОРА

1710-01-02 •Sturm!



Тип краскораспылителя пневматический
Диаметр сопла (мм) 0,5
Объем бачка (мл) 100
Прайс-лист

1710-01-10 •Sturm!



Тип краскораспылителя пневматический
Диаметр сопла (мм) 1,5
Объем бачка (мл) 1000
Прайс-лист

1710-01-06 •Sturm!



Тип краскораспылителя пневматический
Диаметр сопла (мм) 1,5
Объем бачка (мл) 600
Прайс-лист

КРАСКОПУЛЬТ

•Sturm!

NEW



Предназначен для быстрой обработки больших поверхностей. Покрытие с его помощью получается плотным, без пор и полостей, смесь наносится под давлением. Установка сопел разного диаметра позволяет получать различные текстуры.

3 сопла
Объем бачка 5л

| Артикул | Описание товара | Мин. кол-во/мастер упак. | Прайс-лист |
|------------|------------------------|--------------------------|------------|
| 1710-01-01 | 5л, d сопла 4, 6, 8 мм | 1/1 | |

КРАСКОПУЛЬТ HVLP

•Sturm!

NEW



HVLP-Technology

| Артикул | Описание товара | Мин. кол-во/мастер упак. | Прайс-лист |
|-------------|---|--------------------------|------------|
| 1710-01-06T | 600г HVLP верхний бачок, d сопла 1,4 мм | 1/1 | |

СМЕННЫЙ БАЧОК ДЛЯ КРАСКОПУЛЬТА 600 Г

•Sturm!

NEW



| Артикул | Описание товара | Мин. кол-во/мастер упак. | Прайс-лист |
|-----------------|-----------------|--------------------------|------------|
| 1710-01-06T-600 | пластик, 600 гр | 20/60 | |

КОМПРЕССОР АВТОМОБИЛЬНЫЙ

MC8850

•Sturm!

Компрессор, шланг спиральный (5м), переходные штуцеры (3 шт), сумка, инструкция по эксплуатации.



ШЛАНГ ВЫСОКОГО ДАВЛЕНИЯ В КОМПЛЕКТЕ! 5м

Полностью металлический корпус цилиндра

| Давление (бар) | Производительность (л/мин) | Максимальный потребляемый ток (А) | Прайс-лист |
|----------------|----------------------------|-----------------------------------|------------|
| 10 | 50 | 23 | |

MC8835L

•Sturm!

Компрессор, шланг спиральный (5м), переходные штуцеры (3 шт), сумка, инструкция по эксплуатации.



ШЛАНГ ВЫСОКОГО ДАВЛЕНИЯ В КОМПЛЕКТЕ! 5м

Полностью металлический корпус цилиндра

| Давление (бар) | Производительность (л/мин) | Максимальный потребляемый ток (А) | Прайс-лист |
|----------------|----------------------------|-----------------------------------|------------|
| 10 | 35 | 14 | |

MC8835

•Sturm!

Компрессор, шланг спиральный (5м), переходные штуцеры (3 шт), сумка, инструкция по эксплуатации.



ШЛАНГ ВЫСОКОГО ДАВЛЕНИЯ В КОМПЛЕКТЕ! 5м

Полностью металлический корпус цилиндра

| Давление (бар) | Производительность (л/мин) | Максимальный потребляемый ток (А) | Прайс-лист |
|----------------|----------------------------|-----------------------------------|------------|
| 10 | 35 | 14 | |

MC8830

•Sturm!

Компрессор, шланг (1м), переходные штуцеры (3 шт), сумка, инструкция по эксплуатации



Полностью металлический корпус цилиндра

| Давление (бар) | Производительность (л/мин) | Максимальный потребляемый ток (А) | Прайс-лист |
|----------------|----------------------------|-----------------------------------|------------|
| 9,5 | 30 | 10 | |

ГАЗОВЫЕ ТЕПЛОВЫЕ ПУШКИ

GH91301V

Sturm!
НАС. ЭКОНОМИЧНОСТЬ. ДОЛГОВЕЧНОСТЬ.

Газовый тепловентилятор, шланг 1.5 м с редуктором, инструкция по эксплуатации.



| | |
|-----------------------------------|-----------|
| Тепловая мощность (кВт) | 20-30 |
| Производительность воздуха (м³/ч) | 720 |
| Номинальный расход газа (л/час) | 1450-2180 |
| Прайс-лист | |

 Редуктор со шлангом в комплекте

 Регулировка нагрева

GH91151V

Sturm!
НАС. ЭКОНОМИЧНОСТЬ. ДОЛГОВЕЧНОСТЬ.

Газовый тепловентилятор, шланг 1.5 м с редуктором, инструкция по эксплуатации.



| | |
|-----------------------------------|----------|
| Тепловая мощность (кВт) | 9-15 |
| Производительность воздуха (м³/ч) | 200 |
| Номинальный расход газа (л/час) | 650-1100 |
| Прайс-лист | |

 Редуктор со шлангом в комплекте

 Регулировка нагрева

GH91101

Sturm!
НАС. ЭКОНОМИЧНОСТЬ. ДОЛГОВЕЧНОСТЬ.

1/1 шт.

Газовый тепловентилятор, шланг 1.5 м с редуктором, инструкция по эксплуатации.



| | |
|-----------------------------------|-----|
| Тепловая мощность (кВт) | 10 |
| Производительность воздуха (м³/ч) | 200 |
| Номинальный расход газа (л/час) | 820 |
| Прайс-лист | |

 Редуктор со шлангом в комплекте

ГАЛОГЕНОВЫЕ ИНФРАКРАСНЫЕ ОБОГРЕВАТЕЛИ

HN1200 **Sturm!** 1/1 шт. Обогреватель, инструкция по эксплуатации

NEW



Защита от перегрева
 Быстрый нагрев
 Функция вращения
 Три режима уровня нагрева

| | |
|---|------|
| Максимальная потребляемая мощность (Вт) | 1200 |
| Площадь отапливаемого помещения (м²) | 40 |
| Прайс-лист | |

ГОС-1200 **СОЮЗ** 1/1 шт. Обогреватель, инструкция по эксплуатации

NEW



Быстрый нагрев
 Функция вращения
 Три режима уровня нагрева

| | |
|---|------|
| Максимальная потребляемая мощность (Вт) | 1200 |
| Площадь отапливаемого помещения (м²) | 40 |
| Прайс-лист | |

КВАРЦЕВЫЕ ИНФРАКРАСНЫЕ ОБОГРЕВАТЕЛИ

QH900 **Sturm!** 1/1 шт. Обогреватель, инструкция по эксплуатации

NEW



Защита от перегрева / опрокидывания
 Быстрый нагрев
 Функция вращения
 Два режима уровня нагрева

| | |
|---|-----|
| Максимальная потребляемая мощность (Вт) | 900 |
| Площадь отапливаемого помещения (м²) | 30 |
| Прайс-лист | |

KBC-1200 **СОЮЗ** 1/1 шт. Обогреватель, инструкция по эксплуатации

NEW



Быстрый нагрев
 Защита от перегрева / опрокидывания
 Три режима уровня нагрева
 Функция вращения

| | |
|---|------|
| Максимальная потребляемая мощность (Вт) | 1200 |
| Площадь отапливаемого помещения (м²) | 30 |
| Прайс-лист | |

KBC-800 **СОЮЗ** 1/1 шт. Обогреватель, инструкция по эксплуатации

NEW



Функция вращения
 Защита от перегрева / опрокидывания
 Быстрый нагрев
 Три режима уровня нагрева

| | |
|---|-----|
| Максимальная потребляемая мощность (Вт) | 800 |
| Площадь отапливаемого помещения (м²) | 20 |
| Прайс-лист | |

ИНФРАКРАСНЫЕ ОБОГРЕВАТЕЛИ

IN2000 **Sturm!** 1/1 шт. Обогреватель, инструкция по эксплуатации

ДЕЛАНО В РОССИИ

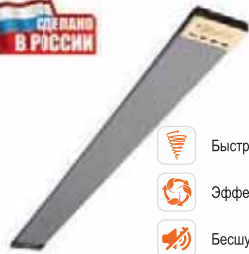

Быстрый нагрев
 Эффект свежести
 Бесшумная работа обогревателя

| | |
|---|------|
| Максимальная потребляемая мощность (Вт) | 2000 |
| Площадь отапливаемого помещения (м²) | 40 |
| Прайс-лист | |

IN1000 **Sturm!** 1/1 шт. Обогреватель, инструкция по эксплуатации

ДЕЛАНО В РОССИИ

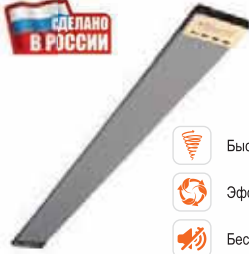

Быстрый нагрев
 Эффект свежести
 Бесшумная работа обогревателя

| | |
|---|------|
| Максимальная потребляемая мощность (Вт) | 1000 |
| Площадь отапливаемого помещения (м²) | 20 |
| Прайс-лист | |

IN0800 **Sturm!** 1/1 шт. Обогреватель, инструкция по эксплуатации

ДЕЛАНО В РОССИИ

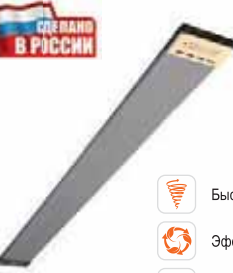

Быстрый нагрев
 Эффект свежести
 Бесшумная работа обогревателя

| | |
|---|-----|
| Максимальная потребляемая мощность (Вт) | 800 |
| Площадь отапливаемого помещения (м²) | 16 |
| Прайс-лист | |

ТЕПЛОВЫЕ ПУШКИ ЭЛЕКТРИЧЕСКИЕ

FH3034CQ **Sturm!**

1/1 шт. Тепловентилятор, инструкция по эксплуатации



| | |
|--------------------------------------|------|
| Потребляемая мощность (Вт) | 3000 |
| Производительность воздуха (м³/ч) | 210 |
| Площадь отапливаемого помещения (м²) | 40 |
| Прайс-лист | |

- Керамический нагревательный элемент
- Компактный дизайн
- Регулируемый термостат
- Три режима работы

NEW

FH2034CQ **Sturm!**

1/1 шт. Тепловентилятор, инструкция по эксплуатации



| | |
|--------------------------------------|------|
| Потребляемая мощность (Вт) | 2000 |
| Производительность воздуха (м³/ч) | 139 |
| Площадь отапливаемого помещения (м²) | 20 |
| Прайс-лист | |

- Керамический нагревательный элемент
- Компактный дизайн
- Регулируемый термостат
- Три режима работы

NEW

FH3022C **Sturm!**

Тепловентилятор, инструкция по эксплуатации.



| | |
|---|---------------------------------------|
| Потребляемая мощность (Вт) | 3 000 |
| Тип нагревательного элемента | Керамический |
| Регулируемый термостат | Да |
| Производительность воздуха (м³/ч) | 235 |
| Защита от перегрева | Да |
| Индикатор питания | Да |
| Площадь отапливаемого помещения (м²) | 40 |
| Вес инструмента в сборе без упаковки и аксессуаров (кг) | 2.8 |
| Количество фаз | 1 |
| Напряжение питания (В) | 220 |
| Режимы | Горячий обдув/теплый обдув/вентилятор |

- Регулируемый термостат
- Защита от перегрева

FH2022C **Sturm!**

Тепловентилятор, инструкция по эксплуатации.



| | |
|---|---------------------------------------|
| Потребляемая мощность (Вт) | 2 000 |
| Тип нагревательного элемента | Керамический |
| Регулируемый термостат | Да |
| Производительность воздуха (м³/ч) | 155 |
| Защита от перегрева | Да |
| Индикатор питания | Да |
| Площадь отапливаемого помещения (м²) | 20 |
| Вес инструмента в сборе без упаковки и аксессуаров (кг) | 0.96 |
| Количество фаз | 1 |
| Напряжение питания (В) | 220 |
| Режимы | Горячий обдув/теплый обдув/вентилятор |

- Регулируемый термостат
- Защита от перегрева

TBC-3022K **СОЮЗ**

Тепловентилятор, инструкция по эксплуатации.



| | |
|---|---------------------------------------|
| Потребляемая мощность (Вт) | 3 000 |
| Тип нагревательного элемента | Керамический |
| Регулируемый термостат | Да |
| Производительность воздуха (м³/ч) | 210 |
| Защита от перегрева | Да |
| Индикатор питания | Да |
| Площадь отапливаемого помещения (м²) | 40 |
| Вес инструмента в сборе без упаковки и аксессуаров (кг) | 2.6 |
| Количество фаз | 1 |
| Напряжение питания (В) | 220 |
| Режимы | Горячий обдув/теплый обдув/вентилятор |

- Регулируемый термостат
- Защита от перегрева

TBC-2022K **СОЮЗ**

Тепловентилятор, инструкция по эксплуатации.



| | |
|---|---------------------------------------|
| Потребляемая мощность (Вт) | 2 000 |
| Тип нагревательного элемента | Керамический |
| Регулируемый термостат | Да |
| Производительность воздуха (м³/ч) | 110 |
| Защита от перегрева | Да |
| Индикатор питания | Да |
| Площадь отапливаемого помещения (м²) | 30 |
| Вес инструмента в сборе без упаковки и аксессуаров (кг) | 2 |
| Количество фаз | 1 |
| Напряжение питания (В) | 220 |
| Режимы | Горячий обдув/теплый обдув/вентилятор |

- Регулируемый термостат
- Защита от перегрева

TBC-3020K **СОЮЗ**

Тепловентилятор, инструкция по эксплуатации.



| | |
|---|----------------------------|
| Потребляемая мощность (Вт) | 3 000 |
| Тип нагревательного элемента | Керамический |
| Регулируемый термостат | Да |
| Производительность воздуха (м³/ч) | 295 |
| Защита от перегрева | Да |
| Индикатор питания | |
| Площадь отапливаемого помещения (м²) | 40 |
| Вес инструмента в сборе без упаковки и аксессуаров (кг) | 3 |
| Количество фаз | 1 |
| Напряжение питания (В) | 220 |
| Режимы | Горячий обдув/теплый обдув |

- Регулируемый термостат
- Защита от перегрева

TBC-2020K **СОЮЗ**

Тепловентилятор, инструкция по эксплуатации.



| | |
|---|----------------------------|
| Потребляемая мощность (Вт) | 2 000 |
| Тип нагревательного элемента | Керамический |
| Регулируемый термостат | Да |
| Производительность воздуха (м³/ч) | 153 |
| Защита от перегрева | Да |
| Индикатор питания | |
| Площадь отапливаемого помещения (м²) | 30 |
| Вес инструмента в сборе без упаковки и аксессуаров (кг) | 1.7 |
| Количество фаз | 1 |
| Напряжение питания (В) | 220 |
| Режимы | Горячий обдув/теплый обдув |

- Регулируемый термостат
- Защита от перегрева

ТЕПЛОВЫЕ ПУШКИ ЭЛЕКТРИЧЕСКИЕ





TBC-3023MK 

1/1 шт.

Тепловентилятор, инструкция по эксплуатации



| | |
|--------------------------------------|------|
| Потребляемая мощность (Вт) | 3000 |
| Производительность воздуха (м³/ч) | 220 |
| Площадь отапливаемого помещения (м²) | 40 |

- Прайс-лист**
-  Керамический нагревательный элемент
 -  Компактный дизайн
 -  Регулируемый термостат
 -  Три режима работы
 -  Встроенная термозащита

NEW





TBC-2023MK 

1/1 шт.

Тепловентилятор, инструкция по эксплуатации



| | |
|--------------------------------------|------|
| Потребляемая мощность (Вт) | 2000 |
| Производительность воздуха (м³/ч) | 138 |
| Площадь отапливаемого помещения (м²) | 30 |

- Прайс-лист**
-  Керамический нагревательный элемент
 -  Компактный дизайн
 -  Регулируемый термостат
 -  Три режима работы
 -  Встроенная термозащита

NEW

ТПС-3027 

Тепловентилятор, инструкция по эксплуатации.



| | |
|---|--------------------------|
| Потребляемая мощность (Вт) | 3 000 |
| Тип нагревательного элемента | ТЭН |
| Регулируемый термостат | Да |
| Производительность воздуха (м³/ч) | 185 |
| Защита от перегрева | Да |
| Индикатор питания | |
| Площадь отапливаемого помещения (м²) | 40 |
| Вес инструмента в сборе без упаковки и аксессуаров (кг) | 3.7 |
| Количество фаз | 1 |
| Напряжение питания (В) | 220 |
| Режимы | Горячий обдув/вентилятор |

-  Регулируемый термостат
-  Защита от перегрева

ТПС-2027 

Тепловентилятор, инструкция по эксплуатации.



| | |
|---|--------------------------|
| Потребляемая мощность (Вт) | 2 000 |
| Тип нагревательного элемента | ТЭН |
| Регулируемый термостат | Да |
| Производительность воздуха (м³/ч) | 185 |
| Защита от перегрева | Да |
| Индикатор питания | |
| Площадь отапливаемого помещения (м²) | 30 |
| Вес инструмента в сборе без упаковки и аксессуаров (кг) | 3.6 |
| Количество фаз | 1 |
| Напряжение питания (В) | 220 |
| Режимы | Горячий обдув/вентилятор |



-  Регулируемый термостат
-  Защита от перегрева

TBC-2020KM 

Тепловентилятор, инструкция по эксплуатации.



| | |
|--------------------------------------|---------------------------------------|
| Потребляемая мощность (Вт) | 2 000 |
| Тип нагревательного элемента | Керамический |
| Производительность воздуха (м³/ч) | 138 |
| Защита от перегрева | Да |
| Индикатор питания | Да |
| Площадь отапливаемого помещения (м²) | 30 |
| Режимы | Горячий обдув/теплый обдув/вентилятор |

-  Три режима работы
-  Защита от перегрева
-  Керамический нагревательный элемент

ТЕПЛОВЫЕ ПУШКИ ДИЗЕЛЬНЫЕ

DKH15

Sturm!
насос, компрессор, аккумулятор

Дизельная тепловая пушка



| | |
|---------------------------|------|
| Тепловая мощность (кВт) | 15 |
| Производительность (м³/ч) | 350 |
| Расход топлива (л/ч) | 1,18 |
| Топливный бак (л) | 12 |
| Напряжение питания (В) | 220 |
| Прайс-лист | |

DKH20

Sturm!
насос, компрессор, аккумулятор

Дизельная тепловая пушка, колеса



| | |
|---------------------------|------|
| Тепловая мощность (кВт) | 20 |
| Производительность (м³/ч) | 430 |
| Расход топлива (л/ч) | 1,48 |
| Топливный бак (л) | 19 |
| Напряжение питания (В) | 220 |
| Прайс-лист | |

DKH20CH

Sturm!
насос, компрессор, аккумулятор

Дизельная тепловая пушка, колеса



| | |
|---------------------------|-----|
| Тепловая мощность (кВт) | 20 |
| Производительность (м³/ч) | 560 |
| Расход топлива (л/ч) | 1,5 |
| Топливный бак (л) | 33 |
| Напряжение питания (В) | 220 |
| Прайс-лист | |

DKH30

Sturm!
насос, компрессор, аккумулятор

Дизельная тепловая пушка, колеса



| | |
|---------------------------|------|
| Тепловая мощность (кВт) | 30 |
| Производительность (м³/ч) | 640 |
| Расход топлива (л/ч) | 2,32 |
| Топливный бак (л) | 35 |
| Напряжение питания (В) | 220 |
| Прайс-лист | |

DKH50

Sturm!
насос, компрессор, аккумулятор

Дизельная тепловая пушка, колеса



| | |
|---------------------------|------|
| Тепловая мощность (кВт) | 50 |
| Производительность (м³/ч) | 640 |
| Расход топлива (л/ч) | 3,45 |
| Топливный бак (л) | 43 |
| Напряжение питания (В) | 220 |
| Прайс-лист | |

ТЕПЛОВЕНТИЛЯТОРЫ

FH2001



Тепловентилятор, инструкция по эксплуатации.



| | |
|---|---------------------------------------|
| Потребляемая мощность (Вт) | 2 000 |
| Тип нагревательного элемента | Спираль |
| Регулируемый термостат | Да |
| Защита от перегрева | Да |
| Индикатор питания | Да |
| Площадь отапливаемого помещения (м²) | 20 |
| Вес инструмента в сборе без упаковки и аксессуаров (кг) | 0,96 |
| Количество фаз | 1 |
| Напряжение питания (В) | 220 |
| Режимы | Горячий обдув/теплый обдув/вентилятор |

- Регулируемый термостат
- Защита от перегрева

TBC-2000



Тепловентилятор, инструкция по эксплуатации.



| | |
|---|---------------------------------------|
| Потребляемая мощность (Вт) | 2 000 |
| Тип нагревательного элемента | Спираль |
| Регулируемый термостат | Да |
| Защита от перегрева | Да |
| Индикатор питания | Да |
| Площадь отапливаемого помещения (м²) | 20 |
| Вес инструмента в сборе без упаковки и аксессуаров (кг) | 0,8 |
| Количество фаз | 1 |
| Напряжение питания (В) | 220 |
| Режимы | Горячий обдув/теплый обдув/вентилятор |

- Регулируемый термостат
- Защита от перегрева

TBC-2000K



Тепловентилятор, инструкция по эксплуатации.

NEW



| | |
|---|---------------------------------------|
| Потребляемая мощность (Вт) | 1 800 |
| Тип нагревательного элемента | Керамический |
| Регулируемый термостат | Да |
| Защита от перегрева | Да |
| Индикатор питания | Да |
| Датчик опрокидывания | Да |
| Площадь отапливаемого помещения (м²) | 20 |
| Вес инструмента в сборе без упаковки и аксессуаров (кг) | 1,25 |
| Напряжение питания (В) | 220 |
| Режимы | Горячий обдув/теплый обдув/вентилятор |

- Три режима работы
- Регулируемый термостат
- Защита от перегрева

TBC-2000KB



Тепловентилятор, инструкция по эксплуатации.

NEW



| | |
|---|---------------------------------------|
| Потребляемая мощность (Вт) | 1 800 |
| Тип нагревательного элемента | Керамический |
| Регулируемый термостат | Да |
| Защита от перегрева | Да |
| Индикатор питания | Да |
| Вращение в гориз.плоскости | Да |
| Датчик опрокидывания | Да |
| Площадь отапливаемого помещения (м²) | 20 |
| Вес инструмента в сборе без упаковки и аксессуаров (кг) | 1,25 |
| Напряжение питания (В) | 220 |
| Режимы | Горячий обдув/теплый обдув/вентилятор |

- Функция вращения
- Три режима работы
- Регулируемый термостат
- Защита от перегрева

МАСЛЯНЫЕ РАДИАТОРЫ

MPC-1507 **СОЮЗ** 1/1 шт. Масляный радиатор, инструкция по эксплуатации.



| | |
|--------------------------------------|-------------------------------|
| Количество секций | 7 |
| Максимальная мощность (Вт) | 1500 |
| Режимы | Эконом/умеренный/максимальный |
| Площадь отапливаемого помещения (м²) | 15 |
| Защита от перегрева | Да |
| Датчик опрокидывания | Да |
| Прайс-лист | |

Защита от перегрева
 Бесшумная работа обогревателя

MPC-2009 **СОЮЗ** 1/1 шт. Масляный радиатор, инструкция по эксплуатации.



| | |
|--------------------------------------|-------------------------------|
| Количество секций | 9 |
| Максимальная мощность (Вт) | 2000 |
| Режимы | Эконом/умеренный/максимальный |
| Площадь отапливаемого помещения (м²) | 20 |
| Защита от перегрева | Да |
| Датчик опрокидывания | Да |
| Прайс-лист | |

Защита от перегрева
 Бесшумная работа обогревателя

КОНВЕКЦИОННЫЕ ОБОГРЕВАТЕЛИ

CH2000RF **Sturm!** 1/1 шт. Обогреватель, ножки (2шт), кронштейн для настенного крепления, набор крепежа, инструкция по эксплуатации.



NEW **СДЕЛАНО В РОССИИ**

| | |
|--------------------------------------|-------|
| Потребляемая мощность (Вт) | 2 000 |
| Количество режимов работы | 1 |
| Площадь отапливаемого помещения (м²) | 25 |
| Прайс-лист | |

Нагревательный элемент X-Shape
 Регулируемый термостат
 Интерьерный дизайн

CH1500RF **Sturm!** 1/1 шт. Обогреватель, ножки (2шт), кронштейн для настенного крепления, набор крепежа, инструкция по эксплуатации.



NEW **СДЕЛАНО В РОССИИ**

| | |
|--------------------------------------|-------|
| Потребляемая мощность (Вт) | 1 500 |
| Количество режимов работы | 1 |
| Площадь отапливаемого помещения (м²) | 20 |
| Прайс-лист | |

Нагревательный элемент X-Shape
 Регулируемый термостат
 Интерьерный дизайн

CH1000RF **Sturm!** 1/1 шт. Обогреватель, ножки (2шт), кронштейн для настенного крепления, набор крепежа, инструкция по эксплуатации.



NEW **СДЕЛАНО В РОССИИ**

| | |
|--------------------------------------|-------|
| Потребляемая мощность (Вт) | 1 000 |
| Количество режимов работы | 1 |
| Площадь отапливаемого помещения (м²) | 15 |
| Прайс-лист | |

Нагревательный элемент X-Shape
 Регулируемый термостат
 Интерьерный дизайн

CH1000D **Sturm!** 1/1 шт. Обогреватель, стойки-опоры (2 шт) с винтами крепления (8 шт), колесо (4 шт), пульт дистанционного управления, винты для настенного крепления (4шт), пластиковые добели для настенного крепления (4 шт)



| | |
|--------------------------------------|---------------------|
| Потребляемая мощность (Вт) | 1 000 |
| Тип нагревательного элемента | Алюминиевый X-shape |
| Количество режимов работы | 2 |
| Регулируемый термостат | Да |
| Защита от перегрева | Да |
| Площадь отапливаемого помещения (м²) | 15 |
| Прайс-лист | |

Нагревательный элемент X-Shape
 Регулируемый термостат
 Интерьерный дизайн

CH1001RF **Sturm!** 1/1 шт. Обогреватель, колёса (2 шт), кронштейн для настенного крепления (1 шт), набор крепежа



| | |
|--------------------------------------|------------|
| Потребляемая мощность (Вт) | 1 000 |
| Количество режимов работы | 1 |
| Тип нагревательного элемента | X-образный |
| Количество режимов работы | 2 |
| Регулируемый термостат | Да |
| Защита от перегрева | Да |
| Площадь отапливаемого помещения (м²) | 15 |
| Прайс-лист | |

Нагревательный элемент X-Shape
 Регулируемый термостат
 Интерьерный дизайн

CH1500D **Sturm!** 1/1 шт. Обогреватель, стойки-опоры (2 шт) с винтами крепления (8 шт), колесо (4 шт), пульт дистанционного управления, винты для настенного крепления (4 шт), пластиковые добели для настенного крепления (4 шт)





| | |
|--------------------------------------|---------------------|
| Потребляемая мощность (Вт) | 1 500 |
| Количество режимов работы | 1 |
| Тип нагревательного элемента | Алюминиевый X-shape |
| Количество режимов работы | 2 |
| Регулируемый термостат | Да |
| Защита от перегрева | Да |
| Таймер | Да |
| Площадь отапливаемого помещения (м²) | 20 |
| Прайс-лист | |

Нагревательный элемент X-Shape
 Регулируемый термостат
 Интерьерный дизайн



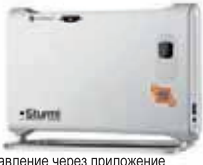

КОНВЕКЦИОННЫЕ ОБОГРЕВАТЕЛИ

CH1501 



1/1 шт.   Обогреватель, стойки-опоры (2 шт) с винтами крепления (12 шт), соединительные планки стоек-опор (2 шт), кронштейн для крепления на стену (3 элемента) с винтами крепления (4 шт), винты для настенного крепления (4 шт), пластиковые дюбели для настенного крепления (4 шт)

| | |
|--------------------------------------|---------------------|
| Потребляемая мощность (Вт) | 1 500 |
| Количество режимов работы | 2 |
| Тип нагревательного элемента | Алюминиевый X-shape |
| Количество режимов работы | 2 |
| Регулируемый термостат | Да |
| Защита от перегрева | Да |
| Площадь отапливаемого помещения (м²) | 20 |
| Прайс-лист | |

-  Управление через приложение на смартфоне по Wi-Fi
-  Нагревательный элемент X-Shape
-  Регулируемый термостат
-  Интерьерный дизайн

CH1501RF 



1/1 шт.    Обогреватель, колёса (2 шт), кронштейн для настенного крепления (1 шт), набор крепежа

| | |
|--------------------------------------|------------|
| Потребляемая мощность (Вт) | 1 500 |
| Количество режимов работы | 1 |
| Тип нагревательного элемента | X-образный |
| Количество режимов работы | 2 |
| Регулируемый термостат | Да |
| Защита от перегрева | Да |
| Индикатор питания | Да |
| Площадь отапливаемого помещения (м²) | 20 |
| Прайс-лист | |

-  Регулируемый термостат
-  Интерьерный дизайн

CH2000D 





1/1 шт.    Обогреватель, колёса (2 шт), кронштейн для настенного крепления (1 шт), набор крепежа, пульт дистанционного управления

| | |
|--------------------------------------|------------|
| Потребляемая мощность (Вт) | 2 000 |
| Количество режимов работы | 2 |
| Тип нагревательного элемента | X-образный |
| Количество режимов работы | 2 |
| Регулируемый термостат | Да |
| Защита от перегрева | Да |
| Таймер | Да |
| Площадь отапливаемого помещения (м²) | 25 |
| Прайс-лист | |

-  Регулируемый термостат
-  Интерьерный дизайн

CH2001RF 



1/1 шт.    Обогреватель, колёса (2 шт), кронштейн для настенного крепления (1 шт), набор крепежа

| | |
|--------------------------------------|------------|
| Потребляемая мощность (Вт) | 2 000 |
| Количество режимов работы | 1 |
| Тип нагревательного элемента | X-образный |
| Количество режимов работы | 2 |
| Регулируемый термостат | Да |
| Защита от перегрева | Да |
| Индикатор питания | Да |
| Площадь отапливаемого помещения (м²) | 25 |
| Прайс-лист | |

-  Регулируемый термостат
-  Интерьерный дизайн

KOC-500C 



1/1 шт.    Обогреватель, стойки-опоры, набор крепежа, инструкция по эксплуатации

| | |
|--------------------------------------|-----|
| Потребляемая мощность (Вт) | 450 |
| Количество режимов работы | 1 |
| Площадь отапливаемого помещения (м²) | 10 |
| Прайс-лист | |

-  **NEW**
-  Нагревательный элемент СТИЧ
-  Бесшумная работа обогревателя
-  Встроенная термозащита

KOC-2000C 



1/1 шт.    Обогреватель, стойки-опоры, кронштейны настенного крепления, набор крепежа, инструкция по эксплуатации.

| | |
|--------------------------------------|-------|
| Потребляемая мощность (Вт) | 2 000 |
| Количество режимов работы | 3 |
| Площадь отапливаемого помещения (м²) | 25 |
| Прайс-лист | |

-  **NEW**
-  Три режима работы
-  Нагревательный элемент СТИЧ
-  Бесшумная работа обогревателя
-  Встроенная термозащита

KOC-1500C 



1/1 шт.    Обогреватель, стойки-опоры, кронштейны настенного крепления, набор крепежа, инструкция по эксплуатации.

| | |
|--------------------------------------|-------|
| Потребляемая мощность (Вт) | 1 500 |
| Количество режимов работы | 2 |
| Площадь отапливаемого помещения (м²) | 20 |
| Прайс-лист | |

-  **NEW**
-  Три режима работы
-  Нагревательный элемент СТИЧ
-  Бесшумная работа обогревателя
-  Встроенная термозащита

KOC-1000C 



1/1 шт.    Обогреватель, стойки-опоры, кронштейны настенного крепления, набор крепежа, инструкция по эксплуатации.



| | |
|--------------------------------------|-------|
| Потребляемая мощность (Вт) | 1 000 |
| Количество режимов работы | 2 |
| Площадь отапливаемого помещения (м²) | 15 |
| Прайс-лист | |

-  **NEW**
-  Три режима работы
-  Нагревательный элемент СТИЧ
-  Бесшумная работа обогревателя
-  Встроенная термозащита

ВЕНТИЛЯТОРЫ ЭЛЕКТРИЧЕСКИЕ

TF1501





-  Функция вращения
-  Компактность
-  Два режима работы

 Вентилятор настольный, руководство по эксплуатации

| | |
|-------------------------------|--------------|
| Максимальная мощность (Вт) | 15 |
| Количество скоростных режимов | 2 |
| Диаметр лопастей (см) | 15 |
| Тип выключателя | Механический |
| Вращение корпуса (°) | 90 |
| Регулировка угла наклона | Да |
| Защитная решетка | Да |
| Длина кабеля питания (м) | 1,5 |
| Прайс-лист | |

TF1502t





-  Функция вращения
-  Компактность
-  Два режима работы

 Вентилятор настольный, руководство по эксплуатации

| | |
|-------------------------------|--------------|
| Максимальная мощность (Вт) | 15 |
| Количество скоростных режимов | 2 |
| Диаметр лопастей (см) | 15 |
| Тип выключателя | Механический |
| Вращение корпуса (°) | 90 |
| Регулировка угла наклона | Да |
| Защитная решетка | Да |
| Длина кабеля питания (м) | 1,6 |
| Прайс-лист | |

TF2001





-  Функция вращения
-  Компактность
-  Два режима работы

 Вентилятор настольный, руководство по эксплуатации

| | |
|-------------------------------|--------------|
| Максимальная мощность (Вт) | 20 |
| Количество скоростных режимов | 2 |
| Диаметр лопастей (см) | 15 |
| Тип выключателя | Механический |
| Вращение корпуса (°) | 90 |
| Регулировка угла наклона | Да |
| Защитная решетка | Да |
| Длина кабеля питания (м) | 1,6 |
| Прайс-лист | |

TF2002



-  Функция вращения
-  Компактность
-  Два режима работы



 Вентилятор настольный, руководство по эксплуатации

| | |
|-------------------------------|--------------|
| Максимальная мощность (Вт) | 15 |
| Количество скоростных режимов | 2 |
| Диаметр лопастей (см) | 15 |
| Тип выключателя | Механический |
| Вращение корпуса (°) | 90 |
| Регулировка угла наклона | Да |
| Защитная решетка | Да |
| Длина кабеля питания (м) | 1,6 |
| Прайс-лист | |

ВОДОНАГРЕВАТЕЛИ

WH3010BR







-  Мощность 3 кВт
-  Высокая степень теплоизоляции
-  Многоступенчатая система защиты безопасности
-  Нагревательные элементы изготовлены из нержавеющей стали 316L
-  Автоматический контроль температуры

 Водонагреватель, устройство для сброса давления, комплект настенного крепежа, инструкция по эксплуатации, инструкция по безопасности

| | |
|---|---------------|
| Способ установки | Под раковиной |
| Объем (л) | 10 |
| Напряжение/ Частота (В/Гц) | 220-230~/ 50 |
| Мощность (Вт) | 3000 |
| Ток (А) | 13,64 |
| Класс защиты от проникновения воды и пыли | IPX4 |
| Давление воды (МПа) | 0,75 |
| Время нагрева (мин., Δ=50°C) | 16 |
| Размер изделия, (мм) | 260*250*525 |
| Прайс-лист | |

WH3010UR







-  Мощность 3 кВт
-  Высокая степень теплоизоляции
-  Многоступенчатая система защиты безопасности
-  Нагревательные элементы изготовлены из нержавеющей стали 316L
-  Автоматический контроль температуры

 Водонагреватель, устройство для сброса давления, комплект настенного крепежа, инструкция по эксплуатации, инструкция по безопасности

| | |
|---|---------------|
| Способ установки | Над раковиной |
| Объем (л) | 10 |
| Напряжение/ Частота (В/Гц) | 220-230~/ 50 |
| Мощность (Вт) | 3000 |
| Ток (А) | 13,64 |
| Класс защиты от проникновения воды и пыли | IPX4 |
| Давление воды (МПа) | 0,75 |
| Время нагрева (мин., Δ=50°C) | 11 |
| Размер изделия, (мм) | 260*250*385 |
| Прайс-лист | |

WH3015BR







-  Мощность 3 кВт
-  Высокая степень теплоизоляции
-  Многоступенчатая система защиты безопасности
-  Нагревательные элементы изготовлены из нержавеющей стали 316L
-  Автоматический контроль температуры

 Водонагреватель, устройство для сброса давления, комплект настенного крепежа, инструкция по эксплуатации, инструкция по безопасности

| | |
|---|---------------|
| Способ установки | Под раковиной |
| Объем (л) | 15 |
| Напряжение/ Частота (В/Гц) | 220-230~/ 50 |
| Мощность (Вт) | 3000 |
| Ток (А) | 13,64 |
| Класс защиты от проникновения воды и пыли | IPX4 |
| Давление воды (МПа) | 0,75 |
| Время нагрева (мин., Δ=50°C) | 16 |
| Размер изделия, (мм) | 260*250*525 |
| Прайс-лист | |

WH3015UR



-  Мощность 3 кВт
-  Высокая степень теплоизоляции
-  Многоступенчатая система защиты безопасности
-  Нагревательные элементы изготовлены из нержавеющей стали 316L
-  Автоматический контроль температуры

 Водонагреватель, устройство для сброса давления, комплект настенного крепежа, инструкция по эксплуатации, инструкция по безопасности

| | |
|---|---------------|
| Способ установки | Над раковиной |
| Объем (л) | 15 |
| Напряжение/ Частота (В/Гц) | 220-230~/ 50 |
| Мощность (Вт) | 3000 |
| Ток (А) | 13,64 |
| Класс защиты от проникновения воды и пыли | IPX4 |
| Давление воды (МПа) | 0,75 |
| Время нагрева (мин., Δ=50°C) | 16 |
| Размер изделия, (мм) | 260*250*500 |
| Прайс-лист | |

БЕНЗИНОВЫЕ СНЕГОУБОРОЧНЫЕ МАШИНЫ

HSTG7661EL **hanskonner**

■ Снегоборщик, лопатка для очистки желоба, свечной ключ с рычагом, гаечный ключ, срезной штифт и шпилька для шнека (2 комплекта), инструкция по эксплуатации / по безопасности



| | |
|-------------------------------|-------------------------------|
| Двигатель | LONCIN |
| Тип двигателя | Зимний, бензиновый, 4 тактный |
| Мощность двигателя (кВт/л.с.) | 5.14 / 7 |
| Объем двигателя (куб.см) | 212 |
| Стартер | ручной |
| Ширина захвата (см) | 61 |
| Высота захвата (см) | 51 |
| Кол-во скоростей | 6 вперед / 2 назад |
| Диаметр шнека (см) | 30 |
| Колеса (размеры) | 14x4.60-6 |
| Дальность выброса снега (м) | 12 |
| Поворот желоба | рычаг на панели, 180° |
| Фара | Да |
| Регулировка угла выброса | Да |
| Топливный бак (л) | 3,6 |

- Электростарт
- Надежный зимний двигатель
- Подогрев рукояток
- LED-проектор
- Зимние колеса

HSTG7661ELT **hanskonner**

■ Снегоборщик, лопатка для очистки желоба, свечной ключ с рычагом, гаечный ключ, срезной штифт и шпилька для шнека (2 комплекта), инструкция по эксплуатации / по безопасности



| | |
|-------------------------------|-------------------------------|
| Двигатель | ZONGSHEN |
| Тип двигателя | Зимний, бензиновый, 4 тактный |
| Мощность двигателя (кВт/л.с.) | 5.14 / 7 |
| Объем двигателя (куб.см) | 212 |
| Стартер | ручной |
| Ширина захвата (см) | 61 |
| Высота захвата (см) | 51 |
| Кол-во скоростей | 6 вперед / 2 назад |
| Диаметр шнека (см) | 30 |
| Гусеничная платформа | Да |
| Дальность выброса снега (м) | 12 |
| Поворот желоба | Да |
| Фара | Да |
| Регулировка угла выброса | Да |
| Топливный бак (л) | 3,6 |

- Электростарт
- Надежный зимний двигатель
- Подогрев рукояток
- LED-проектор
- Гусеничная платформа

STG7661 **Sturm!**

■ Снегоборщик, лопатка для очистки желоба, свечной ключ с рычагом, гаечный ключ, срезной штифт и шпилька для шнека (2 комплекта), инструкция по эксплуатации.



| | |
|-------------------------------|---------------------------------|
| Двигатель | ZONGSHEN |
| Тип двигателя | зимний, 4-х тактный, бензиновый |
| Мощность двигателя (кВт/л.с.) | 5,25 / 7 |
| Объем двигателя (куб.см) | 196 |
| Ширина захвата (см) | 61 |
| Высота захвата (см) | 51 |
| Кол-во скоростей | 6 вперед / 2 назад |
| Диаметр шнека (см) | 31 |
| Колеса (размеры) | 13x4.10-6 |
| Дальность выброса снега (м) | 11,000 |
| Поворот желоба | рычаг на панели, 180° |
| Фара | Да |
| Регулировка угла выброса | рычаг на панели, 45° |
| Топливный бак (л) | 3,500 |

- Надежный зимний двигатель
- Зимние колеса
- Агрессивные шнеки

STG7661EL **Sturm!**

■ Снегоборщик, лопатка для очистки желоба, свечной ключ с рычагом, гаечный ключ, срезной штифт и шпилька для шнека (2 комплекта), инструкция по эксплуатации.



| | |
|-------------------------------|---------------------------------|
| Двигатель | ZONGSHEN |
| Тип двигателя | зимний, 4-х тактный, бензиновый |
| Мощность двигателя (кВт/л.с.) | 5,25 / 7 |
| Объем двигателя (куб.см) | 196 |
| Ширина захвата (см) | 61 |
| Высота захвата (см) | 51 |
| Кол-во скоростей | 6 вперед / 2 назад |
| Диаметр шнека (см) | 31 |
| Колеса (размеры) | 13x4.10-6 |
| Дальность выброса снега (м) | 11,000 |
| Поворот желоба | рычаг на панели |
| Фара | Да |
| Регулировка угла выброса | рычаг на панели |
| Топливный бак (л) | 3,500 |

- Надежный зимний двигатель
- LED-проектор
- Электростарт

STG7461EL **Sturm!**

■ Снегоборщик, лопатка для очистки желоба, свечной ключ с рычагом, гаечный ключ, срезной штифт и шпилька для шнека (2 комплекта), инструкция по эксплуатации.



| | |
|-------------------------------|---------------------------------|
| Двигатель | ZONGSHEN |
| Тип двигателя | зимний, 4-х тактный, бензиновый |
| Мощность двигателя (кВт/л.с.) | 5,25 / 7 |
| Объем двигателя (куб.см) | 196 |
| Ширина захвата (см) | 61 |
| Высота захвата (см) | 51 |
| Кол-во скоростей | 4 вперед / 1 назад |
| Диаметр шнека (см) | 25 |
| Колеса (размеры) | 13x4.10-6 |
| Дальность выброса снега (м) | 11,000 |
| Поворот желоба | рычаг на панели, 180° |
| Фара | Да |
| Регулировка угла выброса | вручную, 45° |
| Топливный бак (л) | 3,500 |

- Надежный зимний двигатель
- Электростарт
- Агрессивные шнеки
- LED-проектор

STG5775R **Sturm!**

■ Руководство по эксплуатации, руководство по безопасности, Блок снегоборщика с двигателем 1 шт., Рукоятки комплект (2шт) 1 комплект, Рычаг переключения передач 1 шт., Рукоятка поворота желоба 1 шт., Панель управления 1 шт., Колеса (2шт) 1 пара-комплект., Желоб для выброса снега 1 шт., Приспособление для чистки желоба 1 шт., Пакет с крепежными элементами и комплектом инструмента 1 шт



| | |
|-------------------------------|---------------------------------|
| Тип двигателя | зимний, 4-х тактный, бензиновый |
| Мощность двигателя (кВт/л.с.) | 5,25 / 7 |
| Объем двигателя (куб.см) | 208 |
| Ширина захвата (см) | 57 |
| Высота захвата (см) | 56 |
| Кол-во скоростей | 5 вперед / 2 назад |
| Диаметр шнека (см) | 30 |
| Колеса (размеры) | 13", 4.10-6 |
| Дальность выброса снега (м) | 12,000 |
| Поворот желоба | рычаг на панели, 180° |
| Фара | Да |
| Регулировка угла выброса | вручную, 45° |
| Топливный бак (л) | 3,600 |

- Надежный зимний двигатель
- Агрессивные шнеки

STG5775ER **Sturm!**

■ Руководство по эксплуатации, руководство по безопасности, Блок снегоборщика с двигателем 1 шт., Рукоятки комплект (2шт) 1 комплект, Рычаг переключения передач 1 шт., Рукоятка поворота желоба 1 шт., Панель управления 1 шт., Колеса (2шт) 1 пара-комплект., Желоб для выброса снега 1 шт., Приспособление для чистки желоба 1 шт., Пакет с крепежными элементами и комплектом инструмента 1 шт



| | |
|-------------------------------|---------------------------------|
| Тип двигателя | зимний, 4-х тактный, бензиновый |
| Мощность двигателя (кВт/л.с.) | 5,25 / 7 |
| Объем двигателя (куб.см) | 208 |
| Ширина захвата (см) | 57 |
| Высота захвата (см) | 56 |
| Кол-во скоростей | 5 вперед / 2 назад |
| Диаметр шнека (см) | 30 |
| Колеса (размеры) | 13", 4.10-6 |
| Дальность выброса снега (м) | 12,000 |
| Поворот желоба | рычаг на панели, 180° |
| Фара | Да |
| Регулировка угла выброса | вручную, 45° |
| Топливный бак (л) | 3,600 |

- Электростарт
- Надежный зимний двигатель
- Агрессивные шнеки

STG7461 **Sturm!**

■ Снегоборщик, лопатка для очистки желоба, свечной ключ с рычагом, гаечный ключ, срезной штифт и шпилька для шнека (2 комплекта), инструкция по эксплуатации.



| | |
|-------------------------------|---------------------------------|
| Двигатель | ZONGSHEN |
| Тип двигателя | зимний, 4-х тактный, бензиновый |
| Мощность двигателя (кВт/л.с.) | 5,25 / 7 |
| Объем двигателя (куб.см) | 196 |
| Ширина захвата (см) | 61 |
| Высота захвата (см) | 51 |
| Кол-во скоростей | 4 вперед / 1 назад |
| Диаметр шнека (см) | 25 |
| Колеса (размеры) | 13x4.10-6 |
| Дальность выброса снега (м) | 11,000 |
| Поворот желоба | ручка на желобе, 180° |
| Фара | Да |
| Регулировка угла выброса | вручную, 45° |
| Топливный бак (л) | 3,500 |

- Надежный зимний двигатель
- Агрессивные шнеки



БЕНЗИНОВЫЕ СНЕГОУБОРОЧНЫЕ МАШИНЫ

STG7453
Sturm!
НАС ПРОСМОТРЕЛИ БОЛЬШЕ

■ Снегоуборщик, лопатка для очистки желоба, свечной ключ с рычагом, гаечный ключ, срезной штифт и шпилька для шнека (2 комплекта), инструкция по эксплуатации.

NEW

| | |
|-------------------------------|---------------------------------|
| Двигатель | ZONGSHEN |
| Тип двигателя | зимний, 4-х тактный, бензиновый |
| Мощность двигателя (кВт/л.с.) | 5,25 / 7 |
| Объем двигателя (куб.см) | 196 |
| Ширина захвата (см) | 53 |
| Высота захвата (см) | 51 |
| Кол-во скоростей | 4 вперед / 1 назад |
| Диаметр шнека (см) | 25 |
| Колеса (размеры) | 13x4,10-6 |
| Дальность выброса снега (м) | 11,000 |
| Поворот желоба | ручка на желобе, 180° |
| Фара | |
| Регулировка угла выброса | вручную, 45° |
| Топливный бак (л) | 3,500 |

-  Надежный зимний двигатель
-  Агрессивные шнеки
-  Зимние колёса

STG7656R
Sturm!
НАС ПРОСМОТРЕЛИ БОЛЬШЕ

■ Блок снегоуборщика с двигателем (1 шт.), рукоятки комплект (2шт) 1 комплект, рычаг переключения передач (1 шт.), рукоятка поворота желоба (1 шт.), панель управления (1 шт.), колеса (2шт) 1 пара-комплект, Желоб для выброса снега (1 шт.), приспособление для чистки желоба (1 шт.), пакет с крепежными элементами и комплектом инструмента (1 шт.), руководство по эксплуатации, руководство по безопасности



| | |
|-------------------------------|---|
| Тип двигателя | Зимний, бензиновый, 4 тактный с верхним расположением распредвала |
| Мощность двигателя (кВт/л.с.) | 5.14 / 7 |
| Объем двигателя (куб.см) | 212 |
| Ширина захвата (см) | 56 |
| Высота захвата (см) | 54 |
| Кол-во скоростей | 6 вперед/2 назад |
| Диаметр шнека (см) | 30 |
| Колеса (размеры) | 13x4,10-6 |
| Дальность выброса снега (м) | 12 |
| Поворот желоба | Да |
| Регулировка угла выброса | Да |
| Топливный бак (л) | 3,6 |





-  Надежный зимний двигатель
-  Агрессивные шнеки
-  Зимние колёса

STG7661ELR
Sturm!
НАС ПРОСМОТРЕЛИ БОЛЬШЕ

■ Блок снегоуборщика с двигателем (1 шт.), рукоятки комплект (2шт), 1 комплект, рычаг переключения передач (1 шт.), рукоятка поворота желоба (1 шт.), панель управления (1 шт.), колеса (2шт) 1 пара-комплект, желоб для выброса снега (1 шт.), приспособление для чистки желоба (1 шт.), пакет с крепежными элементами и комплектом инструмента (1 шт.)



| | |
|-------------------------------|---|
| Тип двигателя | Зимний, бензиновый, 4 тактный с верхним расположением распредвала |
| Мощность двигателя (кВт/л.с.) | 5,14 / 7 |
| Объем двигателя (куб.см) | 212 |
| Ширина захвата (см) | 61 |
| Высота захвата (см) | 54 |
| Кол-во скоростей | 6 вперед / 2 назад |
| Диаметр шнека (см) | 30 |
| Колеса (размеры) | 14 |
| Дальность выброса снега (м) | 12 |
| Поворот желоба | Да |
| Фара | Да |
| Регулировка угла выброса | Да |
| Топливный бак (л) | 3,6 |



-  Электро старт
-  Надежный зимний двигатель
-  Агрессивные шнеки
-  Зимние колёса
-  LED-проектор

STG7661R
Sturm!
НАС ПРОСМОТРЕЛИ БОЛЬШЕ

■ Блок снегоуборщика с двигателем (1 шт.), рукоятки комплект (2шт) 1 комплект, рычаг переключения передач (1 шт.), рукоятка поворота желоба (1 шт.), панель управления (1 шт.), колеса (2шт) 1 пара-комплект, Желоб для выброса снега (1 шт.), приспособление для чистки желоба (1 шт.), Пакет с крепежными элементами и комплектом инструмента (1 шт.), Руководство по эксплуатации, руководство по безопасности



| | |
|-------------------------------|---|
| Тип двигателя | Зимний, бензиновый, 4 тактный с верхним расположением распредвала |
| Мощность двигателя (кВт/л.с.) | 5.14 / 7 |
| Объем двигателя (куб.см) | 212 |
| Ширина захвата (см) | 61 |
| Высота захвата (см) | 54 |
| Кол-во скоростей | 6 вперед / 2 назад |
| Диаметр шнека (см) | 30 |
| Колеса (размеры) | 14 |
| Дальность выброса снега (м) | 12 |
| Поворот желоба | Да |
| Регулировка угла выброса | Да |
| Топливный бак (л) | 3,6 |





-  Надежный зимний двигатель
-  Агрессивные шнеки
-  Зимние колёса

STG7672ELR
Sturm!
НАС ПРОСМОТРЕЛИ БОЛЬШЕ

■ Блок снегоуборщика с двигателем (1 шт.), рукоятки комплект (2шт), 1 комплект, рычаг переключения передач (1 шт.), рукоятка поворота желоба (1 шт.), панель управления (1 шт.), колеса (2шт) 1 пара-комплект, желоб для выброса снега (1 шт.), приспособление для чистки желоба (1 шт.), пакет с крепежными элементами и комплектом инструмента (1 шт.), руководство по эксплуатации, руководство по безопасности.



| | |
|-------------------------------|---|
| Тип двигателя | Зимний, бензиновый, 4 тактный с верхним расположением распредвала |
| Мощность двигателя (кВт/л.с.) | 5,14 / 7 |
| Объем двигателя (куб.см) | 212 |
| Ширина захвата (см) | 72 |
| Высота захвата (см) | 54 |
| Кол-во скоростей | 6 вперед / 2 назад |
| Диаметр шнека (см) | 30 |
| Колеса (размеры) | 14 |
| Дальность выброса снега (м) | 12 |
| Поворот желоба | Да |
| Фара | Да |
| Регулировка угла выброса | Да |
| Топливный бак (л) | 3,6 |

-  Электро старт
-  Надежный зимний двигатель
-  Агрессивные шнеки
-  Зимние колёса
-  LED-проектор

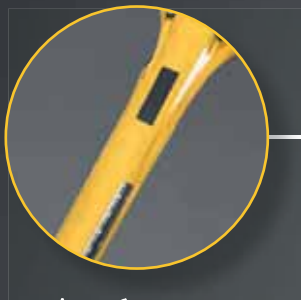

Антивибрационная система профессионального уровня



Бумажный фильтр "Автомобильного" типа



Ранцевый ремень

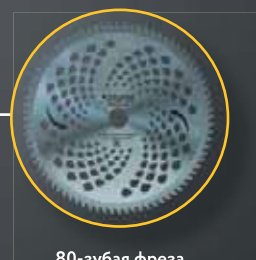

80-зубая фреза

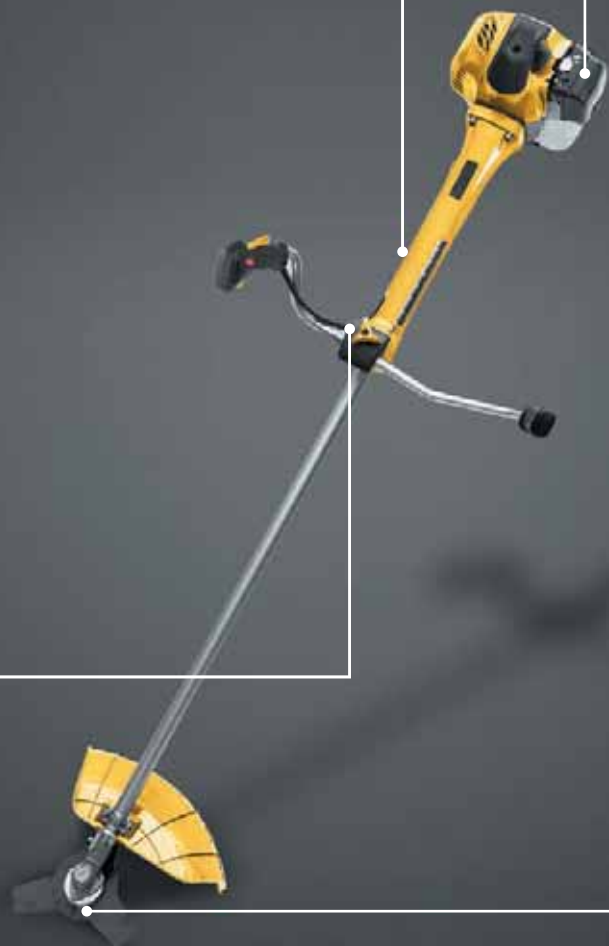

EasyStart — бесперебойный запуск двигателя без особых усилий

LowVibration — антивибрационная система профессионального уровня, позволяющая работать с триммером в 5 раз дольше обычного

| | |
|---|---|
| Максимальная мощность (Вт) | 1500 |
| Тип двигателя | 2-х тактный, одноцилиндровый, с воздушным охлаждением |
| Рабочий объем цилиндра (см³) | 52 |
| Максимальные обороты двигателя (об/мин) | 9000 |
| Обороты на холостом ходу (об/мин) | 3300 |
| Используемое топливо | Смесь бензина АИ-92 и специального масла для двухтактных двигателей |
| Емкость бензобака (л) | 1,2 |
| Размеры ножа, длина*посадочный диаметр*толщина (мм) | 255X25.4X1.4 |
| Диаметр скашивания, нож/леска (мм) | 255/440 |

| |
|------------------------------|
| Комплектация |
| Триммер бензиновый |
| Резущий диск 80 зубьев |
| Трехлопастной нож |
| Катушка с нейлоновой леской |
| Ранцевый ремень |
| Канистра для топливной смеси |



ТРИММЕРЫ БЕНЗИНОВЫЕ

HBT126D **hanskonner**

1/1 шт.

Триммер бензиновый (двигатель с ручкой газа и штанга) (1 шт), боковая рукоятка (1 шт), трехлопастной нож (1 шт), катушка с нейлоновой леской (1 шт), плечевой ремень (1 шт), канистра для топливной смеси (1 шт), защитный кожух с винтами (комплект), отвертка с торцевым ключом (1 шт), шестигранный ключ (2 шт), двухсторонний гаечный ключ (1 шт), стяжка (1 шт), сумка для инструментов (1 шт)

Трехлопастной нож
Катушка с леской
EASY START Легкий старт

| Мощность двигателя (кВт/л.с.) | Объем двигателя (куб.см) | Обороты на холостом ходу (об/мин) | Прайс-лист |
|-------------------------------|--------------------------|-----------------------------------|------------|
| 0,85/1,16 | 26 | 3300 | |

HBT133D **hanskonner**

1/1 шт.

Триммер бензиновый (двигатель с ручкой газа и штанга) (1 шт), боковая рукоятка (1 шт), трехлопастной нож (1 шт), катушка с нейлоновой леской (1 шт), плечевой ремень (1 шт), канистра для топливной смеси (1 шт), защитный кожух с винтами (комплект), отвертка с торцевым ключом (1 шт), шестигранный ключ (2 шт), двухсторонний гаечный ключ (1 шт), стяжка (1 шт), сумка для инструментов (1 шт)

Трехлопастной нож
Катушка с леской
EASY START Легкий старт

| Мощность двигателя (кВт/л.с.) | Объем двигателя (куб.см) | Обороты на холостом ходу (об/мин) | Прайс-лист |
|-------------------------------|--------------------------|-----------------------------------|------------|
| 1/1,36 | 33 | 3300 | |

HBT143D **hanskonner**

1/1 шт.

Триммер бензиновый (двигатель с ручкой газа и штанга) (1 шт), боковая рукоятка (1 шт), режущий диск 80 зубьев (1 шт), трехлопастной нож (1 шт), катушка с нейлоновой леской (1 шт), плечевой ремень (1 шт), канистра для топливной смеси (1 шт), защитный кожух с винтами (комплект), отвертка с торцевым ключом (1 шт), шестигранный ключ (2 шт), двухсторонний гаечный ключ (1 шт), стяжка (1 шт), сумка для инструментов (1 шт)

80T 80-зубый нож
Трехлопастной нож
Катушка с леской
EASY START Легкий старт

| Мощность двигателя (кВт/л.с.) | Объем двигателя (куб.см) | Обороты на холостом ходу (об/мин) | Прайс-лист |
|-------------------------------|--------------------------|-----------------------------------|------------|
| 1,35/1,84 | 43 | 3300 | |

HBT152D **hanskonner**

1/1 шт.

Триммер бензиновый (двигатель с ручкой газа и штанга) (1 шт), боковая рукоятка (1 шт), режущий диск 80 зубьев (1 шт), трехлопастной нож (1 шт), катушка с нейлоновой леской (1 шт), плечевой ремень (1 шт), канистра для топливной смеси (1 шт), защитный кожух с винтами (комплект), отвертка с торцевым ключом (1 шт), шестигранный ключ (2 шт), двухсторонний гаечный ключ (1 шт), стяжка (1 шт), сумка для инструментов (1 шт)

80T 80-зубый нож
Трехлопастной нож
Катушка с леской
EASY START Легкий старт

| Мощность двигателя (кВт/л.с.) | Объем двигателя (куб.см) | Обороты на холостом ходу (об/мин) | Прайс-лист |
|-------------------------------|--------------------------|-----------------------------------|------------|
| 1,50/2,04 | 52 | 3300 | |

BT8952P **Sturm!**

1/1 шт.

40-зубый диск ТСТ 1шт., защитный кожух с винтами 1комп., отвертка с торцевым ключом 1шт., стяжка 1шт., канистра для топливной смеси 1шт., нож для срезания леси 1шт., шестигранный ключ 2шт., двухсторонний гаечный ключ 1шт., боковая рукоятка 1шт., двухсторонняя отвертка 1шт., катушка с нейлоновой леской 1шт.

40T 40-зубый нож с твердосплавными напайками
Трехлопастной нож
Катушка с леской
Ранцевый ремень
EASY START Легкий старт

| Мощность двигателя (кВт/л.с.) | Объем двигателя (куб.см) | Обороты на холостом ходу (об/мин) | Прайс-лист |
|-------------------------------|--------------------------|-----------------------------------|------------|
| 1,7/2,3 | 51,7 | 3000 | |

BT89314 **Sturm!**

1/1 шт.

Трехлопастной нож (1 шт), защитный кожух с винтами (1 комп.), отвертка с торцевым ключом (1 шт), стяжка (1 шт), нож для срезания леси (1 шт), 40-зубчатый нож ТСТ (1 шт), ранцевый ремень (1 шт), шестигранный ключ (2 шт), двухсторонний гаечный ключ (1 шт), двухсторонняя отвертка (1 шт), катушка с нейлоновой леской (1 шт), сумка для инструментов (1 шт), защитная маска (1 шт), штанга (1 шт)

40T 40-зубый нож с твердосплавными напайками
Трехлопастной нож
Катушка с леской
Ранцевый ремень
EASY START Легкий старт
4-х тактный двигатель

| Мощность двигателя (кВт/л.с.) | Объем двигателя (куб.см) | Обороты на холостом ходу (об/мин) | Прайс-лист |
|-------------------------------|--------------------------|-----------------------------------|------------|
| 1,4/1,9 | 31 | 3600 | |

BT8933F **Sturm!**

1/1 шт.

Триммер бензиновый (двигатель с ручкой газа и штанга), боковая рукоятка (1 шт), шпилька с нейлоновой леской (1 шт), плечевой ремень (1 шт), канистра для топливной смеси (1 шт), защитный кожух с винтами (комплект) и шайбой, отвертка с торцевым ключом (1 шт), шестигранный ключ (2 шт), двухсторонняя отвертка (1 шт), нож для срезания леси с крепежом (1 шт)

ЕASY START Легкий старт
Катушка с леской

| Мощность двигателя (кВт/л.с.) | Объем двигателя (куб.см) | Обороты на холостом ходу (об/мин) | Прайс-лист |
|-------------------------------|--------------------------|-----------------------------------|------------|
| 1/1,36 | 33 | 3000 | |

BT8958D **Sturm!**

1/1 шт.

Трехлопастной нож (1 шт), защитный кожух с винтами (1 комп.), отвертка с торцевым ключом (1 шт), стяжка (1 шт), канистра для топливной смеси (1 шт), нож для срезания леси (1 шт), 40-зубчатый нож ТСТ (1 шт), шестигранный ключ (2 шт), двухсторонний гаечный ключ (1 шт), боковая рукоятка (1 шт), двухсторонняя отвертка (1 шт), катушка с нейлоновой леской (1 шт)

40T 40-зубый нож с твердосплавными напайками
Трехлопастной нож
Катушка с леской
EASY START Легкий старт

| Мощность двигателя (кВт/л.с.) | Объем двигателя (куб.см) | Обороты на холостом ходу (об/мин) | Прайс-лист |
|-------------------------------|--------------------------|-----------------------------------|------------|
| 4,2/5,7 | 58 | 3000 | |

BT8943P **Sturm!**

1/1 шт.

40-зубый диск ТСТ 1шт., защитный кожух с винтами 1комп., отвертка с торцевым ключом 1шт., стяжка 1шт., канистра для топливной смеси 1шт., нож для срезания леси 1шт., шестигранный ключ 2шт., двухсторонний гаечный ключ 1шт., боковая рукоятка 1шт., двухсторонняя отвертка 1шт., катушка с нейлоновой леской 1шт.

40T 40-зубый нож с твердосплавными напайками
Трехлопастной нож
Катушка с леской
Ранцевый ремень
EASY START Легкий старт

| Мощность двигателя (кВт/л.с.) | Объем двигателя (куб.см) | Обороты на холостом ходу (об/мин) | Прайс-лист |
|-------------------------------|--------------------------|-----------------------------------|------------|
| 1,35/2,0 | 42,7 | 3000 | |

BT9156S **Sturm!**

1/1 шт.

Триммер (1 шт), трехзубчатый нож (1 шт), защитный кожух с винтами (1 комп.), отвертка с торцевым ключом (1 шт), стяжка (1 шт), канистра для топливной смеси (1 шт), нож для резания леси (1 шт), шестигранный ключ (2 шт), двухсторонний гаечный ключ (1 шт), боковая рукоятка (1 шт), двухсторонняя отвертка (1 шт), шпилька с леской (1 шт)

Катушка с леской
Трехлопастной нож
EASY START Легкий старт

| Мощность двигателя (кВт/л.с.) | Объем двигателя (куб.см) | Обороты на холостом ходу (об/мин) | Прайс-лист |
|-------------------------------|--------------------------|-----------------------------------|------------|
| 3,1/4,2 | 56 | 3000 | |



Бумажный фильтр
"Автомобильного типа"



Усиленный
металлический вал
с 6-ю подшипниками



80-зубая фреза



Ранцевый
ремень



EasyStart — бесперебойный запуск двигателя без особых усилий

| | |
|---|---|
| Максимальная мощность (Вт) | 1500 |
| Тип двигателя | 2-х тактный, одноцилиндровый, с воздушным охлаждением |
| Рабочий объем цилиндра (см³) | 52 |
| Максимальные обороты двигателя (об/мин) | 9000 |
| Обороты на холостом ходу (об/мин) | 3300 |
| Используемое топливо | Смесь бензина АИ-92 и специального масла для двухтактных двигателей |
| Емкость бензобака (л) | 1,2 |
| Размеры ножа, длина*посадочный диаметр*толщина (мм) | 255X25.4X1.6 |
| Диаметр скашивания, нож/леска (мм) | 255/440 |
| Сухая масса (без режущих приспособлений и бензина) (кг) | 7,8 |

| |
|------------------------------|
| Комплектация |
| Триммер бензиновый |
| Режущий диск 80 зубьев |
| Трехлопастной нож |
| Катушка с нейлоновой леской |
| Ранцевый ремень |
| Канистра для топливной смеси |

ТРИММЕРЫ БЕНЗИНОВЫЕ

BT9152S 

1/1 шт.



Триммер бензиновый (двигатель с ручкой газа и штанга), боковая рукоятка, трехлопастной нож, катушка с нейлоновой леской, плечевой ремень, канистра для топливной смеси, защитный кожух с винтами (комплект), нож для срезания лески, отвертка с торцевым ключом, шестигранный ключ (2шт), двухсторонний гаечный ключ, двухсторонняя отвертка, стяжка

 Разборная штанга  Катушка с леской
 Трехлопастной нож  Легкий старт

| Мощность двигателя (кВт/л.с.) | Объем двигателя (куб.см) | Обороты на холостом ходу (об/мин) | Прайс-лист |
|-------------------------------|--------------------------|-----------------------------------|------------|
| 1,7/2,3 | 51,7 | 3000 | |

BT9143S 

1/1 шт.



Соединительная муфта - 1 шт, Трехзубчатый нож 1шт, Защитный кожух с винтами 1комп., Отвертка с торцевым ключом 1шт, Стяжка 1шт, Канистра для топливной смеси 1шт, Нож для срезания лески 1шт, Шестигранный ключ 2шт, Двухсторонний гаечный ключ 1шт, Боковая рукоятка 1шт, Двухсторонняя отвертка 1шт, Шпилька 1шт

 Разборная штанга  Катушка с леской
 Трехлопастной нож  Легкий старт



| Мощность двигателя (кВт/л.с.) | Объем двигателя (куб.см) | Обороты на холостом ходу (об/мин) | Прайс-лист |
|-------------------------------|--------------------------|-----------------------------------|------------|
| 1,35/1,8 | 43 | 3000 | |

BT9133S 

1/1 шт.



Трехлопастной нож шт, Защитный кожух с винтами 1комп., Отвертка с торцевым ключом 1шт, Стяжка 1шт, Канистра для топливной смеси 1шт, Нож для срезания лески 1шт, Шестигранный ключ 2шт, Двухсторонний гаечный ключ 1шт, Боковая рукоятка 1шт, Двухсторонняя отвертка 1шт, Катушка с нейлоновой леской 1шт

 Разборная штанга  Катушка с леской
 Трехлопастной нож  Легкий старт

| Мощность двигателя (кВт/л.с.) | Объем двигателя (куб.см) | Обороты на холостом ходу (об/мин) | Прайс-лист |
|-------------------------------|--------------------------|-----------------------------------|------------|
| 1,0/1,35 | 32,5 | 3000 | |

BT9126S 

1/1 шт.



Триммер бензиновый (двигатель с ручкой газа и штанга), боковая рукоятка, трехлопастной нож, катушка с нейлоновой леской, плечевой ремень, канистра для топливной смеси, защитный кожух с винтами (комплект), нож для срезания лески, отвертка с торцевым ключом, шестигранный ключ (2шт), двухсторонний гаечный ключ, двухсторонняя отвертка, стяжка

 Разборная штанга  Катушка с леской
 Трехлопастной нож  Легкий старт





| Мощность двигателя (кВт/л.с.) | Объем двигателя (куб.см) | Обороты на холостом ходу (об/мин) | Прайс-лист |
|-------------------------------|--------------------------|-----------------------------------|------------|
| 0,85/1,15 | 25,4 | 3000 | |

BT9152BL 

1/1 шт.



Трехзубчатый нож 1шт
 Защитный кожух с винтами 1комп.
 Отвертка с торцевым ключом 1шт
 Стяжка 1шт
 Канистра для топливной смеси 1шт
 Нож для срезания лески 1шт
 Шестигранный ключ 2шт
 Двухсторонний гаечный ключ 1шт
 Боковая рукоятка 1шт
 Двухсторонняя отвертка 1шт
 Шпилька 1шт

 Рюкзачный ремень  Катушка с леской
 Трехлопастной нож  Легкий старт





| Мощность двигателя (кВт/л.с.) | Объем двигателя (куб.см) | Обороты на холостом ходу (об/мин) | Прайс-лист |
|-------------------------------|--------------------------|-----------------------------------|------------|
| 1,7/2,3 | 51,7 | 3000 | |

BT9143BL 

1/1 шт.



Трехзубчатый нож 1шт
 Защитный кожух с винтами 1комп.
 Отвертка с торцевым ключом 1шт
 Стяжка 1шт
 Канистра для топливной смеси 1шт
 Нож для срезания лески 1шт
 Шестигранный ключ 2шт
 Двухсторонний гаечный ключ 1шт
 Боковая рукоятка 1шт
 Двухсторонняя отвертка 1шт
 Шпилька 1шт

 Рюкзачный ремень  Катушка с леской
 Трехлопастной нож  Легкий старт

| Мощность двигателя (кВт/л.с.) | Объем двигателя (куб.см) | Обороты на холостом ходу (об/мин) | Прайс-лист |
|-------------------------------|--------------------------|-----------------------------------|------------|
| 1,35/1,8 | 42,7 | 3000 | |

BT9133BL 

1/1 шт.



Трехзубчатый нож 1шт
 Защитный кожух с винтами 1комп.
 Отвертка с торцевым ключом 1шт
 Стяжка 1шт
 Канистра для топливной смеси 1шт
 Нож для срезания лески 1шт
 Шестигранный ключ 2шт
 Двухсторонний гаечный ключ 1шт
 Боковая рукоятка 1шт
 Двухсторонняя отвертка 1шт
 Шпилька 1шт

 Рюкзачный ремень  Катушка с леской
 Трехлопастной нож  Легкий старт

| Мощность двигателя (кВт/л.с.) | Объем двигателя (куб.см) | Обороты на холостом ходу (об/мин) | Прайс-лист |
|-------------------------------|--------------------------|-----------------------------------|------------|
| 1/1,36 | 32,5 | 3000 | |

BT9126BL 

1/1 шт.



Трехзубчатый нож (1 шт), защитный кожух с винтами (1 комп.), отвертка с торцевым ключом (1 шт), стяжка (1 шт), канистра для топливной смеси (1 шт), нож для срезания лески (1 шт), шестигранный ключ (2 шт), двухсторонний гаечный ключ (1 шт), боковая рукоятка (1 шт), двухсторонняя отвертка (1 шт), шпилька (1 шт)

 Катушка с леской
 Трехлопастной нож  Легкий старт

| Мощность двигателя (кВт/л.с.) | Объем двигателя (куб.см) | Обороты на холостом ходу (об/мин) | Прайс-лист |
|-------------------------------|--------------------------|-----------------------------------|------------|
| 0,85/1,15 | 25,4 | 3000 | |

BT9526 

1/1 шт.



Триммер бензиновый (двигатель с ручкой газа и штанга) (1 шт), боковая рукоятка (1 шт), трехлопастной нож (1 шт), катушка с нейлоновой леской (1 шт), плечевой ремень (1 шт), канистра для топливной смеси (1 шт), защитный кожух с винтами (комплект) (1 шт), нож для срезания лески (1 шт), отвертка с торцевым ключом (1 шт), шестигранный ключ (2 шт), двухсторонний гаечный ключ (1 шт), стяжка (1 шт), сумка для инструментов (1 шт)

 Катушка с леской
 Трехлопастной нож  Легкий старт

| Мощность двигателя (кВт/л.с.) | Объем двигателя (куб.см) | Обороты на холостом ходу (об/мин) | Прайс-лист |
|-------------------------------|--------------------------|-----------------------------------|------------|
| 0,85/1,16 | 26 | 3200 | |

BT9533 

1/1 шт.



Триммер бензиновый (двигатель с ручкой газа и штанга) (1 шт), боковая рукоятка (1 шт), трехлопастной нож (1 шт), катушка с нейлоновой леской (1 шт), плечевой ремень (1 шт), канистра для топливной смеси (1 шт), защитный кожух с винтами (комплект) (1 шт), нож для срезания лески (1 шт), отвертка с торцевым ключом (1 шт), шестигранный ключ (2 шт), двухсторонний гаечный ключ (1 шт), стяжка (1 шт), сумка для инструментов (1 шт)

 Катушка с леской
 Трехлопастной нож  Легкий старт

| Мощность двигателя (кВт/л.с.) | Объем двигателя (куб.см) | Обороты на холостом ходу (об/мин) | Прайс-лист |
|-------------------------------|--------------------------|-----------------------------------|------------|
| 1/1,36 | 33 | 3200 | |

ТРИММЕРЫ БЕНЗИНОВЫЕ

BT9543 

1/1 шт.



Триммер бензиновый (двигатель с ручкой газа и штанга), режущий диск 80 зубьев (1 шт), боковая рукоятка (1 шт), трехлопастной нож (1 шт), катушка с нейлоновой леской (1 шт), плечевой ремень (1 шт), канистра для топливной смеси (1 шт), защитный кожух с винтами (комплект), нож для срезания лески (1 шт), отвертка с торцевым ключом (1 шт), шестигранный ключ (2 шт), двухсторонний гаечный ключ (1 шт), стяжка (1 шт), сумка для инструментов (1 шт)

 80-зубый нож
 Трехлопастной нож
 Рюкзачный ремень
 Катушка с леской
 Легкий старт

| Мощность двигателя (кВт/л.с.) | Объем двигателя (куб.см) | Обороты на холостом ходу (об/мин) | Прайс-лист |
|-------------------------------|--------------------------|-----------------------------------|------------|
| 1,3/1,8 | 43 | 3300 | |

BT9552 

1/1 шт.



Триммер бензиновый (двигатель с ручкой газа и штанга), режущий диск 80 зубьев (1 шт), боковая рукоятка (1 шт), трехлопастной нож (1 шт), катушка с нейлоновой леской (1 шт), плечевой ремень (1 шт), канистра для топливной смеси (1 шт), защитный кожух с винтами (комплект), нож для срезания лески (1 шт), отвертка с торцевым ключом (1 шт), шестигранный ключ (2 шт), двухсторонний гаечный ключ (1 шт), стяжка (1 шт), сумка для инструментов (1 шт)

 80-зубый нож
 Трехлопастной нож
 Рюкзачный ремень
 Катушка с леской
 Легкий старт

| Мощность двигателя (кВт/л.с.) | Объем двигателя (куб.см) | Обороты на холостом ходу (об/мин) | Прайс-лист |
|-------------------------------|--------------------------|-----------------------------------|------------|
| 1,5/2 | 52 | 3300 | |

БТС-9256Л 

1/1 шт.



Трехлопастной нож 1шт, защитный кожух с винтами 1комп., отвертка с торцевым ключом 1шт, стяжка 1шт, канистра для топливной смеси 1шт, нож для срезания лески 1шт, шестигранный ключ 2шт, двухсторонний гаечный ключ 1шт, боковая рукоятка 1шт, двухсторонняя отвертка 1шт, катушка с нейлоновой леской 1шт

 Трехлопастной нож
 Катушка с леской
 Легкий старт

| Мощность двигателя (кВт/л.с.) | Объем двигателя (куб.см) | Обороты на холостом ходу (об/мин) | Прайс-лист |
|-------------------------------|--------------------------|-----------------------------------|------------|
| 4/5,4 | 56 | 3000 | |

БТС-9252Л 

1/1 шт.



Трехлопастной нож 1шт, защитный кожух с винтами 1комп., отвертка с торцевым ключом 1шт, стяжка 1шт, канистра для топливной смеси 1шт, нож для срезания лески 1шт, шестигранный ключ 2шт, двухсторонний гаечный ключ 1шт, боковая рукоятка 1шт, двухсторонняя отвертка 1шт, катушка с нейлоновой леской 1шт

 Трехлопастной нож
 Катушка с леской
 Легкий старт

| Мощность двигателя (кВт/л.с.) | Объем двигателя (куб.см) | Обороты на холостом ходу (об/мин) | Прайс-лист |
|-------------------------------|--------------------------|-----------------------------------|------------|
| 3,5/4,7 | 51,7 | 3000 | |

БТС-9243Л 

1/1 шт.



Шестигранный ключ 2шт, двухсторонний гаечный ключ 1шт, боковая рукоятка 1шт, двухсторонняя отвертка 1шт, катушка с нейлоновой леской 1шт

 Трехлопастной нож
 Катушка с леской
 Легкий старт

| Мощность двигателя (кВт/л.с.) | Объем двигателя (куб.см) | Обороты на холостом ходу (об/мин) | Прайс-лист |
|-------------------------------|--------------------------|-----------------------------------|------------|
| 3,0/4,0 | 42,7 | 3000 | |

БТС-9233Л 

1/1 шт.



Трехлопастной нож 1шт, защитный кожух с винтами 1комп., отвертка с торцевым ключом 1шт, стяжка 1шт, канистра для топливной смеси 1шт, нож для срезания лески 1шт, шестигранный ключ 2шт, двухсторонний гаечный ключ 1шт, боковая рукоятка 1шт, двухсторонняя отвертка 1шт, катушка с нейлоновой леской 1шт

 Трехлопастной нож
 Катушка с леской
 Легкий старт

| Мощность двигателя (кВт/л.с.) | Объем двигателя (куб.см) | Обороты на холостом ходу (об/мин) | Прайс-лист |
|-------------------------------|--------------------------|-----------------------------------|------------|
| 2,4 / 3,2 | 32,5 | 3000 | |

БТС-9226Л 

1/1 шт.



Трехлопастной нож 1шт, защитный кожух с винтами 1комп., отвертка с торцевым ключом 1шт, стяжка 1шт, канистра для топливной смеси 1шт, нож для срезания лески 1шт, шестигранный ключ 2шт, двухсторонний гаечный ключ 1шт, боковая рукоятка 1шт, двухсторонняя отвертка 1шт, катушка с нейлоновой леской 1шт

 Трехлопастной нож
 Катушка с леской
 Легкий старт

| Мощность двигателя (кВт/л.с.) | Объем двигателя (куб.см) | Обороты на холостом ходу (об/мин) | Прайс-лист |
|-------------------------------|--------------------------|-----------------------------------|------------|
| 1,8/2,4 | 25,4 | 3000 | |

БТС-9062Л 

1/1 шт.



Триммер бензиновый, боковая рукоятка, режущий диск, шпилька с нейлоновой леской, сбруя, канистра для топливной смеси, защитный кожух с винтами (комплект), нож для срезания лески, отвертка с торцевым ключом, шестигранный ключ (2 шт), двухсторонний гаечный ключ, двухсторонняя отвертка, инструкция по эксплуатации, инструкция по безопасности.

 40зубый нож с твердосплавными напайками
 Катушка с леской
 Рюкзачный ремень
 Легкий старт

| Мощность двигателя (кВт/л.с.) | Объем двигателя (куб.см) | Обороты на холостом ходу (об/мин) | Прайс-лист |
|-------------------------------|--------------------------|-----------------------------------|------------|
| 5/6,8 | 62 | 3000 | |

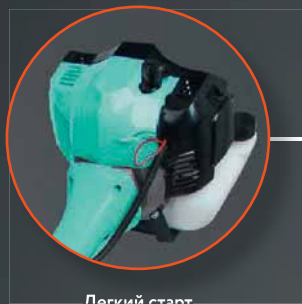

Легкий старт



Удобный механизм фиксации рукоятки



Возможность фиксации ремня в удобном положении

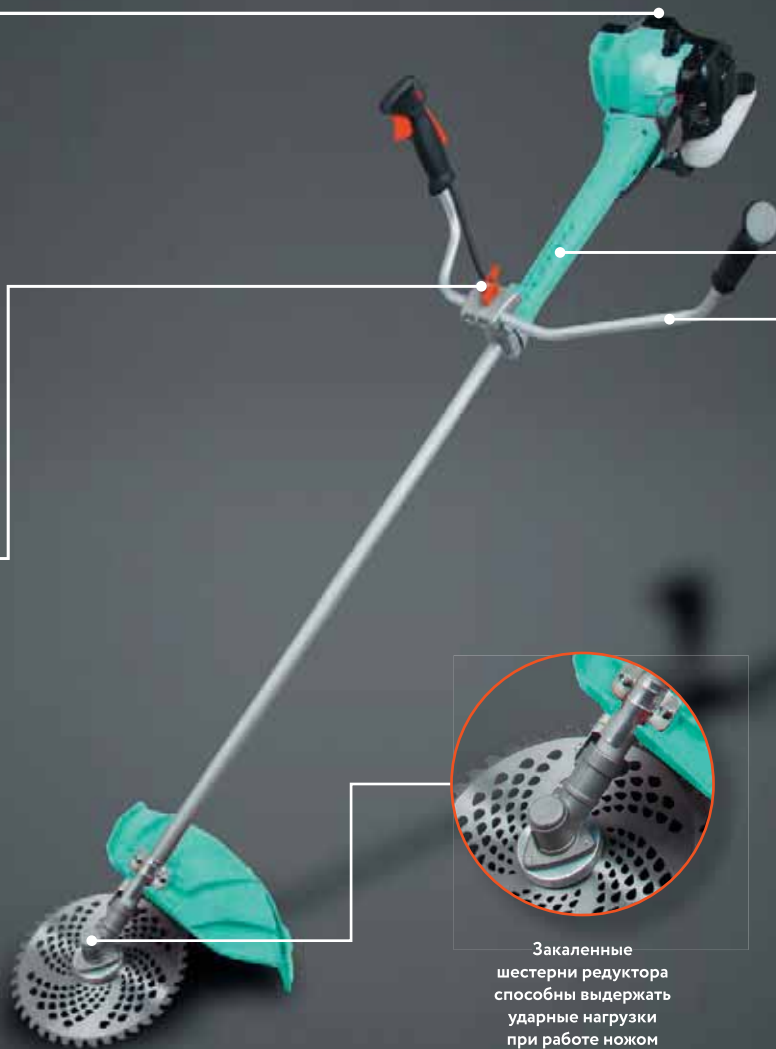

Закаленные шестерни редуктора способны выдержать ударные нагрузки при работе ножом

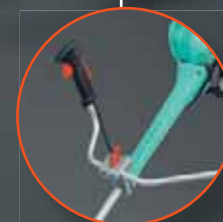

Асимметричная рукоятка для максимально комфортной эксплуатации

4200 Вт

58 см³

**8300
об/мин**



Хромированные стенки цилиндра увеличивают срок службы двигателя в 2 раза

| | |
|--|---------|
| Максимальная мощность (Вт) | 4200 |
| Рабочий объем цилиндра (см ³) | 58 |
| Скорость двигателя при макс. мощности (об/мин, мин -1) | 8300 |
| Обороты на холостом ходу (об/мин, мин -1) | 3000 |
| Емкость бензобака (л) | 1,2 |
| Диаметр скашивания (нож/леска, мм) | 255/440 |
| Гарантийный срок (мес) | 12 |

| |
|--|
| Комплектация |
| Режущий диск 40 зубьев |
| Катушка с нейлоновой леской |
| Ранцевый ремень |
| Канистра для топливной смеси |
| Набор инструментов и принадлежностей для сборки триммера |

АККУМУЛЯТОРНЫЕ КУСТОРЕЗЫ

СНТ36

Sturm!

NEW



- Зарядное устройство
- Косильная насадка для кустарника
- Косильная насадка для травы
- Защитный кожух для косильной насадки для кустарника
- Защитный кожух для косильной насадки для травы

- Система безопасности
- 7,8 В

| Напряжение аккумулятора (В) | Емкость аккумулятора (Ач) | Максимальная длина реза насадкой-кусторез, мм | Ширина кошения насадкой-ножницы, мм | Прайс-лист |
|-----------------------------|---------------------------|---|-------------------------------------|------------|
| 7,2 | 1,5 | 120 | 80 | |

СНТ3601

Sturm!

NEW



- Зарядное устройство
- Косильная насадка для кустарника
- Косильная насадка для травы
- Защитный кожух для косильной насадки для кустарника
- Защитный кожух для косильной насадки для травы
- Ручьятка
- Колеса

- Система безопасности
- 7,8 В
- Ручьятка
- Колеса

| Напряжение аккумулятора (В) | Емкость аккумулятора (Ач) | Максимальная длина реза насадкой-кусторез, мм | Ширина кошения насадкой-ножницы, мм | Прайс-лист |
|-----------------------------|---------------------------|---|-------------------------------------|------------|
| 7,2 | 1,5 | 120 | 80 | |

СНТ18

Sturm!

NEW



- Кусторез аккумуляторный (1 шт), зарядное устройство (1 шт), косильная насадка для кустарника (1 шт), защитный кожух для косильной насадки для кустарника (1 шт), защитный кожух для косильной насадки для травы (1 шт), косильная насадка для травы (1 шт)

- Система безопасности
- Индикатор заряда аккумулятора

| Напряжение аккумулятора (В) | Емкость аккумулятора (Ач) | Максимальная длина реза насадкой-кусторез, мм | Ширина кошения насадкой-ножницы, мм | Прайс-лист |
|-----------------------------|---------------------------|---|-------------------------------------|------------|
| 3,6 | 1,5 | 120 | 80 | |

ВОЗДУХОДУВКА АККУМУЛЯТОРНАЯ

СGB1801

Sturm!

NEW



- Трубка воздуходувки - 1 шт

| | |
|-----------------------------------|------------|
| Напряжение аккумулятора (В) | 18 |
| Скорость воздуха (м/сек) | 68 |
| Обороты на холостом ходу (об/мин) | 7300-12000 |
| Производительность воздуха (м³/ч) | 160 |
| Прайс-лист | |

1Battery System
единая аккумуляторная система

- Плавный пуск
- Регулировка оборотов

АККУМУЛЯТОРНЫЕ СЕКАТОРЫ

CPS1803BL

Sturm!

NEW



- Ключ шестигранный торцевой ключ-отвертка
- Смазка
- Точильный камень

| | |
|--|----|
| Напряжение аккумулятора (В) | 18 |
| Максимальный диаметр реза, мм | 30 |
| Максимальное количество резов, (1/мин) | 80 |

Прайс-лист
1Battery System
единая аккумуляторная система

- Li-Ion
- Защита от случайного пуска
- Бесщеточный
- SKS сталь
- Сталь SK5

ПЫЛЕСОС САДОВЫЙ

GBE2250

Sturm!

- Пылесос садовый, воздушная труба (верхняя и нижняя часть), плечевой ремень, мешок для сбора мусора, инструкция по эксплуатации.



| | |
|---|--------------------------------------|
| Потребляемая мощность (Вт) | 2 200 |
| Функции | Воздуходувка, пылесос, мульчирование |
| Вес инструмента в сборе без упаковки и аксессуаров (кг) | 3,140 |
| Объем мешка для мусора (л) | 45 |
| Производительность воздуха (м³/ч) | 780 |
| Скорость воздуха (м/сек) | 67 |
| Мульчирование. Коэффициент измельчения | 1:10 |
| Габариты в упаковке (ДхШхВ, см) | 27x43x28 |
| Напряжение питания (В) | 220 |
| Обороты на холостом ходу (об/мин) | 13 000 |
| Уровень шума (Дб) | 99 |
| Прайс-лист | |

ТРИММЕРЫ ЭЛЕКТРИЧЕСКИЕ

HGT10BS **hanskonner**

Триммер (1 шт), защитный щиток (1 шт), плечевой ремень (1 шт), винт (4 шт), шестигранный ключ (2 шт), комбинированный ключ (1 шт), трехлопастной нож (1 шт), рукоятка (1 шт), сумка для инструментов (1 шт), нож для обрезки лески (1 шт)



- Трехлопастной нож
- Легкий старт

| Мощность двигателя (кВт/л.с.) | Ширина скашивания (мм) | Обороты на холостом ходу (об/мин) | Прайс-лист |
|-------------------------------|------------------------|-----------------------------------|------------|
| 2000 | 440 | 7500 | |

GT1600BS **Sturm!**

Триммер (двигатель с верхней штангой и коннектором, штанга нижняя с редуктором (1 шт), защитный щиток (1 шт), рукоятка (1 шт), шпулька с леской (1 шт), трехлопастной нож (1 шт), плечевой ремень (1 шт), винт (2 шт), шестигранный ключ (2 шт), комбинированный ключ (1 шт), дополнительные угольные щетки (комплект, 2 шт)



- Разборная штанга
- Трехлопастной нож
- Катушка с леской
- Наплечный ремень

| Мощность двигателя (кВт/л.с.) | Ширина скашивания леска/нож (мм) | Обороты на холостом ходу шпулька с леской/трехлопастной нож (об/мин) | Прайс-лист |
|-------------------------------|----------------------------------|--|------------|
| 1600 | 420/230 | 5500/6000 | |

GT1600D **Sturm!**

Триммер (двигатель с верхней штангой и коннектором), штанга нижняя с редуктором (1 шт), защитный щиток (1 шт), рукоятка (1 шт), шпулька с леской (1 шт), трехлопастной нож (1 шт), плечевой ремень (1 шт), винт (2 шт), шестигранный ключ (2 шт), вилочный ключ (1 шт), комбинированный ключ (1 шт), дополнительные угольные щетки (комплект, 2 шт)



- Разборная штанга
- Трехлопастной нож
- Катушка с леской
- Наплечный ремень

| Мощность двигателя (кВт/л.с.) | Ширина скашивания леска/нож (мм) | Обороты на холостом ходу шпулька с леской/трехлопастной нож (об/мин) | Прайс-лист |
|-------------------------------|----------------------------------|--|------------|
| 1600 | 420/230 | 5500/5500 | |

GT1800BS **Sturm!**

Защитный щиток
Плечевой ремень
Винт (4шт)
Шестигранный ключ (2шт), комбинированный ключ
Трех лопастной нож
Рукоятка 1 шт
Нож для обрезки лески 1 шт
Инструкция по эксплуатации
Инструкция по безопасности



- Трехлопастной нож
- Наплечный ремень

| Мощность двигателя (кВт/л.с.) | Ширина скашивания (мм) | Обороты на холостом ходу (об/мин) | Прайс-лист |
|-------------------------------|------------------------|-----------------------------------|------------|
| 1800 | 450 | 7500 | |

BT18 **Sturm!**

Триммер, защитный кожух, винт 2 шт., колеса, крышка катушки, барабан катушки, инструкция по эксплуатации, инструкция по безопасности



| | |
|-----------------------------|------|
| Напряжение аккумулятора (В) | 18 |
| Скорость вращения (об/мин) | 8500 |
| Ширина скашивания (мм) | 290 |

Прайс-лист

1Battery System
единая аккумуляторная система

- Телескопическая рукоятка
- Защита от перегрузки и перегрева
- Плавный пуск

GT1800D **Sturm!**

Защитный щиток
Плечевой ремень
Винт (4шт)
Шестигранный ключ (2шт), комбинированный ключ
Трех лопастной нож
Рукоятка 1 шт
Нож для обрезки лески 1 шт
Инструкция по эксплуатации
Инструкция по безопасности



- Трехлопастной нож
- Наплечный ремень

| Мощность двигателя (кВт/л.с.) | Ширина скашивания (мм) | Обороты на холостом ходу (об/мин) | Прайс-лист |
|-------------------------------|------------------------|-----------------------------------|------------|
| 1800 | 450 | 7500 | |

BT36 **Sturm!**

4-зубый нож, Шпуля с леской, Набор инструмента и крепежа, Ремень

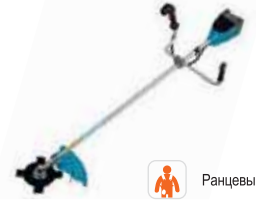

1Battery System
единая аккумуляторная система

- 4-зубый нож
- Шпуля с леской
- 2 скорости
- Плавный пуск
- Защита от перегрузки и перегрева
- Индикатор заряда аккумулятора
- Рюкзаковый ремень

| Напряжение аккумулятора (В) | Скорость вращения (об/мин) | Ширина скашивания ножом (мм) | Ширина скашивания леской (мм) | Прайс-лист |
|-----------------------------|-----------------------------------|------------------------------|-------------------------------|------------|
| 18+18 | 1 скорость 4000 / 2 скорость 5800 | 255 | 350 | |

ГКС-3525 **СОЮЗ**

Щиток 1 шт.
Пластиковый ключ 1 шт.
Шпулька с леской 1 шт.
Трехлопастной нож 1 шт
Рукоятка 1 компл.
Плечевой ремень 1 шт.
Накидной ключ 1 шт.

Шестигранный ключ 2 шт.
Гайка 2 шт
Пружинная шайба "травер" 2 шт
Зубчатая шайба 1 шт
Шплинт 1 шт
Винт 2 шт



- Разборная штанга
- Трехлопастной нож
- Катушка с леской
- Рюкзаковый ремень

| Мощность двигателя (кВт/л.с.) | Ширина скашивания (мм) | Обороты на холостом ходу (об/мин) | Прайс-лист |
|-------------------------------|------------------------|-----------------------------------|------------|
| 2500 | 420 | 6000 | |

ГКС-3515 **СОЮЗ**

Щиток 1 шт.
Пластиковый ключ 1 шт.
Шпулька с леской 1 шт.
Трехлопастной нож 1 шт
Рукоятка 1 компл.
Плечевой ремень 1 шт.
Накидной ключ 1 шт.

Шестигранный ключ 2 шт.
Гайка 2 шт
Пружинная шайба "травер" 2 шт
Зубчатая шайба 1 шт
Шплинт 1 шт
Винт 2 шт



- Разборная штанга
- Катушка с леской
- Трехлопастной нож
- Рюкзаковый ремень

| Мощность двигателя (кВт/л.с.) | Ширина скашивания (мм) | Обороты на холостом ходу (об/мин) | Прайс-лист |
|-------------------------------|------------------------|-----------------------------------|------------|
| 1500 | 380 | 5500 | |

КАТУШКА ТРИММЕРНАЯ С ЛЕСКОЙ В СБОРЕ



ЗАПРАВКА с разбором корпуса

| Артикул | Техническое описание | Мин. кол-во/мастер упак. | Прайс-лист |
|-------------|--|--------------------------|------------|
| BT8942D-999 | Посадка M10x1,25 FLH, Ø лески 2,0-2,4 мм | ☺ 1/50 | |



GT3513-3N



GT3513-3NN3

| Артикул | Техническое описание | Мин. кол-во/мастер упак. | Прайс-лист |
|-------------|--|--------------------------|------------|
| GT3513-3N | Посадка M10x1,0 FLH, в комплекте с пластиковыми ножами (3 шт x 12 см) и леской | ☺ 1/50 | |
| GT3513-3NN3 | Пластиковые ножи для катушки GT3513-3N, 3 шт/уп | ☺ 1/500 | |



BT9252D-999

GT3513-25 GT3513-35 GT3513-35M12

ЗАПРАВКА с разбором корпуса

| Артикул | Техническое описание | Мин. кол-во/мастер упак. | Прайс-лист |
|--------------|--|--------------------------|------------|
| BT9252D-999 | Посадка M10x1,25 FLH+5 переходников M8/10/12, Ø лески 2,0-2,4 мм | ☺ 1/50 | |
| GT3513-25 | Посадка M10x1,25 FLH, Ø лески 2,0 мм | ☺ 1/50 | |
| GT3513-35 | Посадка M10x1,25 FLH, Ø лески 2,4 мм | ☺ 1/50 | |
| GT3513-35M12 | Посадка M12x1,75 FLH, Ø лески 2,4 мм | ☺ 1/50 | |



GT3513M-23



GT3513M-25

| Артикул | Техническое описание | Мин. кол-во/мастер упак. | Прайс-лист |
|------------|---------------------------------------|--------------------------|------------|
| GT3513M-23 | Тип «Паук», M8, 10, 12, леска 2-4 мм | ☺ 10/40 | |
| GT3513M-25 | квадрат 2,4x27 мм, сборка на редуктор | ☺ 1/100 | |



GT3513-35A



GT3513-25E



GT3513-45

БЫСТРАЯ ЗАПРАВКА



Быстрая заправка

| Артикул | Техническое описание | Мин. кол-во/мастер упак. | Прайс-лист |
|------------|--|--------------------------|------------|
| GT3513-25E | Посадка M10x1,25 FLH, Ø лески 2,4-3,0 мм, метал. подшипник | ☺ 1/50 | |
| GT3513-35A | Посадка M10x1,25 FLH, Ø лески 2,4-3,0 мм | ☺ 1/50 | |
| GT3513-45 | Посадка M10x1,25 FLH, Ø лески 2,4-3,0 мм | ☺ 1/50 | |



GT3513-65M



GT3513-65P

БЫСТРАЯ ЗАПРАВКА

| Артикул | Техническое описание | Мин. кол-во/мастер упак. | Прайс-лист |
|------------|--|--------------------------|------------|
| GT3513-65M | Посадка M10x1,25 FLH, металлическая прижимная сердцевина, Ø лески 2,4-3,0 мм | ☺ 1/50 | |
| GT3513-65P | Посадка M10x1,25 FLH, пластиковая прижимная сердцевина, Ø лески 2,4-3,0 мм | ☺ 1/50 | |



GT3513-55



GT3513-56



GT3513-59

ЗАПРАВКА с разбором корпуса

| Артикул | Техническое описание | Мин. кол-во/мастер упак. | Прайс-лист |
|-----------|--|--------------------------|------------|
| GT3513-55 | Посадка M10x1,0 FLH+ доп. адаптер M10x1,25 FLH, Ø лески 2,4 мм | ☺ 1/50 | |
| GT3513-56 | Посадка M8x1,25, для электротриммеров с непрямой штангой, Ø лески 2,0 мм | ☺ 1/50 | |
| GT3513-59 | Посадка M12x1,5 FLH, с доп. адаптером M12x1,75FLH, Ø лески 2,4-3,0 мм | ☺ 1/30 | |



GT3513-66



GT3513-67



GT3513-68

БЫСТРАЯ ЗАПРАВКА

| Артикул | Техническое описание | Мин. кол-во/мастер упак. | Прайс-лист |
|-----------|---|--------------------------|------------|
| GT3513-66 | Посадка M10x1,25, 4 выхода лески, Ø лески 2,4-3,0 мм | ☺ 1/50 | |
| GT3513-67 | Посадка M10x1,25, металлический подшипник, Ø лески 2,4-3,0 мм | ☺ 1/50 | |
| GT3513-68 | Посадка M10x1,25, Ø лески 2,4 мм | ☺ 1/50 | |

КАТУШКА ТРИММЕРНАЯ С ЛЕСКОЙ В СБОРЕ



ЗАПРАВКА
ОДНИМ НАЖАТИЕМ

| Артикул | Техническое описание | Мин. кол-во/мастер упак. | Прайс-лист |
|------------|---|--------------------------|------------|
| GT3513M-24 | Тип «Бабочка», металлическая, заправка одним нажатием, Ø лески 2,4 мм | 50/100 | |



ЗАПРАВКА
ОДНИМ НАЖАТИЕМ

| Артикул | Техническое описание | Мин. кол-во/мастер упак. | Прайс-лист |
|------------|---|--------------------------|------------|
| GT3513P-24 | Тип «Бабочка», пластиковая, заправка одним нажатием, Ø лески 2,4 мм | 50/100 | |

ПЕРЕХОДНИК ДЛЯ ТРИММЕРНОЙ КАТУШКИ



| Артикул | Техническое описание | Мин. кол-во/мастер упак. | Прайс-лист |
|-----------|--|--------------------------|------------|
| GT3513-CS | Переходники для катушки триммерной M8x1.25/M10x1.0/M10x1.25/M12x1.5/M12x1.75 | 1/200 | |

НАСАДКА КУЛЬТИВАТОР ДЛЯ ТРИММЕРА



| Артикул | Техническое описание | Мин. кол-во/мастер упак. | Прайс-лист |
|----------|---|--------------------------|------------|
| GT3513-K | Насадка КУЛЬТИВАТОР для триммера 26мм, 9Т | 1/6 | |

НАСАДКА КУЛЬТИВАТОР ДЛЯ ТРИММЕРА



| Артикул | Техническое описание | Мин. кол-во/мастер упак. | Прайс-лист |
|-----------|---|--------------------------|------------|
| GT3513-K1 | Насадка-пропольник для триммера, прямые ножи 26мм, 9Т | 1/6 | |

НАСАДКА КУЛЬТИВАТОР ДЛЯ ТРИММЕРА



| Артикул | Техническое описание | Мин. кол-во/мастер упак. | Прайс-лист |
|-----------|---|--------------------------|------------|
| GT3513-K2 | Насадка-пропольник для триммера, ножи под углом, 26мм, 9Т | 1/6 | |

НАСАДКА КУЛЬТИВАТОР ДЛЯ ТРИММЕРА



| Артикул | Техническое описание | Мин. кол-во/мастер упак. | Прайс-лист |
|-----------|---|--------------------------|------------|
| GT3513-K3 | Насадка-пропольник для триммера, ножи «гусиные лапки», 26мм, 9Т | 1/6 | |

НОЖИ И ФРЕЗЫ ДЛЯ ТРИММЕРОВ



BT8952D-1004



BT8952D-6000

| Артикул | Техническое описание | Прайс-лист |
|--------------|--------------------------------|------------|
| BT8942D-998 | Ø255×25,4 мм, 3 зуба | |
| BT8952D-1004 | Ø230×25,4 мм, 8 зубьев | |
| BT8952D-6000 | 255×25,4 мм, 6 подвижных ножей | |



| Артикул | Техническое описание | Прайс-лист |
|--------------|--|------------|
| BT8952D-999 | Ø255×25,4 мм, 40 зубьев | |
| BT8952D-1000 | Ø255×25,4 мм, 60 зубьев | |
| BT8952D-1001 | Ø255×25,4 мм, 80 зубьев | |
| BT8952D-1002 | Ø230×25,4 мм, 40 зубьев | |
| BT8952D-1005 | Ø255×25,4 мм, 40 зубьев, 2-хсторон.напайки | |
| BT8952D-1006 | 255мм х 25,4 х40, защита от наматыв. травы | |

ЛЕСКА ДЛЯ ТРИММЕРА

ПРОФЕССИОНАЛЬНАЯ ЛИНЕЙКА



- Применение 100% европейского сырья при производстве делают леску гибкой, упругой и прочной.
- Грани имеют износостойкое покрытие, которое увеличивает срок эксплуатации минимум в 2 раза
- Яркий дизайн привлекает внимание
- Удобная упаковка блистеров



| Артикул | Диаметр (мм) | Упаковка | Форма | Прайс-лист |
|------------------|--------------|------------------|---------------------|------------|
| НК3535-2.4-S4-15 | 2.4 | Картонный подвес | ■ Квадрат | |
| НК3535-3.0-S4-15 | 3.0 | Картонный подвес | ■ Квадрат | |
| НК3535-2.4-SS-15 | 2.4 | Картонный подвес | ■ Крученный квадрат | |
| НК3535-3.0-SS-15 | 3.0 | Картонный подвес | ■ Крученный квадрат | |

ОПТИМАЛЬНАЯ ЛИНЕЙКА



Использование в производстве только высококачественного нейлона, который обладает оптимальной гибкостью, прочностью и низкой износостойкостью.



| Артикул | Диаметр (мм) | Упаковка | Форма | Прайс-лист |
|-------------------|--------------|------------------|-----------------------------|------------|
| GT3535-2.0-0-15 | 2.00 | Картонный подвес | ● Круг | |
| GT3535-2.4-0-15 | 2.40 | Картонный подвес | ● Круг | |
| GT3535-3.0-0-15 | 3.00 | Картонный подвес | ● Круг | |
| GT3535-4.0-0-15 | 4.00 | Картонный подвес | ● Круг | |
| GT3535-2.4-0-100 | 2.4 | Бобина | ● Круг | |
| GT3535-3.0-0-64 | 3.0 | Бобина | ● Круг | |
| GT3535-2.0-4-15 | 2.0 | Картонный подвес | ■ Квадрат | |
| GT3535-2.4-4-15 | 2.4 | Картонный подвес | ■ Квадрат | |
| GT3535-3.0-4-15 | 3.0 | Картонный подвес | ■ Квадрат | |
| GT3535-4.0-4-15 | 4.0 | Картонный подвес | ■ Квадрат | |
| GT3535-2.4-4-100 | 2.4 | Бобина | ■ Квадрат | |
| GT3535-3.0-4-64 | 3.0 | Бобина | ■ Квадрат | |
| GT3535-2.4-G4-15 | 2.4 | Картонный подвес | ■ Квадрат усиленный | |
| GT3535-3.0-G4-15 | 3.0 | Картонный подвес | ■ Квадрат усиленный | |
| GT3535-2.0-0A-15 | 2.00 | Картонный подвес | ● Круг с сердечником | |
| GT3535-2.4-0A-15 | 2.40 | Картонный подвес | ● Круг с сердечником | |
| GT3535-3.0-0A-15 | 3.00 | Картонный подвес | ● Круг с сердечником | |
| BGT3535-2.4-0A-15 | 2.40 | Блистер | ● Круг с сердечником | |
| BGT3535-3.0-0A-15 | 3.00 | Блистер | ● Круг с сердечником | |
| BGT3535-4.0-0A-15 | 4.00 | Блистер | ● Круг с сердечником | |
| GT3535-3.0-0M-10 | 3.00 | Картонный подвес | ● Круг с метал. сердечником | |

ОПТИМАЛЬНАЯ ЛИНЕЙКА



| Артикул | Диаметр (мм) | Упаковка | Форма | Прайс-лист |
|-------------------|--------------|------------------|-------------------------------|------------|
| BGT3535-2.4-0M-10 | 2.40 | Блистер | ● Круг с метал. сердечником | |
| BGT3535-3.0-0M-10 | 3.00 | Блистер | ● Круг с метал. сердечником | |
| GT3535-2.0-S-15 | 2.00 | Картонный подвес | ■ Крученный квадрат | |
| GT3535-2.4-S-15 | 2.40 | Картонный подвес | ■ Крученный квадрат | |
| GT3535-3.0-S-15 | 3.00 | Картонный подвес | ■ Крученный квадрат | |
| GT3535-4.0-S-15 | 4.00 | Картонный подвес | ■ Крученный квадрат | |
| ТЛ3535-2.4-S-120 | 2.40 | Бобина | ■ Крученный квадрат | |
| ТЛ3535-3.0-S-86 | 3.00 | Бобина | ■ Крученный квадрат | |
| GT3535-2.4-3S-15 | 2.4 | Картонный подвес | ■ Крученный квадрат | |
| GT3535-3.0-3S-15 | 3.0 | Картонный подвес | ■ Крученный квадрат | |
| GT3535-2.0-SA-15 | 2.00 | Картонный подвес | ■ Крученный квадрат усиленный | |
| GT3535-2.4-SA-15 | 2.40 | Картонный подвес | ■ Крученный квадрат усиленный | |
| GT3535-3.0-SA-15 | 3.00 | Картонный подвес | ■ Крученный квадрат усиленный | |
| GT3535-4.0-SA-15 | 4.00 | Картонный подвес | ■ Крученный квадрат усиленный | |
| BGT3535-2.4-SA-15 | 2.40 | Блистер | ■ Крученный квадрат усиленный | |
| BGT3535-3.0-SA-15 | 3.00 | Блистер | ■ Крученный квадрат усиленный | |
| BGT3535-4.0-SA-15 | 4.00 | Блистер | ■ Крученный квадрат усиленный | |
| GT3535-2.4-SA-120 | 2.4 | Бобина | ■ Крученный квадрат усиленный | |
| GT3535-3.0-SA-86 | 3.0 | Бобина | ■ Крученный квадрат усиленный | |
| GT3535-2.0-8-15 | 2.00 | Картонный подвес | ★ Звезда | |
| GT3535-2.4-8-15 | 2.40 | Картонный подвес | ★ Звезда | |
| GT3535-3.0-8-15 | 3.00 | Картонный подвес | ★ Звезда | |
| GT3535-4.0-8-15 | 4.00 | Картонный подвес | ★ Звезда | |
| GT3535-2.4-8-120 | 2.4 | Бобина | ★ Звезда | |
| GT3535-3.0-8-86 | 3.0 | Бобина | ★ Звезда | |
| GT3535-3.0-ST-15 | 3.00 | Картонный подвес | ▲ Пильный зуб | |
| GT3535-2.0-7-15 | 2.00 | Картонный подвес | ★ Семигранник | |
| GT3535-2.4-7-15 | 2.40 | Картонный подвес | ★ Семигранник | |
| GT3535-3.0-7-15 | 3.00 | Картонный подвес | ★ Семигранник | |

БЮДЖЕТНАЯ ЛИНЕЙКА

Идеальное соотношение качества и цены.



| Артикул | Диаметр (мм) | Упаковка | Форма | Прайс-лист |
|--------------|--------------|------------------|---------------------|------------|
| ТЛР-2.4-0-15 | 2.4 | Картонный подвес | ● Круг | |
| ТЛР-3.0-0-15 | 3.0 | Картонный подвес | ● Круг | |
| ТЛР-2.4-4-15 | 2.4 | Картонный подвес | ■ Квадрат | |
| ТЛР-3.0-4-15 | 3.0 | Картонный подвес | ■ Квадрат | |
| ТЛР-2.4-8-15 | 2.4 | Картонный подвес | ★ Звезда | |
| ТЛР-3.0-8-15 | 3.0 | Картонный подвес | ★ Звезда | |
| ТЛР-2.4-S-15 | 2.4 | Картонный подвес | ■ Крученный квадрат | |
| ТЛР-3.0-S-15 | 3.0 | Картонный подвес | ■ Крученный квадрат | |

Двигатель **B&S750EX**
с функцией **Readystart** — легкий старт
без праймера и использования
дроссельной заслонки.
S2 Start Guarantee — гарантия запуска
не более чем со второй попытки.
Just Check&Add — доливка масла
в двигатель без его полной замены.

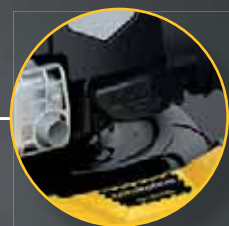

Надежная стальная
дека со специальным
антикоррозийным покрытием
MetalAnticorr
со штуцер подключения
шланга для промывки изнутри

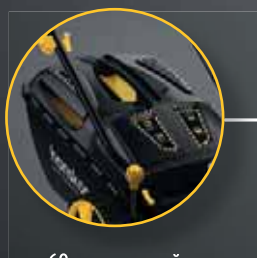

60-ти литровый
травосборник
из ударопрочного
ABS-пластика

**4 IN ONE
Function**



SwingBlade
опция
безопасности

6 л/с
мощность
двигателя



510 мм
ширина
скашивания

25-75 мм
центральная
регулировка высоты
скашивания

| | |
|---------------------------------------|---|
| Тип газонокосилки | самоходная |
| Объем двигателя (куб/см) | 161 |
| Ширина скашивания (мм) | 510 |
| Высота скашивания (кол-во уровней/мм) | 7/25-75 |
| Функции газонокосилки | 4 в 1: задний выброс/травосборник/боковой выброс/мульчирование |
| Травосборник (материал/л) | пластик/60 |
| Тип двигателя | бензиновый, одно-цилиндровый, 4-тактный, с воздушным охлаждением, OHV-верхнее расположение клапанов |
| Мощность двигателя (кВт/л.с.) | 4,4/6 |
| Обороты на холостом ходу (об/мин) | 3000 |

| |
|-----------------------------------|
| Комплектация |
| Газонокосилка |
| Рукотки |
| Травосборник |
| Набор инструментов |
| Пластиковые фитинги задней крышки |



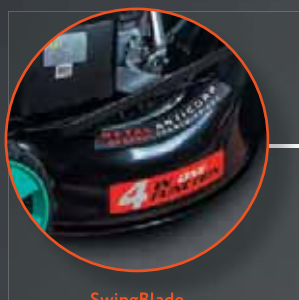

SwingBlade
опция безопасности



Мощный двигатель обеспечивает отличную производительность даже на высокой траве



Надежная стальная дека со специальным антикоррозийным покрытием **MetalAnticorr** и штуцер подключения шланга для промывки изнутри



60-ти литровый травосборник из ударопрочного ABS-пластика

**4 IN ONE
Function**



SwingBlade
опция безопасности

5 л/с
мощность двигателя



**GENERAL
TRANSMISSIONS**

450 мм
ширина кошения

25-75 мм
регулировка высоты кошения

| | |
|---------------------------------------|---|
| Тип газонокосилки | самоходная |
| Объем двигателя (куб/см) | 139 |
| Ширина скашивания (мм) | 460 |
| Высота скашивания (кол-во уровней/мм) | 7/25-75 |
| Функции газонокосилки | 4 в 1: задний выброс/травосборник/боковой выброс/мульчирование |
| Травосборник (материал/л) | пластик/60 |
| Тип двигателя | бензиновый, одно-цилиндровый, 4-тактный, с воздушным охлаждением, OHV-верхнее расположение клапанов |
| Мощность двигателя (кВт/л.с.) | 3,7/5 |
| Обороты на холостом ходу (об/мин) | 2900 |
| Гарантийный срок (мес) | 14 |

| |
|-----------------------------------|
| Комплектация |
| Газонокосилка |
| Ручьятки |
| Травосборник |
| Набор инструментов |
| Пластиковые фитинги задней крышки |

ГАЗОНОКОСИЛКИ БЕНЗИНОВЫЕ

HPL5116BS **hanskonner**

Газонокосилка, рукоятки, травосборник, набор инструментов, пластиковые фитинги задней крышки, инструкция по эксплуатации



| | |
|------------------------|--|
| Функции газонокосилки | 4 в 1: задний выброс/ травосборник/боковой выброс/ мульчирование |
| Объем двигателя (см³) | 161 |
| Ширина скашивания (мм) | 510 |
| Тип газонокосилки | самоходная |
| Прайс-лист | |

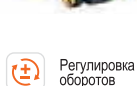

Swing Blade



Функция промывки внутренней поверхности деки



Пластиковый травосборник 60л



Центральная регулировка высоты кошения

PL5114SVE **Sturm!**

Газонокосилка, рукоятки, травосборник, пластиковые фитинги задней крышки, литиевая батарея, зарядное устройство, инструкция по эксплуатации



| | |
|------------------------|--|
| Функции газонокосилки | 4 в 1: задний выброс/ травосборник/боковой выброс/ мульчирование |
| Объем двигателя (см³) | 146 |
| Ширина скашивания (мм) | 510 |
| Тип газонокосилки | самоходная |
| Прайс-лист | |



Регулировка оборотов



Функция промывки внутренней поверхности деки



Пластиковый травосборник 60л



Центральная регулировка высоты кошения

PL5114SV **Sturm!**

Газонокосилка, рукоятки, травосборник, пластиковые фитинги задней крышки, инструкция по эксплуатации



| | |
|------------------------|--|
| Функции газонокосилки | 4 в 1: задний выброс/ травосборник/боковой выброс/ мульчирование |
| Объем двигателя (см³) | 146 |
| Ширина скашивания (мм) | 510 |
| Тип газонокосилки | самоходная |
| Прайс-лист | |



Пластиковый травосборник 60л



Функция промывки внутренней поверхности деки



Центральная регулировка высоты кошения

PL4614S **Sturm!**

Газонокосилка, рукоятки, травосборник, набор инструментов, пластиковые фитинги задней крышки, инструкция по эксплуатации



| | |
|------------------------|--|
| Функции газонокосилки | 4 в 1: задний выброс/ травосборник/боковой выброс/ мульчирование |
| Объем двигателя (см³) | 146 |
| Ширина скашивания (мм) | 460 |
| Тип газонокосилки | самоходная |
| Прайс-лист | |



Swing Blade



Функция промывки внутренней поверхности деки



Пластиковый травосборник 60л



Центральная регулировка высоты кошения

PL4214 **Sturm!**

Газонокосилка, рукоятки, травосборник, набор инструментов, пластиковые фитинги задней крышки, инструкция по эксплуатации

5 л.с мощность двигателя



| | |
|------------------------|------------------------------------|
| Функции газонокосилки | 2 в 1: задний выброс/ травосборник |
| Объем двигателя (см³) | 146 |
| Ширина скашивания (мм) | 420 |
| Тип газонокосилки | без привода |
| Прайс-лист | |



Функция промывки внутренней поверхности деки



Центральная регулировка высоты кошения

PL4014 **Sturm!**

Газонокосилка, рукоятки (верхняя, нижняя), травосборник, торцовый ключ, заглушка отсека заднего выброса, инструкция по эксплуатации

5 л.с мощность двигателя



| | |
|---------------------------------------|------------------------------------|
| Функции газонокосилки | 2 в 1: задний выброс/ травосборник |
| Объем двигателя (см³) | 146 |
| Макс. мощность (Вт / л.с) | 3700/5 |
| Ширина скашивания (мм) | 400 |
| Травосборник (материал/л) | тканевый с пластиковой крышкой/35 |
| Высота скашивания (кол-во уровней/мм) | 7/25-70 |
| Тип режущего элемента | нож |
| Тип газонокосилки | без привода |
| Колеса передние/задние (") | 6/7 |
| Прайс-лист | |

PL4210 **Sturm!**

Газонокосилка, рукоятки (верхняя, нижняя), колеса (4шт), заглушка для мульчирования, набор крепежа, инструкция по эксплуатации.



Swing Blade

| | |
|---------------------------------------|------------------------------------|
| Функции газонокосилки | 2 в 1: задний выброс/ травосборник |
| Объем двигателя (см³) | 99 |
| Макс. мощность (Вт / л.с) | 2200/3 |
| Ширина скашивания (мм) | 420 |
| Травосборник (материал/л) | тканевый с пластиковой крышкой/35 |
| Высота скашивания (кол-во уровней/мм) | 6/20-70 |
| Тип режущего элемента | нож |
| Тип газонокосилки | без привода |
| Колеса передние/задние (") | 6/7 |
| Прайс-лист | |



Функция промывки внутренней поверхности деки



Центральная регулировка высоты кошения

PL4214S **Sturm!**

Газонокосилка, рукоятки (верхняя, нижняя), травосборник, торцовый ключ, заглушка отсека заднего выброса, суппорт крышки отсека заднего выброса, инструкция по эксплуатации



| | |
|---------------------------------------|---|
| Функции газонокосилки | 3 в 1: задний выброс/ травосборник/ мульчирование |
| Объем двигателя (см³) | 146 |
| Макс. мощность (Вт / л.с) | 3700/5 |
| Ширина скашивания (мм) | 420 |
| Травосборник (материал/л) | пластик+ткань/40 |
| Высота скашивания (кол-во уровней/мм) | 5/25-70 |
| Тип режущего элемента | нож |
| Тип газонокосилки | самоходная |
| Колеса передние/задние (") | 6/7 |
| Прайс-лист | |



Функция промывки внутренней поверхности деки



Центральная регулировка высоты кошения



Swing Blade

PL4714SV **Sturm!**

Газонокосилка, рукоятки (верхняя, нижняя), травосборник, дефлектор бокового выброса, заглушка отсека заднего выброса, торцовый ключ, панель оператора с крепежом, ручка рычага регулировки оборотов с крепежом, инструкция.

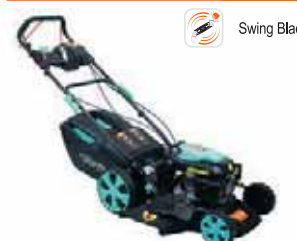

Swing Blade

| | |
|---------------------------------------|--|
| Функции газонокосилки | 4 в 1: задний выброс/ сбор в травосборник/ боковой выброс/ мульчирование |
| Объем двигателя (см³) | 146 |
| Макс. мощность (Вт / л.с) | 3700/5 |
| Ширина скашивания (мм) | 460 |
| Травосборник (мат.л) | пластик / 60 |
| Высота скашивания (кол-во уровней/мм) | 7/25-80 |
| Тип режущего элемента | нож |
| Тип газонокосилки | самоходная |
| Колеса перед./зад. (") | 7/10 |
| Прайс-лист | |



Функция промывки внутренней поверхности деки



Центральная регулировка высоты кошения

PL5114S **Sturm!**

Газонокосилка, рукоятки (верхняя, нижняя), дефлектор бокового выброса, торцовый ключ, инструкция по эксплуатации



| | |
|---------------------------------------|--------------------------------------|
| Функции газонокосилки | 2 в 1: боковой выброс/ мульчирование |
| Объем двигателя (см³) | 146 |
| Макс. мощность (Вт / л.с) | 3700/5 |
| Ширина скашивания (мм) | 510 |
| Высота скашивания (кол-во уровней/мм) | 7/25-80 |
| Тип режущего элемента | нож |
| Тип газонокосилки | самоходная |
| Колеса передние/задние (") | 7/10 |
| Прайс-лист | |



Функция промывки внутренней поверхности деки



Регулировка оборотов



Центральная регулировка высоты кошения



Swing Blade



ГАЗОНОКОСТИЛКИ ЭЛЕКТРИЧЕСКИЕ

EL1838





Пластиковый травосборник с визуальным контролем наполнения 35л

• Сверхлегкая 9кг

Газонокосилка, травосборник, рукоятка с набором крепежа, фиксаторы силового кабеля, инструкция по эксплуатации.

| | |
|--|-------------|
| Максимальная мощность (Вт) | 1 800 |
| Ширина скашивания (мм) | 380 |
| Травосборник (материал/л) | пластик/35 |
| Высота скашивания (кол-во уровней/мм) | 3/28-48-68 |
| Регулировка высоты скашивания | осевая |
| Защита от перегрева | Да |
| Скорость вращения ножа на холостом ходу (об/мин) | 3000 |
| Тип режущего элемента | нож |
| Тип газонокосилки | без привода |
| Колеса передние/задние (") | 5,5/7 |
| Прайс-лист | |

EL1432





Пластиковый травосборник с визуальным контролем наполнения 30л

• Медный двигатель
• Сверхлегкая 6кг

Газонокосилка, травосборник, рукоятка с набором крепежа, фиксаторы силового кабеля, инструкция по эксплуатации.

| | |
|--|-------------|
| Максимальная мощность (Вт) | 1 400 |
| Ширина скашивания (мм) | 320 |
| Травосборник (материал/л) | пластик/30 |
| Высота скашивания (кол-во уровней/мм) | 3/30-50-70 |
| Регулировка высоты скашивания | осевая |
| Защита от перегрева | Да |
| Скорость вращения ножа на холостом ходу (об/мин) | 3400 |
| Тип режущего элемента | нож |
| Тип газонокосилки | без привода |
| Колеса передние/задние (") | 5,5/5,5 |
| Прайс-лист | |

EL1840





2-Point-Safety-Switch управление любой рукой



Травосборник: пластик + текстиль / 45л

• Легкая и компактная 11,5кг

Газонокосилка, рукоятка (верхняя и нижняя части), барашки крепления рукояток, травосборник, болты (2 шт), шайбы (2 шт), фиксатор кабеля (2 шт), инструкция по эксплуатации

| | |
|--|--------------------------|
| Максимальная мощность (Вт) | 1 800 |
| Ширина скашивания (мм) | 380 |
| Травосборник (материал/л) | пластик + текстиль / 45л |
| Высота скашивания (кол-во уровней/мм) | 5/30-70 |
| Регулировка высоты скашивания | центральная |
| Защита от перегрева | Да |
| Скорость вращения ножа на холостом ходу (об/мин) | 3500 |
| Тип режущего элемента | нож |
| Тип газонокосилки | без привода |
| Колеса передние/задние (") | 5,5/8 |
| Прайс-лист | |

EL2042





2-Point-Safety-Switch управление любой рукой



Травосборник: пластик + текстиль / 50л

• Легкая и компактная 13,2кг

Газонокосилка, рукоятка (верхняя и нижняя части), барашки крепления рукояток, травосборник, болты (2 шт), шайбы (2 шт), фиксатор кабеля (2 шт), инструкция по эксплуатации, инструкция по безопасности

| | |
|--|---------------------------|
| Максимальная мощность (Вт) | 2 000 |
| Ширина скашивания (мм) | 430 |
| Травосборник (материал/л) | пластик + текстиль / 50 л |
| Высота скашивания (кол-во уровней/мм) | 5/32-77 |
| Регулировка высоты скашивания | центральная |
| Защита от перегрева | Да |
| Скорость вращения ножа на холостом ходу (об/мин) | 3500 |
| Тип режущего элемента | нож |
| Тип газонокосилки | без привода |
| Колеса передние/задние (") | 7/9 |
| Прайс-лист | |

СКАРИФИКАТОРЫ БЕНЗИНОВЫЕ

PS4040



■ Скарификатор, инструкция, вал на 15 ножей, вал с пружинами на 24 пружины



| | |
|--------------------------------|---|
| Функции газонокосилки | 3 в 1: скарификация, аэрация и уборка с помощью одного садового инструмента |
| Объем двигателя (см³) | 212 |
| Макс. мощность (Вт / л.с) | 4000 / 5,5 |
| Система валиков | ножи, зубья |
| Стартер | ручной |
| Глубина обработки (мм) | +5 -15 |
| Ширина обработки | 40 |
| Регулировка глубины обработки | Да |
| Количество режимов регулировки | 6 |
| Колеса (размеры) | 7 |
| Объем травосборника (л) | 40 |
| Травосборник | Текстиль |
| Прайс-лист | |

3в1 3в1 - скарификация, аэрация и уборка с помощью одного садового инструмента

6 ступенчатая регулировка глубины

PS4045



■ Скарификатор, инструкция, вал на 18 ножей, вал с пружинами на 24 пружины



| | |
|--------------------------------|---|
| Функции газонокосилки | 3 в 1: скарификация, аэрация и уборка с помощью одного садового инструмента |
| Объем двигателя (см³) | 212 |
| Макс. мощность (Вт / л.с) | 4000 / 5,5 |
| Система валиков | ножи, зубья |
| Стартер | ручной |
| Глубина обработки (мм) | +5 -15 |
| Ширина обработки | 40 |
| Регулировка глубины обработки | Да |
| Количество режимов регулировки | 6 |
| Колеса (размеры) | 8 |
| Объем травосборника (л) | 45 |
| Травосборник | Текстиль |
| Прайс-лист | |

Травосборник 45 л

3в1 3в1 - скарификация, аэрация и уборка с помощью одного садового инструмента

6 ступенчатая регулировка глубины

СКАРИФИКАТОРЫ ЭЛЕКТРИЧЕСКИЕ

SE1632



■ Ключ (1 шт), ручки (5 шт), фиксаторы кабеля (2 шт), крючок-фиксатор кабеля (1 шт), болты (4 шт), травосборник (1 шт), ролик скарификации (1 шт)



| | |
|--|-----------|
| Потребляемая мощность (max) (Вт) | 1600 |
| Скорость вращения ножа на холостом ходу (об/мин) | 3000 |
| Ширина кошения (мм) | 320 |
| Высота кошения (мм) | -12+4 |
| Напряжение сети/Частота (В/Гц) | 220~ / 50 |
| Объем травосборника (л) | 30 |
| Прайс-лист | |

Травосборник 30 л

SE1738



■ Насадка с иглами (1 шт), шестигранный ключ (1 шт), ручки (3 шт), рычаги фиксации ручек (4 шт), ручка (2 шт), зажим кабеля (1 шт), фиксатор кабеля (1 шт), травосборник (1 шт)



| | |
|--|-----------|
| Потребляемая мощность (max) (Вт) | 1700 |
| Скорость вращения ножа на холостом ходу (об/мин) | 3000 |
| Ширина кошения (мм) | 380 |
| Высота кошения (мм) | -12+6 |
| Напряжение сети/Частота (В/Гц) | 220~ / 50 |
| Объем травосборника (л) | 45 |
| Прайс-лист | |

Травосборник 45 л

АКСЕССУАРЫ ДЛЯ ГАЗОНОКОСИЛОК

НОЖ ДЛЯ ГАЗОНОКОСИЛКИ



| Артикул | Техническое описание | Прайс-лист |
|---------|--|------------|
| PLB42 | для газонокосилки PL4214, 42 см | |
| PLB46 | для газонокосилки PL4614S, 46 см | |
| PLB50 | для газонокосилки HPL5116BS, PL5114SV, PL5114SVE 50 см | |

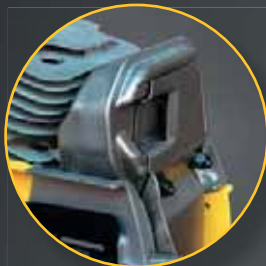

Специальная конструкция глушителя уменьшает выбросы и снижает уровень шума

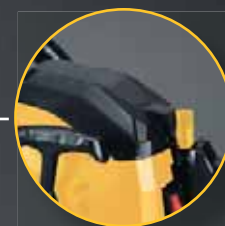

Легкосъемная, безинструментальная крышка воздушного фильтра



Боковой натяжитель цепи облегчает регулировку инструмента во время эксплуатации



Специальная конструкция двигателя не позволяет карбюратору перегреваться



защита от вибрации

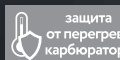

защита от перегрева карбюратора

40.1 см3, 16"

HRC 55-60

Усовершенствованная система продувки цилиндра с дополнительными каналами обеспечивает стабильность работы и производительность в широком диапазоне оборотов и мгновенное ускорение цеп для более эффективного пиления

| | |
|--|-----------|
| Рабочий объем двигателя (см ³) | 40,1 |
| Мощность (кВт) | 1,4 |
| Скорость холостого хода (об/мин) | 3000 |
| Объем топливного бака (мл) | 310 |
| Объем масляного бака (мл) | 180 |
| Длина шины (мм) | 16" / 405 |

| |
|--|
| Комплектация |
| Пильная цепь (1 шт) |
| Пильная шина (1 шт) |
| Пластиковый защитный кожух для шины (1 шт) |
| Отвертка (1 шт) |
| Круглый напильник для заточки цепи (1 шт) |
| Мерный стакан для приготовления топливной смеси (1 шт) |



ПИЛЫ БЕНЗИНОМОТОРНЫЕ ЦЕПНЫЕ

HGC2020 **hanskonner**



Пила цепная (1 шт), пильная цепь (1 шт), пильная шина (1 шт), пластиковый защитный кожух для шины (1 шт), отвертка (1 шт), круглый напильник для заточки цепи (1 шт), мерный стакан для приготовления топливной смеси (1 шт), комбинированный ключ (1 шт), шестигранный ключ 3 мм (1 шт), шестигранный ключ 4 мм (1 шт), зубчатый упор (1 шт)

| | |
|-------------------------|-------|
| Объем двигателя (см³) | 52 |
| Мощность (кВт/лс) | 2/2,7 |
| Длина шины (см) | 45,5 |
| Ширина паза (мм) | 1,5 |
| Шаг цепи (дюйм) | 0,325 |
| Количество звеньев цепи | 72 |
| Прайс-лист | |

Легкосъемная крышка воздушного фильтра

Боковая натяжка цепи

HGC2218 **hanskonner**



Пильная цепь - 1 шт, Пильная шина - 1 шт, Пластиковый защитный кожух для шины - 1 шт, Отвертка - 1 шт, Круглый напильник для заточки цепи - 1 шт, Мерный стакан для приготовления топливной смеси - 1 шт, Комбинированный ключ - 1 шт, Шестигранные ключи - 1 шт (3 мм), Зубчатый упор - 1 шт

| | |
|-------------------------|---------|
| Объем двигателя (см³) | 54 |
| Мощность (кВт/лс) | 2,2/3,0 |
| Длина шины (см) | 45 |
| Ширина паза (мм) | 1,5 |
| Шаг цепи (дюйм) | 0,325 |
| Количество звеньев цепи | 72 |
| Прайс-лист | |

Легкосъемная крышка воздушного фильтра

Боковая натяжка цепи

HGC1416



Пильная цепь - 1 шт, Пильная шина - 1 шт, Пластиковый защитный кожух для шины - 1 шт, Отвертка - 1 шт, Круглый напильник для заточки цепи - 1 шт, Мерный стакан для приготовления топливной смеси - 1 шт, Комбинированный ключ - 1 шт, Шестигранные ключи - 1 шт (3 мм), Зубчатый упор - 1 шт

| | |
|-------------------------|---------|
| Объем двигателя (см³) | 40,1 |
| Мощность (кВт/лс) | 1,4/1,9 |
| Длина шины (см) | 40 |
| Ширина паза (мм) | 1,3 |
| Шаг цепи (дюйм) | 3/8 |
| Количество звеньев цепи | 57 |
| Прайс-лист | |

Легкосъемная крышка воздушного фильтра

Боковая натяжка цепи

Повышенная защита от вибрации

HGC1214 **hanskonner**



Пильная цепь - 1 шт, Пильная шина - 1 шт, Пластиковый защитный кожух для шины - 1 шт, Отвертка - 1 шт, Круглый напильник для заточки цепи - 1 шт, Мерный стакан для приготовления топливной смеси - 1 шт, Комбинированный ключ - 1 шт, Шестигранные ключи - 1 шт (3 мм), Зубчатый упор - 1 шт

| | |
|-------------------------|----------|
| Объем двигателя (см³) | 37,2 |
| Мощность (кВт/лс) | 1,2/1,63 |
| Длина шины (см) | 35,5 |
| Ширина паза (мм) | 1,3 |
| Шаг цепи (дюйм) | 3/8 |
| Количество звеньев цепи | 53 |
| Прайс-лист | |

Легкосъемная крышка воздушного фильтра

Боковая натяжка цепи

Повышенная защита от вибрации

HGC1618 **hanskonner**

NEW



Пила цепная, пильная цепь, пильная шина, пластиковый защитный кожух для шины, отвертка, круглый напильник для заточки цепи, мерный стакан для приготовления топливной смеси, комбинированный ключ, шестигранный ключ 3мм, 4мм, зубчатый упор, инструкция по эксплуатации, инструкция по безопасности.

| | |
|-------------------------|---------|
| Объем двигателя (см³) | 45 |
| Мощность (кВт/лс) | 1,6/2,4 |
| Длина шины (см) | 40,4 |
| Ширина паза (мм) | 1,3 |
| Шаг цепи (дюйм) | 0,325 |
| Количество звеньев цепи | 64 |
| Прайс-лист | |

Легкосъемная крышка воздушного фильтра

Боковая натяжка цепи

Повышенная защита от вибрации

GC99522B **Sturm!**



1.Пильная цепь - 1 шт, 2.Пильная шина - 1 шт, 3.Пластиковый защитный кожух для шины - 1 шт., 4.Отвертка - 1 шт, 5.Круглый напильник для заточки цепи - 1 шт., 6.Мерный стакан для приготовления топливной смеси - 1 шт., 7.Комбинированный ключ - 1 шт., 8.Шестигранные ключи - 2 шт. (3 мм, 4 мм), 9.Зубчатый упор - 1 шт.

| | |
|-------------------------|----------|
| Объем двигателя (см³) | 52 |
| Мощность (кВт/лс) | 2,9/3,95 |
| Длина шины (см) | 45,5 |
| Ширина паза (мм) | 1,5 |
| Шаг цепи (дюйм) | 0,325 |
| Количество звеньев цепи | 72 |
| Прайс-лист | |

Легкосъемная крышка воздушного фильтра

Боковая натяжка цепи

Металлические крышки стартера и тормоза

GC99452B **Sturm!**



1.Пильная цепь - 1 шт, 2.Пильная шина - 1 шт, 3.Пластиковый защитный кожух для шины - 1 шт, 4.Отвертка - 1 шт, 5.Круглый напильник для заточки цепи - 1 шт, 6.Мерный стакан для приготовления топливной смеси - 1 шт, 7.Комбинированный ключ - 1 шт, 8.Шестигранные ключи - 2 шт (3 мм, 4 мм), 9.Зубчатый упор - 1 шт

| | |
|-------------------------|---------|
| Объем двигателя (см³) | 45 |
| Мощность (кВт/лс) | 2,4/3,2 |
| Длина шины (см) | 40,5 |
| Ширина паза (мм) | 1,3 |
| Шаг цепи (дюйм) | 3/8 |
| Количество звеньев цепи | 57 |
| Прайс-лист | |

Легкосъемная крышка воздушного фильтра

Боковая натяжка цепи

Металлические крышки стартера и тормоза

GC99372B **Sturm!**



1.Пильная цепь - 1 шт, 2.Пильная шина - 1 шт, 3.Пластиковый защитный кожух для шины - 1 шт, 4.Отвертка - 1 шт, 5.Круглый напильник для заточки цепи - 1 шт, 6.Мерный стакан для приготовления топливной смеси - 1 шт, 7.Комбинированный ключ - 1 шт, 8.Шестигранные ключи - 2 шт (3 мм, 4 мм), 9.Зубчатый упор - 1 шт

| | |
|-------------------------|---------|
| Объем двигателя (см³) | 45 |
| Мощность (кВт/лс) | 1,9/2,6 |
| Длина шины (см) | 40,5 |
| Ширина паза (мм) | 1,3 |
| Шаг цепи (дюйм) | 3/8 |
| Количество звеньев цепи | 57 |
| Прайс-лист | |

Легкосъемная крышка воздушного фильтра

Боковая натяжка цепи

GC9912 **Sturm!**



1.Пильная цепь - 1 шт, 2.Пильная шина - 1 шт, 3.Пластиковый защитный кожух для шины - 1 шт., 4.Отвертка - 1 шт, 5.Круглый напильник для заточки цепи - 1 шт, 6.Мерный стакан для приготовления топливной смеси - 1 шт, 7.Комбинированный ключ - 1 шт., 8.Шестигранные ключи - 2 шт. (3 мм, 4 мм), 9.Зубчатый упор - 1 шт.

| | |
|-------------------------|---------|
| Объем двигателя (см³) | 25,4 |
| Мощность (кВт/лс) | 1,2/1,6 |
| Длина шины (см) | 30,5 |
| Ширина паза (мм) | 1,3 |
| Шаг цепи (дюйм) | 3/8 |
| Количество звеньев цепи | 45 |
| Прайс-лист | |



Металлические крышки стартера и тормоза

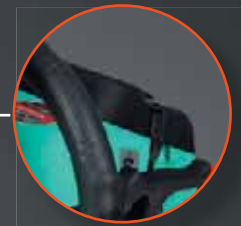

Быстросъемная крышка воздушного фильтра (доступ без инструмента)



Боковой натяжитель цепи облегчает регулировку инструмента во время эксплуатации

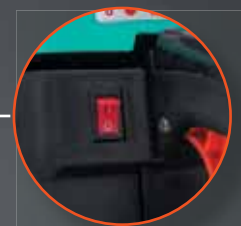

Травмобезопасная клавиша выключения зажигания



Воздушный фильтр «автомобильного типа» качественно очищает воздух и увеличивает ресурс двигателя



Увеличенный объём топливного бака – 0.6 литра

18 дюймов шина

52 см³

0,12 время остановки цепи

2900Вт
3,9 лс

| Комплектация |
|---|
| Пила бензиновая |
| Пильная цепь |
| Пильная шина |
| Пластиковый защитный кожух шины |
| Круглый напильник для заточки цепи |
| Мерный стакан для приготовления топливной смеси |
| Комбинированный ключ |
| Шестигранные ключи (2 шт: 3 мм, 4 мм) |
| Зубчатый упор |

| | |
|---|------------|
| Рабочий объем двигателя (куб/см) | 52 |
| Мощность (Вт/лс) | 2900 / 3.9 |
| Длина шины ("/см) | 18 / 45,5 |
| Шаг цепи/кол-во звеньев | 3/8"; 72 |
| Максимальное количество оборотов (об/мин) | 10000 |
| Гарантийный срок (мес) | 14 |

ПИЛЫ БЕНЗИНОМОТОРНЫЕ ЦЕПНЫЕ

ПТС-9952 

NEW



- Пила бензиновая
- Пильная цепь
- Пильная шина
- Пластиковый защитный кожух шины
- Отвертка, Круглый напильник для заточки цепи
- Мерный стакан для приготовления топливной смеси
- Комбинированный ключ
- Шестигранные ключи (2 шт:3 мм, 4 мм)
- Зубчатый упор с шурупами
- Инструкция по эксплуатации

| | |
|-------------------------|---------|
| Объем двигателя (см³) | 52 |
| Мощность (кВт/лс) | 2,6/3,5 |
| Длина шины (см) | 50 |
| Ширина паза (мм) | 1,5 |
| Шаг цепи (дюйм) | 0,325 |
| Количество звеньев цепи | 76 |
| Прайс-лист | |

 Боковая натяжка цепи

ПТС-9945 

NEW



- Пила бензиновая
- Пильная цепь
- Пильная шина
- Пластиковый защитный кожух шины
- Отвертка, Круглый напильник для заточки цепи
- Мерный стакан для приготовления топливной смеси
- Комбинированный ключ
- Шестигранные ключи (2 шт:3 мм, 4 мм)
- Зубчатый упор с шурупами
- Инструкция по эксплуатации

| | |
|-------------------------|----------|
| Объем двигателя (см³) | 45 |
| Мощность (кВт/лс) | 2,35/3,2 |
| Длина шины (см) | 45 |
| Ширина паза (мм) | 1,5 |
| Шаг цепи (дюйм) | 0,325 |
| Количество звеньев цепи | 72 |
| Прайс-лист | |

 Боковая натяжка цепи

ПТС-9937 

NEW



- Пила бензиновая
- Пильная цепь
- Пильная шина
- Пластиковый защитный кожух шины
- Отвертка, Круглый напильник для заточки цепи
- Мерный стакан для приготовления топливной смеси
- Комбинированный ключ
- Шестигранные ключи (2 шт:3 мм, 4 мм)
- Зубчатый упор с шурупами
- Инструкция по эксплуатации

| | |
|-------------------------|---------|
| Объем двигателя (см³) | 37 |
| Мощность (кВт/лс) | 2,0/2,7 |
| Длина шины (см) | 40,5 |
| Ширина паза (мм) | 1,5 |
| Шаг цепи (дюйм) | 0,325 |
| Количество звеньев цепи | 64 |
| Прайс-лист | |

 Боковая натяжка цепи

ПТС-99520Т 



- Пила бензиновая
- Пильная цепь
- Пильная шина
- Пластиковый защитный кожух шины
- Отвертка, Круглый напильник для заточки цепи
- Мерный стакан для приготовления топливной смеси
- Комбинированный ключ
- Шестигранные ключи (2 шт:3 мм, 4 мм)
- Зубчатый упор с шурупами
- Инструкция по эксплуатации

| | |
|-------------------------|---------|
| Объем двигателя (см³) | 52 |
| Мощность (кВт/лс) | 2,6/3,5 |
| Длина шины (см) | 50 |
| Ширина паза (мм) | 1,5 |
| Шаг цепи (дюйм) | 0,325 |
| Количество звеньев цепи | 76 |
| Прайс-лист | |

ПТС-99452Т 



- Пила бензиновая
- Пильная цепь
- Пильная шина
- Пластиковый защитный кожух шины
- Отвертка, Круглый напильник для заточки цепи
- Мерный стакан для приготовления топливной смеси
- Комбинированный ключ
- Шестигранные ключи (2 шт:3 мм, 4 мм)
- Зубчатый упор с шурупами
- Инструкция по эксплуатации

| | |
|-------------------------|----------|
| Объем двигателя (см³) | 45 |
| Мощность (кВт/лс) | 2,35/3,2 |
| Длина шины (см) | 50 |
| Ширина паза (мм) | 1,5 |
| Шаг цепи (дюйм) | 0,325 |
| Количество звеньев цепи | 72 |
| Прайс-лист | |

ПТС-99371 



- Пила бензиновая, Пильная цепь, Пильная шина, Пластиковый защитный кожух шины, Отвертка, Круглый напильник для заточки цепи, Мерный стакан для приготовления топливной смеси, Комбинированный ключ, Шестигранные ключи (2 шт:3 мм, 4 мм), Зубчатый упор с шурупами, Инструкция по эксплуатации

| | |
|-------------------------|---------|
| Объем двигателя (см³) | 38 |
| Мощность (кВт/лс) | 2,0/2,7 |
| Длина шины (см) | 40,5 |
| Ширина паза (мм) | 1,5 |
| Шаг цепи (дюйм) | 0,325 |
| Количество звеньев цепи | 64 |
| Прайс-лист | |

 Быстрый доступ к щеткам

 ERGO Эргономичная передняя рукоятка



Бронированный ротор



Пильная шина из износостойкой стали с дополнительным воздушным охлаждением



Быстрый доступ к щеткам



Быстрая регулировка натяжения цепи. Регулировочный ключ в корпусе

**БЕЗ
МАСЛА**

чистое место хранения и перевозки



2200 Вт

7,05 кг
масса изделия

| | |
|-------------------------|---------|
| Мощность (Вт) | 2200 |
| Шаг цепи (дюйм) | 3/8 |
| Длина шины (дюйм/см) | 16/40,5 |
| Количество звеньев цепи | 59 |
| Масса изделия (кг) | 7,05 |
| Гарантийный срок (мес) | 14 |

Бронированный ротор



Комплектация

- Пила
- Шина цепной пилы
- Цепь
- Защитный кожух пильной шины
- Графитовые щетки
- Регулировочный ключ

ПИЛЫ ЭЛЕКТРИЧЕСКИЕ ЦЕПНЫЕ

CC99222

Sturm!

- 1.Шина цепной пилы - 1 шт.
- 2.Цепь - 1 шт.
- 3.Защитный кожух пильной шины - 1 шт.
- 4.Графитовые щетки - 1 комплект.
- 5.Бутылка для масла - 1 шт.
- 6.Гаечный ключ - 1 шт.



| | |
|--------------------------------|-------|
| Максимальная мощность (Вт) | 2 200 |
| Длина шины (см) | 40,5 |
| Количество звеньев цепи | 59 |
| Шаг цепи (Дюйм) | 3/8" |
| Ширина паза (мм) | 1,3 |
| Длина кабеля питания (м) | 3 |
| Напряжение питания (В) | 220 |
| Объем масляного бака (л) | 0,15 |
| Скорость движения цепи (м/сек) | 6 |
| Прайс-лист | |

CC2616SL

Sturm!

- 1.Шина цепной пилы - 1 шт.
- 2.Цепь - 1 шт.
- 3.Защитный кожух пильной шины - 1 шт.



- ERGO** Эргономичная передняя рукоятка
- Плавный пуск
- Быстрый доступ к щеткам

| | |
|--------------------------------|-------|
| Максимальная мощность (Вт) | 2 600 |
| Длина шины (см) | 40,5 |
| Количество звеньев цепи | 56 |
| Шаг цепи (Дюйм) | 3/8" |
| Ширина паза (мм) | 1,3 |
| Длина кабеля питания (м) | 0,3 |
| Напряжение питания (В) | 220 |
| Объем масляного бака (л) | 0,18 |
| Скорость движения цепи (м/сек) | 12 |
| Прайс-лист | |

CC2416PSL

Sturm!

- 1.Шина цепной пилы - 1 шт.
- 2.Цепь - 1 шт.
- 3.Защитный кожух пильной шины - 1 шт.
- 4.Графитовые щетки - 1 комплект.



- ERGO** Эргономичная передняя рукоятка
- Плавный пуск
- Быстрый доступ к щеткам

| | |
|--------------------------------|-------|
| Максимальная мощность (Вт) | 2 400 |
| Длина шины (см) | 40,5 |
| Количество звеньев цепи | 57 |
| Шаг цепи (Дюйм) | 3/8" |
| Ширина паза (мм) | 1,3 |
| Длина кабеля питания (м) | 0,3 |
| Напряжение питания (В) | 220 |
| Объем масляного бака (л) | 0,32 |
| Скорость движения цепи (м/сек) | 13 |
| Прайс-лист | |

CC2016P

Sturm!

- 1.Шина цепной пилы - 1 шт.
- 2.Цепь - 1 шт.
- 3.Защитный кожух пильной шины - 1 шт.



- Автоматическая смазка цепи

| | |
|--------------------------------|-------|
| Максимальная мощность (Вт) | 2 000 |
| Длина шины (см) | 40,5 |
| Количество звеньев цепи | 56 |
| Шаг цепи (Дюйм) | 3/8" |
| Ширина паза (мм) | 1,3 |
| Длина кабеля питания (м) | 0,3 |
| Напряжение питания (В) | 220 |
| Объем масляного бака (л) | 0,15 |
| Скорость движения цепи (м/сек) | 13 |
| Прайс-лист | |

CC1714P

Sturm!

- 1.Шина цепной пилы - 1 шт.
- 2.Цепь - 1 шт.
- 3.Защитный кожух пильной шины - 1 шт.



- Автоматическая смазка цепи

| | |
|--------------------------------|-------|
| Максимальная мощность (Вт) | 1 700 |
| Длина шины (см) | 35,5 |
| Количество звеньев цепи | 52 |
| Шаг цепи (Дюйм) | 3/8" |
| Ширина паза (мм) | 1,3 |
| Длина кабеля питания (м) | 0,300 |
| Напряжение питания (В) | 220 |
| Объем масляного бака (л) | 0,3 |
| Скорость движения цепи (м/сек) | 12,5 |
| Прайс-лист | |

CC9922

Sturm!

- 1.Шина цепной пилы - 1 шт.
- 2.Цепь - 1 шт.
- 3.Защитный кожух пильной шины - 1 шт.
- 4.Графитовые щетки - 1 комплект.
- 5.Ключ - 1 шт.



- Быстрый доступ к щеткам

| | |
|--------------------------------|-------|
| Максимальная мощность (Вт) | 2 200 |
| Длина шины (см) | 40,5 |
| Количество звеньев цепи | 59 |
| Шаг цепи (Дюйм) | 3/8" |
| Ширина паза (мм) | 1,3 |
| Длина кабеля питания (м) | 1 |
| Напряжение питания (В) | 220 |
| Скорость движения цепи (м/сек) | 6 |
| Прайс-лист | |

CC9916

Sturm!

- 1.Цепь - 1шт
- 2.Шина - 1шт
- 3.Ключ - 1шт
- 4.Защитный кожух - 1шт
- 5.Дополнительный комплект щеток



| | |
|--------------------------------|-------|
| Максимальная мощность (Вт) | 1 600 |
| Длина шины (см) | 30,5 |
| Количество звеньев цепи | 45 |
| Шаг цепи (Дюйм) | 3/8" |
| Ширина паза (мм) | 1,3 |
| Длина кабеля питания (м) | 0,3 |
| Напряжение питания (В) | 220 |
| Скорость движения цепи (м/сек) | 6 |
| Прайс-лист | |

ПЦС-9926

СОЮЗ

- 1.Шина цепной пилы - 1 шт.
- 2.Цепь - 1 шт.
- 3.Защитный кожух пильной шины - 1 шт.
- 4.Графитовые щетки - 1 комплект.
- 5.Бутылка для масла - 1 шт.
- 6.Гаечный ключ - 1 шт.



- Быстрый доступ к щеткам

| | |
|--------------------------------|-------|
| Максимальная мощность (Вт) | 2 600 |
| Длина шины (см) | 40 |
| Количество звеньев цепи | 59 |
| Шаг цепи (Дюйм) | 3/8" |
| Ширина паза (мм) | 1,3 |
| Длина кабеля питания (м) | 0,3 |
| Напряжение питания (В) | 220 |
| Объем масляного бака (л) | 0,12 |
| Скорость движения цепи (м/сек) | 8,500 |
| Прайс-лист | |

ПИЛЫ АККУМУЛЯТОРНЫЕ ЦЕПНЫЕ

CSC3616BL



NEW



1Battery System
единая аккумуляторная система

- Бесщеточный
- Автоматическая подача масла цепи

- Отвертка с торцевым ключом 1шт
- Пильная цепь 1шт
- Пильная шина
- Пластиковый защитный кожух шины 1шт
- Воронка 1шт

| | |
|--------------------------------|------|
| Напряжение аккумулятора (В) | 36 |
| Длина шины (см) | 40,0 |
| Скорость движения цепи (м/сек) | 20 |
| Количество звеньев цепи | 50 |
| Толщина звена (мм) | 1,3 |
| Шаг пильной цепи, (дюйм) | 3/8 |
| Прайс-лист | |

- Li-ion
- Индикатор заряда аккумулятора
- Плавный пуск

CSC3614BL



NEW



1Battery System
единая аккумуляторная система

- Бесщеточный
- Автоматическая подача масла цепи

- Отвертка с торцевым ключом 1шт
- Пильная цепь 1шт
- Пильная шина
- Пластиковый защитный кожух шины 1шт
- Воронка 1шт

| | |
|--------------------------------|------|
| Напряжение аккумулятора (В) | 36 |
| Длина шины (см) | 35,5 |
| Скорость движения цепи (м/сек) | 20 |
| Количество звеньев цепи | 52 |
| Толщина звена (мм) | 1,1 |
| Шаг пильной цепи, (дюйм) | 3/8 |
| Прайс-лист | |

- Li-ion
- Индикатор заряда аккумулятора
- Плавный пуск

CSC1808BL



NEW



1Battery System
единая аккумуляторная система

- Бесщеточный
- Li-ion

- Пильная цепь - 1 шт
- Шина - 1 шт

| | |
|--------------------------------|------|
| Напряжение аккумулятора (В) | 18 |
| Длина шины (см) | 20,0 |
| Скорость движения цепи (м/сек) | 8 |
| Количество звеньев цепи | 48 |
| Толщина звена (мм) | 1,3 |
| Шаг пильной цепи, (дюйм) | 0,5 |
| Прайс-лист | |

- Бесщеточный
- Li-ion

CSC1804



- Compact
- Компактный размер

- Пила цепная, пильная шина, пластиковый защитный кожух шины, пильная цепь, аккумуляторная батарея (2 шт), бутылка для масла, зарядное устройство, инструкция по эксплуатации, инструкция по безопасности.

| | |
|-----------------------------|------|
| Напряжение аккумулятора (В) | 16 |
| Длина шины (см) | 15,2 |
| Количество звеньев цепи | 37 |
| Шаг пильной цепи, (дюйм) | 1/4 |
| Прайс-лист | |

- Индикатор заряда аккумулятора
- Li-ion

ЦЕПИ ПИЛЬНЫЕ



| Артикул | Шаг пильной цепи, (дюйм) | Ширина паза (мм) | Количество звеньев цепи | Форма зуба | Прайс-лист |
|------------------|--------------------------|------------------|-------------------------|---------------------|------------|
| SC32515CST-64 | 0,325 | 1,5 | 64 | квадратный (чизель) | |
| SC32515CST-66 | 0,325 | 1,5 | 66 | квадратный (чизель) | |
| SC32515CST-72 | 0,325 | 1,5 | 72 | квадратный (чизель) | |
| SC32515CST-76 | 0,325 | 1,5 | 76 | квадратный (чизель) | |
| SC32513CST-64 | 0,325 | 1,3 | 64 | квадратный (чизель) | |
| SC32513CST-66 | 0,325 | 1,3 | 66 | квадратный (чизель) | |
| SC32513CST-72 | 0,325 | 1,3 | 72 | квадратный (чизель) | |
| SC38013CRT-45 | 3/8 | 1,3 | 45 | круглый (чиппер) | |
| SC38013CRT-48 | 0,375 | 1,3 | 48 | круглый (чиппер) | |
| SC38013CRT-50 | 3/8 | 1,3 | 50 | круглый (чиппер) | |
| SC38013CRT-52 | 3/8 | 1,3 | 52 | круглый (чиппер) | |
| SC38013CRT-53 | 3/8 | 1,3 | 53 | круглый (чиппер) | |
| SC38013CRT-56 | 3/8 | 1,3 | 56 | круглый (чиппер) | |
| SC38013CRT-57 | 3/8 | 1,3 | 57 | круглый (чиппер) | |
| SC38013CRT-59 | 3/8 | 1,3 | 59 | круглый (чиппер) | |
| SC38013CRT-OL-45 | 3/8 | 1,3 | 45 | круглый (чиппер) | |
| SC38013CRT-OL-59 | 3/8 | 1,3 | 59 | круглый (чиппер) | |
| SC38013CST-45 | 3/8 | 1,3 | 45 | квадратный (чизель) | |
| SC38013CST-50 | 3/8 | 1,3 | 50 | квадратный (чизель) | |
| SC38013CST-52 | 3/8 | 1,3 | 52 | квадратный (чизель) | |
| SC38013CST-56 | 3/8 | 1,3 | 56 | квадратный (чизель) | |
| SC38013CST-57 | 3/8 | 1,3 | 57 | квадратный (чизель) | |
| SC38013CST-59 | 3/8 | 1,3 | 59 | квадратный (чизель) | |
| SC32513CRT-64 | 0,325 | 1,3 | 64 | круглый (чиппер) | |
| SC32513CRT-66 | 0,325 | 1,3 | 66 | круглый (чиппер) | |
| SC32513CRT-72 | 0,325 | 1,3 | 72 | круглый (чиппер) | |
| SC32515CRT-64 | 0,325 | 1,5 | 64 | круглый (чиппер) | |
| SC32515CRT-66 | 0,325 | 1,5 | 66 | круглый (чиппер) | |
| SC32515CRT-72 | 0,325 | 1,5 | 72 | круглый (чиппер) | |
| SC32515CRT-76 | 0,325 | 1,5 | 76 | круглый (чиппер) | |
| SC5013CRT-48 | 0,5 | 1,3 | 48 | круглый (чиппер) | |
| SC061114CRT-37 | 1/4 | 1,1 | 37 | | |

Цепи в бухтах

| Артикул | Шаг пильной цепи, (дюйм) | Ширина паза (мм) | Количество звеньев цепи | Форма зуба | Прайс-лист |
|---------------|--------------------------|------------------|-------------------------|---------------------|------------|
| SC32515CST | 0,325 | 1,5 | 1848 | квадратный (чизель) | |
| SC32513CST | 0,325 | 1,3 | 1848 | квадратный (чизель) | |
| SC38013CRT | 3/8 | 1,3 | 1640 | круглый (чиппер) | |
| SC32513CRT | 0,325 | 1,3 | 1848 | круглый (чиппер) | |
| SC32515CRT | 0,325 | 1,5 | 1848 | круглый (чиппер) | |
| SC38013CRT-OL | 3/8 | 1,3 | 1635 | круглый (чиппер) | |
| SC38013CST | 3/8 | 1,3 | 1640 | квадратный (чизель) | |

ПИЛЬНЫЕ ШИНЫ

SB1250380PO-OL



| Вид упаковки | Картонный подвес |
|---------------------------------|------------------|
| Габариты в упаковке (ДхШхВ, см) | 34,5x6x0,4 |
| Длина шины (см) | 30.000 |
| Шаг пильной цепи, (дюйм) | 3/8 |
| Ширина паза (мм) | 1,3 |
| Прайс-лист | |

SB061114



| Вид упаковки | Картонный подвес |
|---------------------------------|------------------|
| Габариты в упаковке (ДхШхВ, см) | 21x75x0,5 |
| Длина шины (см) | 15 |
| Ширина паза (мм) | 1,1 |
| Шаг пильной цепи, (дюйм) | 1/4 |
| Количество зубьев (шт) | 37 |
| Прайс-лист | |

SB1450380PO



| Вид упаковки | Картонный подвес |
|---------------------------------|------------------|
| Габариты в упаковке (ДхШхВ, см) | 46x7,5x0,5 |
| Длина шины (см) | 35.000 |
| Шаг пильной цепи, (дюйм) | 3/8 |
| Ширина паза (мм) | 1,3 |
| Прайс-лист | |

SB085050



| Вид упаковки | Картонный подвес |
|---------------------------------|------------------|
| Габариты в упаковке (ДхШхВ, см) | 28x6x0,5 |
| Длина шины (см) | 20 |
| Ширина паза (мм) | 1,3 |
| Шаг пильной цепи, (дюйм) | 0,5 |
| Количество зубьев (шт) | 48 |
| Прайс-лист | |

SB1650380PO



| Вид упаковки | Картонный подвес |
|---------------------------------|------------------|
| Габариты в упаковке (ДхШхВ, см) | 50x7,5x0,5 |
| Длина шины (см) | 40.000 |
| Шаг пильной цепи, (дюйм) | 3/8 |
| Ширина паза (мм) | 1,3 |
| Прайс-лист | |

SB1443380PO



| Вид упаковки | Картонный подвес |
|---------------------------------|------------------|
| Габариты в упаковке (ДхШхВ, см) | 47x7,5x0,5 |
| Длина шины (см) | 35 |
| Ширина паза (мм) | 1,1 |
| Шаг пильной цепи, (дюйм) | 3/8 |
| Количество зубьев (шт) | 52 |
| Прайс-лист | |

SB1650380PO-OL



| Вид упаковки | Картонный подвес |
|---------------------------------|------------------|
| Габариты в упаковке (ДхШхВ, см) | 48x6,5x0,5 |
| Длина шины (см) | 40.000 |
| Шаг пильной цепи, (дюйм) | 3/8 |
| Ширина паза (мм) | 1,3 |
| Прайс-лист | |

SB1450380St

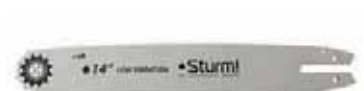

| Вид упаковки | Картонный подвес |
|---------------------------------|------------------|
| Габариты в упаковке (ДхШхВ, см) | 46x7,5x0,5 |
| Длина шины (см) | 35 |
| Ширина паза (мм) | 1,3 |
| Шаг пильной цепи, (дюйм) | 3/8 |
| Количество зубьев (шт) | 50 |
| Прайс-лист | |

SB1658325POH



| Вид упаковки | Картонный подвес |
|---------------------------------|------------------|
| Габариты в упаковке (ДхШхВ, см) | 52x9x0,2 |
| Длина шины (см) | 40.000 |
| Шаг пильной цепи, (дюйм) | 0,325 |
| Ширина паза (мм) | 1,5 |
| Прайс-лист | |

SB1650325H



| Вид упаковки | Картонный подвес |
|---------------------------------|------------------|
| Габариты в упаковке (ДхШхВ, см) | 50x9x0,8 |
| Длина шины (см) | 45 |
| Ширина паза (мм) | 1,3 |
| Шаг пильной цепи, (дюйм) | 0,325 |
| Количество зубьев (шт) | 64 |
| Прайс-лист | |

SB1858325POH



| Вид упаковки | Картонный подвес |
|---------------------------------|------------------|
| Габариты в упаковке (ДхШхВ, см) | 56x8x3 |
| Длина шины (см) | 45.000 |
| Шаг пильной цепи, (дюйм) | 0,325 |
| Ширина паза (мм) | 1,5 |
| Прайс-лист | |

SB1650380St



| Вид упаковки | Картонный подвес |
|---------------------------------|------------------|
| Габариты в упаковке (ДхШхВ, см) | 45,5x7,5x0,5 |
| Длина шины (см) | 40 |
| Ширина паза (мм) | 1,3 |
| Шаг пильной цепи, (дюйм) | 3/8 |
| Количество зубьев (шт) | 55 |
| Прайс-лист | |

ПШС-1450380POH



| Вид упаковки | Картонный подвес |
|---------------------------------|------------------|
| Габариты в упаковке (ДхШхВ, см) | 40x6x0,5 |
| Длина шины (см) | 35.500 |
| Шаг пильной цепи, (дюйм) | 3/8 |
| Ширина паза (мм) | 1,3 |
| Прайс-лист | |

ПШС-1650380POH



| Вид упаковки | Картонный подвес |
|---------------------------------|------------------|
| Габариты в упаковке (ДхШхВ, см) | 45,5x6x0,5 |
| Длина шины (см) | 40,500 |
| Шаг пильной цепи, (дюйм) | 3/8 |
| Ширина паза (мм) | 1,3 |
| Прайс-лист | |

ПИЛЬНЫЕ ШИНЫ

ПШС-1658325РОН 



| | |
|---------------------------------|------------------|
| Вид упаковки | Картонный подвес |
| Габариты в упаковке (ДхШхВ, см) | 52x8x0,5 |
| Длина шины (см) | 40.000 |
| Шаг пильной цепи, (дюйм) | 0,325 |
| Ширина паза (мм) | 1,5 |
| Прайс-лист | |

ПШС-1850380РОН 



| | |
|---------------------------------|------------------|
| Вид упаковки | Картонный подвес |
| Габариты в упаковке (ДхШхВ, см) | 52x6x0,5 |
| Длина шины (см) | 45.500 |
| Шаг пильной цепи, (дюйм) | 3/8 |
| Ширина паза (мм) | 1,3 |
| Прайс-лист | |

ПШС-1858325РОН 



| | |
|---------------------------------|------------------|
| Вид упаковки | Картонный подвес |
| Габариты в упаковке (ДхШхВ, см) | 57x7,5x5 |
| Длина шины (см) | 45.000 |
| Шаг пильной цепи, (дюйм) | 0,325 |
| Ширина паза (мм) | 1,5 |
| Прайс-лист | |

ПШС-2058325РОН 

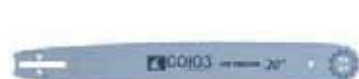

| | |
|---------------------------------|------------------|
| Вид упаковки | Картонный подвес |
| Габариты в упаковке (ДхШхВ, см) | 60x8,5x0,3 |
| Длина шины (см) | 50.000 |
| Шаг пильной цепи, (дюйм) | 0,325 |
| Ширина паза (мм) | 1,5 |
| Прайс-лист | |

НАПИЛЬНИКИ ДЛЯ ЗАТОЧКИ ПИЛЬНОЙ ЦЕПИ 



| Артикул | Техническое описание | Мин. кол-во/ мастер упак. | Прайс-лист |
|-----------|--|---------------------------|------------|
| GC99-F4.0 | Напильник для заточки пильной цепи, 4,0 мм | ☞ 20/200 | |
| GC99-F4.8 | Напильник для заточки пильной цепи, 4,8 мм | ☞ 20/200 | |

СВЕЧИ ЗАЖИГАНИЯ 



| Артикул | Техническое описание | Мин. кол-во/ мастер упак. | Прайс-лист |
|----------|---|---------------------------|------------|
| SP-L7RTC | Свеча зажигания для бензопил, М14*1,25, резистор, шестигранник 1 | ☞ 1/10 | |
| SP-L7T | Свеча зажигания для бензотриммера, М14*1,25, шестигранник 19 | ☞ 1/10 | |
| SPL-A7T | Свеча зажигания для 4-тактного двигателя, М10*1, шестигранник 16 | ☞ 1/10 | |
| SPL-F7TC | Свеча зажигания для 4-тактного двигателя, М14*1,25, шестигранник 21 | ☞ 1/10 | |

СВЕЧИ ЗАЖИГАНИЯ 



Стабильное искрообразование
Эффективное сгорание топлива
Высокая устойчивость к коррозии

| Артикул | Техническое описание | Мин. кол-во/ мастер упак. | Прайс-лист |
|-------------|---|---------------------------|------------|
| HKSP-L7RTC | Свеча зажигания для бензопил, М14*1,25, резистор, шестигранник 19 | ☞ 10/200 | |
| HKSP-L7T | Свеча зажигания для бензотриммера, М14*1,25, шестигранник 19 | ☞ 10/200 | |
| HKSP-L-A7T | Свеча зажигания для 4-тактного двигателя, М10*1, шестигранник 16 | ☞ 10/200 | |
| HKSP-L-F7TC | Свеча зажигания для 4-тактного двигателя, М14*1,25, шестигранник 21 | ☞ 10/200 | |

МАСЛА

Sturm!
мас. ремонт. инструменты

Применение новейших технологий и специальный пакет малоазольных присадок защищают ваш двигатель от перегрева, окисления и коррозии



G-ENERGY
ENGINE OIL

| Артикул | Наименование | Прайс-лист |
|---------|---|------------|
| OC0101 | Масло для пильных цепей G-Energy , 0.946 л | |
| OM0201B | G-Energy масло 2-х такт. КРАСНОЕ, минеральное , 0.946 л | |
| OM0401B | G-Energy масло 4 ТАКТ. минеральное, 0.946 л | |

СОЮЗ
мас. ремонт. инструменты

СОЮЗ OPTIMAL - бытовая линейка масел



| Артикул | Наименование | Прайс-лист |
|--------------|---|------------|
| МС2-0102Б | Масло 2 ТАКТ. минеральное , 0.946 л | |
| МС2-0104Б | Масло 4 ТАКТ. минеральное , 0.946 л | |
| МСС-0102Б-Д | МСС-0102Б-Д Масло 2 ТАКТ. минеральное , в дозаторной канистре, 0.946л | |
| СЦ2-0101А | Масло для пильных цепей , 0.946 л | |
| МПСС-0102Б | Масло 2 ТАКТ. п/синт., API TC, 0.946 л | |
| МПСС-0104Б-1 | Масло 4 ТАКТ. полусинтетическое, SAE 5W-30, 0.946 л | |
| МПСС-0104Б-2 | Масло 4 ТАКТ. полусинтетическое, SAE 10W-40, 0.946 л | |
| СКС-0101А-2 | Масло компрессорное AIR COMPRESSOR LUBRICANT, VG100, 0.946 л | |
| СТС-0101А-2 | Масло трансмиссионное всесезонное ТАД-17 ТМ-5-18, 0.946 л | |

СОЮЗ
мас. ремонт. инструменты

Высококачественные присадки, которые обеспечивают эффективную смазку узлов, препятствуя их перегреву и преждевременному износу.



GAZPROMNEFT
ENGINE OIL

| Артикул | Наименование | Прайс-лист |
|-----------|---|------------|
| МСС-0102Б | Масло 2 ТАКТ. минеральное, 0.946 л, КРАСНОЕ | |
| МСС-0104Б | Масло 4 ТАКТ. минеральное, 0.946 л | |
| СЦС-0101А | Масло для пильных цепей, 0.946 л | |

СОЮЗ
мас. ремонт. инструменты



МСС-0202Б



СБС-0201А



СТС-0101А

| | |
|-----------|--|
| МСС-0202Б | Масло СОЮЗ 2 ТАКТ. минеральное UNIVERSAL MOTO 2T, 100мл, КРАСНОЕ, API TB |
| МСС-0204Б | МСС-0204Б Масло СОЮЗ 4 ТАКТ. минеральное UNIVERSAL MOTO 4T, SAE 15W-40, 0.6л |
| СКС-0101А | Масло компрессорное AIR COMPRESSOR LUBRICANT, VG100, 1л |
| СТС-0101А | Масло трансмиссионное LUXE SAE 80W-85 GL-4 ТМ-4-12, 1л |
| СБС-0101А | Смазка для буров СОЮЗ Special drill grease, 100г |
| СБС-0201А | Смазка для редукторных передач СОЮЗ Special gear grease, 60г |

ЗЕРНОДРОБИЛКИ

HM2501



1/1 шт.

Зернодробилка, загрузочный бункер, терка-барабан, сменное сито (Ø ячейки 3мм, установлено), дополнительное сменное сито (3шт, Ø ячейки 2/4/5мм), инструкция по эксплуатации



• Металлический бункер специальной конструкции, стойкий к случайным повреждениям, для эффективной загрузки зерна

Сита 5,4,3,2 мм в комплекте

| | |
|---|--------|
| Артикул | HM2501 |
| Мощность (Вт) | 2500 |
| Производительность зерно (кг/час) | 180 |
| Производительность по початкам (кг/час) | 85 |
| Производительность корнеплоды (кг/час) | 650 |
| Прайс-лист | |

HM2500



1/1 шт.

Зернодробилка, загрузочный бункер, сменное сито (Ø ячейки 3мм, установлено), дополнительное сменное сито (3шт, Ø ячейки 2/4/5мм), инструкция по эксплуатации



• Металлический бункер специальной конструкции, стойкий к случайным повреждениям, для эффективной загрузки зерна

Сита 5,4,3,2 мм в комплекте Терка для корнеплодов

| | |
|---|--------|
| Артикул | HM2500 |
| Мощность (Вт) | 2500 |
| Производительность зерно (кг/час) | 180 |
| Производительность по початкам (кг/час) | 85 |
| Производительность корнеплоды (кг/час) | нет |
| Прайс-лист | |

АКСЕССУАРЫ ДЛЯ ЗЕРНОДРОБИЛОК

НОЖ МОЛОТКОВЫЙ В СОБОРЕ



| Артикул | Техническое описание | Прайс-лист |
|------------|--------------------------|------------|
| HM2500-990 | для зернодробилки HM2500 | |

СЕТКА-ИЗМЕЛЬЧИТЕЛЬ



| Артикул | Техническое описание | Прайс-лист |
|--------------|----------------------|------------|
| HM2500-992-3 | 3 мм, для HM2500 | |
| HM2500-992-4 | 4 мм, для HM2500 | |
| HM2500-992-5 | 5 мм, для HM2500 | |

ДРОВОКОЛЫ

WSE15374



Дровокол в сборе

NEW



| | |
|---------------------------------|---------------|
| Тип двигателя | Электрический |
| Мощность, Вт | 1500 |
| Усилие раскалывания, тонн | 4 |
| Максимальная длина бревна, мм | 370 |
| Максимальный диаметр бревна, мм | 250 |
| Вес, кг | 40,5 |

Усилие раскалывания 4 тонны Максимальный диаметр бревна 250 мм Максимальная длина бревна 370 мм

WSE22525



Дровокол в сборе

NEW



| | |
|---------------------------------|---------------|
| Тип двигателя | Электрический |
| Мощность, Вт | 2200 |
| Усилие раскалывания, тонн | 5 |
| Максимальная длина бревна, мм | 520 |
| Максимальный диаметр бревна, мм | 250 |
| Вес, кг | 45 |

Усилие раскалывания 5 тонны Максимальный диаметр бревна 250 мм Максимальная длина бревна 520 мм

WSE22525S



Дровокол в сборе

NEW



| | |
|---------------------------------|---------------|
| Тип двигателя | Электрический |
| Мощность, Вт | 2200 |
| Усилие раскалывания, тонн | 5 |
| Максимальная длина бревна, мм | 520 |
| Максимальный диаметр бревна, мм | 250 |
| Вес, кг | 50 |

Усилие раскалывания 5 тонны Максимальный диаметр бревна 250 мм Максимальная длина бревна 520 мм

КОЛУН СТАЛЬНОЙ



NEW



| | |
|-------------------------|-------------|
| Артикул | CW4 |
| Материал | Сталь |
| Габариты в упаковке, мм | 150x150x150 |
| Вес, кг | 2,35 |

Выполнен из высокопрочной стали Колка полена на 4 части

МОТОБЛОКИ

GK937G8 **Sturm!**
НАС РЕКОМЕНДУЮТ ДРУЗЬЯ

СДЕЛАНО В РОССИИ



1/1 шт.  Мотоблок, колеса, полуоси, комплект фрез, сошник, раскладной кенгурятник, инструкция по эксплуатации.

| | |
|-------------------------------|---|
| Мощность двигателя (кВт/л.с.) | 5,1/7 |
| Ширина/глубина обработки (мм) | 600-850/≥150 |
| Кол-во скоростей | 3 передачи переднего хода / 1 передача заднего хода |
| Фрезы | диаметр 350 мм (24 шт) |
| Колеса (размеры) | 19"7-8 |
| Прайс-лист | |

NEW

Ci Чугунный редуктор

КОЛЕСА **ФРЕЗЫ** **ВАЛ ОТБОРА МОЩНОСТИ**

GK927G8 **Sturm!**
НАС РЕКОМЕНДУЮТ ДРУЗЬЯ

СДЕЛАНО В РОССИИ



1/1 шт.  Мотоблок, колеса, полуоси, комплект фрез, сошник, бампер передний, инструкция по эксплуатации.

| | |
|-------------------------------|---|
| Мощность двигателя (кВт/л.с.) | 5,1/7 |
| Ширина/глубина обработки (мм) | 600-850/≥150 |
| Кол-во скоростей | 3 передачи переднего хода / 1 передача заднего хода |
| Фрезы | диаметр 350 мм (24 шт) |
| Колеса (размеры) | 4,00-10 |
| Прайс-лист | |

NEW

Ci Чугунный редуктор

КОЛЕСА **ФРЕЗЫ** **ВАЛ ОТБОРА МОЩНОСТИ**

GK847CI19 **Sturm!**
НАС РЕКОМЕНДУЮТ ДРУЗЬЯ

СДЕЛАНО В РОССИИ



1/1 шт.  Мотоблок, колеса, полуоси, комплект фрез, сошник, кронштейн передней навески, кенгурятник, инструкция по эксплуатации.

| | |
|-------------------------------|---|
| Мощность двигателя (кВт/л.с.) | 5,1/7 |
| Ширина/глубина обработки (мм) | 600-850/≥150 |
| Кол-во скоростей | 3 передачи переднего хода / 1 передача заднего хода |
| Фрезы | диаметр 350 мм (24 шт) |
| Редуктор | Чугун |
| Колеса (размеры) | 19"7-8 |
| Прайс-лист | |

NEW

Ci Чугунный редуктор

КОЛЕСА **ФРЕЗЫ**

GK837CI10 **Sturm!**
НАС РЕКОМЕНДУЮТ ДРУЗЬЯ

СДЕЛАНО В РОССИИ



1/1 шт.  Мотоблок, колеса, полуоси, комплект фрез, сошник, кронштейн передней навески, кенгурятник, инструкция по эксплуатации.

| | |
|-------------------------------|---|
| Мощность двигателя (кВт/л.с.) | 5,1/7 |
| Ширина/глубина обработки (мм) | 600-850/≥150 |
| Кол-во скоростей | 3 передачи переднего хода / 1 передача заднего хода |
| Фрезы | диаметр 350 мм (24 шт) |
| Редуктор | Чугун |
| Колеса (размеры) | 4,00-10 |
| Прайс-лист | |

NEW

Ci Чугунный редуктор

КОЛЕСА **ФРЕЗЫ**

GK827CI10-LG **Sturm!**
НАС РЕКОМЕНДУЮТ ДРУЗЬЯ

СДЕЛАНО В РОССИИ



1/1 шт.  Мотоблок, колеса, полуоси, комплект фрез, сошник, кронштейн передней навески, инструкция по эксплуатации.

| | |
|-------------------------------|--|
| Мощность двигателя (кВт/л.с.) | 5,1/7 |
| Ширина/глубина обработки (мм) | 600-850/≥150 |
| Кол-во скоростей | 2 вперед, 1 назад, 1 передача понижена до 2,2км/ч. |
| Фрезы | диаметр 350 мм (24 шт) |
| Редуктор | Чугун |
| Колеса (размеры) | 4,00-10 |
| Прайс-лист | |

NEW

Ci Чугунный редуктор

КОЛЕСА **ФРЕЗЫ** **2 КМ/Ч Пониженная передача**

GK827CI8 **Sturm!**
НАС РЕКОМЕНДУЮТ ДРУЗЬЯ

СДЕЛАНО В РОССИИ



1/1 шт.  Мотоблок, колеса, полуоси, комплект фрез, сошник, кронштейн передней навески, инструкция по эксплуатации.

| | |
|-------------------------------|---|
| Мощность двигателя (кВт/л.с.) | 5,1/7 |
| Ширина/глубина обработки (мм) | 600-850/≥150 |
| Кол-во скоростей | 2 передачи переднего хода / 1 передача заднего хода |
| Фрезы | диаметр 350 мм (24 шт) |
| Редуктор | Чугун |
| Колеса (размеры) | 4,00-8 |
| Прайс-лист | |

NEW

Ci Чугунный редуктор

КОЛЕСА **ФРЕЗЫ**

GK827A8 **Sturm!**
НАС РЕКОМЕНДУЮТ ДРУЗЬЯ

СДЕЛАНО В РОССИИ



 Мотоблок, колеса, полуоси, комплект фрез, сошник, инструкция по эксплуатации.

| | |
|-------------------------------|------------------------|
| Мощность двигателя (кВт/л.с.) | 5,1/7 |
| Ширина/глубина обработки (мм) | 600-850/≥150 |
| Кол-во скоростей | 2 вперед / 1 назад |
| Фрезы | диаметр 350 мм (18 шт) |
| Редуктор | Алюминий |
| Колеса (размеры) | 4,00-8 |
| Прайс-лист | |

AL Алюминиевый редуктор

КОЛЕСА **ФРЕЗЫ**

GK72S10 **Sturm!**
НАС РЕКОМЕНДУЮТ ДРУЗЬЯ

СДЕЛАНО В РОССИИ



 Мотоблок, колеса, полуоси, комплект фрез, сошник, передний кронштейн для навесного оборудования, инструкция по эксплуатации.

| | |
|-------------------------------|------------------------|
| Мощность двигателя (кВт/л.с.) | 5,1/7 |
| Ширина/глубина обработки (мм) | 600-850/≥150 |
| Кол-во скоростей | 2 вперед / 1 назад |
| Фрезы | диаметр 350 мм (18 шт) |
| Редуктор | Чугун |
| Колеса (размеры) | 4,00-10 |
| Прайс-лист | |

NEW

Ci Чугунный редуктор

КОЛЕСА **ФРЕЗЫ**

GK72CI10 **Sturm!**
НАС РЕКОМЕНДУЮТ ДРУЗЬЯ

СДЕЛАНО В РОССИИ



 Мотоблок, колеса, полуоси, комплект фрез, сошник, передний кронштейн для навесного оборудования, инструкция по эксплуатации.

| | |
|-------------------------------|------------------------|
| Мощность двигателя (кВт/л.с.) | 5,1/7 |
| Ширина/глубина обработки (мм) | 600-850/≥150 |
| Кол-во скоростей | 2 вперед / 1 назад |
| Фрезы | диаметр 350 мм (18 шт) |
| Редуктор | Чугун |
| Колеса (размеры) | 4,00-10 |
| Прайс-лист | |

NEW

Ci Чугунный редуктор

КОЛЕСА **ФРЕЗЫ**

GK72A8 **Sturm!**
НАС РЕКОМЕНДУЮТ ДРУЗЬЯ

СДЕЛАНО В РОССИИ



 Мотоблок, колеса, полуоси, комплект фрез, сошник, инструкция по эксплуатации.

| | |
|-------------------------------|------------------------|
| Мощность двигателя (кВт/л.с.) | 5,1/7 |
| Ширина/глубина обработки (мм) | 600-850/≥150 |
| Кол-во скоростей | 2 вперед / 1 назад |
| Фрезы | диаметр 350 мм (18 шт) |
| Редуктор | Алюминий |
| Колеса (размеры) | 4,00-8 |
| Прайс-лист | |

NEW

AL Алюминиевый редуктор

КОЛЕСА **ФРЕЗЫ**

МОТОБЛОКИ

GK827CI10

Sturm!
НАС. РЕКОМЕНДУЕТ АРБИУМ

Мотоблок, колеса, полуоси, комплект фрез, сошник, кронштейн передней навески, инструкция по эксплуатации

- Ci** Чугунный ре,
- T** Пониженная передача



| | |
|-------------------------------|--|
| Мощность двигателя (кВт/л.с.) | 5.1/7 |
| Ширина/глубина обработки (мм) | 600-850/≥150 |
| Кол-во скоростей | 2 вперед / 1 назад |
| Фрезы | диаметр 350 мм (24 шт) |
| Редуктор | Чугун |
| Колеса (размеры) | 4.00-10 |
| Рукоятки | Трубчатый руль с регулировкой в вертикальной плоскости |
| Прайс-лист | |

GK8357A

Sturm!
НАС. РЕКОМЕНДУЕТ АРБИУМ

Мотоблок, колеса, набор фрез, сцепка, сошник, передний коннектор, передняя стойка, крылья, набор крепежа, набор инструментов, инструкция.

- AL** Алюминиевый редуктор
- T** Пониженная передача



| | |
|-------------------------------|---|
| Мощность двигателя (кВт/л.с.) | 6,6/9 |
| Ширина/глубина обработки (мм) | 950/≥100 |
| Кол-во скоростей | 2 вперед / 1 назад |
| Фрезы | 24 шт (3 группы по 4 фрезы, с каждой стороны) |
| Редуктор | Алюминий |
| Колеса (размеры) | 4.00-8 |
| Рукоятки | Регулируемые вверх-вниз/ влево-вправо |
| Прайс-лист | |

GK9313G12

Sturm!
НАС. РЕКОМЕНДУЕТ АРБИУМ

двигатель с бензобаком 6 л, объем двигателя 212 куб. см, ручной запуск двигателя, корпус редуктора чугун, регулировка руля в 2-х плоскостях, кожан ремня формованный, формованные крылья, 3 группы (2+1) фрез по 4 ножа с каждой стороны, скорости: 4 вперед, 2 назад, комплект пневматических колес XTREME, 3-х ручейковый шкив, кенгурятник, кронштейн передний.

- Ci** Чугунный редуктор
- F** Сухой воздушный фильтр
- B** Топливный бак 6л
- S** 3-х ручейковый шкив



| | |
|-------------------------------|--|
| Мощность двигателя (кВт/л.с.) | 5.1/7 |
| Ширина/глубина обработки (мм) | 850/350 |
| Кол-во скоростей | 6 вперед/ 2 назад |
| Фрезы | 3 группы (2+1) фрез по 4 ножа с каждой стороны |
| Редуктор | чугун |
| Колеса (размеры) | XTREME 19"7-8D |
| Объем топливного бака (л) | 6 |
| Прайс-лист | |

GK9213G12

Sturm!
НАС. РЕКОМЕНДУЕТ АРБИУМ

Двигатель с бензобаком 6 л, объем двигателя 212 куб.см, ручной запуск двигателя, корпус редуктора чугун, регулировка руля в 2-х плоскостях, кожан ремня формованный, формованные крылья, 3 группы (2+1) фрез по 4 ножа с каждой стороны, скорости: 4 вперед, 2 назад, комплект пневматических колес XTREME, 3-х ручейковый шкив, кенгурятник, кронштейн передний.

- Ci** Чугунный редуктор
- F** Сухой воздушный фильтр
- B** Топливный бак 6л
- S** 3-х ручейковый шкив



| | |
|-------------------------------|--|
| Объем двигателя (см³) | 212 |
| Ширина/глубина обработки (мм) | 850/350 |
| Кол-во скоростей | 4 вперед/ 2 назад |
| Фрезы | 3 группы (2+1) фрез по 4 ножа с каждой стороны |
| Редуктор | чугун |
| Колеса (размеры) | пневматические колеса XTREME |
| Объем топливного бака (л) | 6 |
| Прайс-лист | |

GK8357CI

Sturm!
НАС. РЕКОМЕНДУЕТ АРБИУМ

Мотоблок, колеса, набор фрез, сцепка, сошник, передний коннектор, передняя стойка, крылья, набор крепежа.

- Ci** Чугунный редуктор
- F** Сухой воздушный фильтр
- B** Топливный бак 3,6л
- S** 3-х ручейковый шкив



| | |
|-------------------------------|-------------------|
| Объем двигателя (см³) | 212 |
| Мощность двигателя (кВт/л.с.) | 6,6/9 |
| Ширина/глубина обработки (мм) | 950/≥100 |
| Кол-во скоростей | 2 вперед/ 1 назад |
| Фрезы (мм) | 350 |
| Редуктор | чугун |
| Колеса (размеры) | 4.00-10 |
| Прайс-лист | |

НАВЕСНОЕ ОБОРУДОВАНИЕ ДЛЯ МОТОБЛОКОВ

ГРУНТОЗАЦЕПЫ (2 ОБОДА)



Ступица шестигранник, 23 мм

Комплектность поставки - 2 штуки.

Грунтозацепы используются в качестве замены резиновых колес и обеспечивают сцепление с грунтом при работе мотоблока. Улучшают сцепление с грунтом.



| Артикул | Внешний диаметр, (мм) | Ширина, (мм) | Прайс-лист |
|----------------|-----------------------|--------------|------------|
| GKE-24-320 | 320 | 90 | |
| GKE-24-340 | 340 | 90 | |
| GKE-24-390 | 390 | 180 | |
| GKE-24-405 | 405 | 200 | |
| GKE-24-430-130 | 430 | 130 | |
| GKE-24-430-160 | 430 | 160 | |
| GKE-24-540 | 540 | 90 | |
| GKE-24-600 | 600 | 130 | |

ГРУНТОЗАЦЕПЫ (3 ОБОДА)



Ступица шестигранник, 23 мм

Комплектность поставки - 2 штуки.

Грунтозацепы используются в качестве замены резиновых колес и обеспечивают сцепление с грунтом при работе мотоблока. Улучшают сцепление с грунтом.



| Артикул | Внешний диаметр, (мм) | Ширина, (мм) | Прайс-лист |
|------------|-----------------------|--------------|------------|
| GKE-26-450 | 390 | 96 | |

ГРУНТОЗАЦЕПЫ (2 ОБОДА)



Ступица круглая, 30 мм

Комплектность поставки - 2 штуки.

Используется с мотоблоками: Ока, Нева, Каскад, Луч.

Грунтозацепы используются в качестве замены резиновых колес и обеспечивают сцепление с грунтом при работе мотоблока. Улучшают сцепление с грунтом.



| Артикул | Внешний диаметр, (мм) | Ширина, (мм) | Прайс-лист |
|-----------------|-----------------------|--------------|------------|
| БМ1С-26-340-90 | 340 | 90 | |
| БМ1С-26-380-200 | 380 | 200 | |
| БМ1С-26-430-200 | 430 | 200 | |
| БМ1С-26-500-130 | 500 | 130 | |
| БМ1С-26-540-90 | 540 | 90 | |
| БМ1С-26-600-130 | 600 | 130 | |

ГРУНТОЗАЦЕПЫ (3 ОБОДА)



Ступица круглая, 30 мм

Комплектность поставки - 2 штуки.

Используется с мотоблоками: Ока, Нева, Каскад, Луч.

Грунтозацепы используются в качестве замены резиновых колес и обеспечивают сцепление с грунтом при работе мотоблока. Улучшают сцепление с грунтом.



| Артикул | Внешний диаметр, (мм) | Ширина, (мм) | Характеристики | Прайс-лист |
|-----------------|-----------------------|--------------|----------------|------------|
| БМ1С-26-430-160 | 430 | 160 | | |
| БМ1С-25-450-30 | 450 | 97 | | |
| БМ1С-25-460-30 | 460 | 190 | Усиленный | |
| БМ1С-26-500-200 | 500 | 200 | | |

УДЛИНИТЕЛЬ ПОЛУОСИ ДЛЯ ГРУНТОЗАЦЕПА



Удлинитель осей позволяет расширить колею мотоблока. Это нужно при некоторых сельскохозяйственных работах для повышения устойчивости агрегата.

Комплектность поставки - 2 штуки.



| Артикул | Описание товара | Длина, (мм) | Прайс-лист |
|---------|-----------------------------|-------------|------------|
| GKE-11 | Ступица шестигранник, 23 мм | 250 | |

УДЛИНИТЕЛЬ ПОЛУОСИ ДЛЯ ГРУНТОЗАЦЕПА



Удлинитель осей позволяет расширить колею мотоблока. Это нужно при некоторых сельскохозяйственных работах для повышения устойчивости агрегата.

Комплектность поставки - 2 штуки.



| Артикул | Описание товара | Длина, (мм) | Прайс-лист |
|----------------|------------------------|-------------|------------|
| БМ1С-28-30-195 | Ступица круглая, 30 мм | 195 | |

НАВЕСНОЕ ОБОРУДОВАНИЕ ДЛЯ МОТОБЛОКОВ

ФРЕЗА КУЛЬТИВАТОРНАЯ



«Фреза культиваторная «гусиные лапки» применяется для обработки плотных и средних почв, целины. За счет особой формы фреза способна собирать сорняки, наматывая их на себя, к тому же она не слишком сильно измельчает почву, как обычные фрезы. Небольшие комья, которые остаются после работы, обеспечивают хороший воздухообмен.

Комплектность поставки - 2 штуки.



| Артикул | Характеристики | Количество ножей | Прайс-лист |
|---------|-----------------------------|------------------|------------|
| GKE-13 | Ступица шестигранник, 23 мм | 24 | |

СЦЕПКА НА НАВЕСНОЕ ОБОРУДОВАНИЕ



| Артикул | Характеристики | Прайс-лист |
|-----------|----------------------|------------|
| GKE-23-70 | Размер скобы - 70 мм | |

СЦЕПКА НА НАВЕСНОЕ ОБОРУДОВАНИЕ



| Артикул | Характеристики | Прайс-лист |
|---------|----------------------|------------|
| GKE-15 | Размер скобы - 70 мм | |

СЦЕПКА НА НАВЕСНОЕ ОБОРУДОВАНИЕ



| Артикул | Характеристики | Прайс-лист |
|-----------|--------------------|------------|
| GKE-23-90 | Размер скобы 90 мм | |

СЦЕПКА НА НАВЕСНОЕ ОБОРУДОВАНИЕ



| Артикул | Характеристики | Прайс-лист |
|---------|--------------------|------------|
| GKE-14 | Размер скобы 90 мм | |

КУЛЬТИВАТОР-ПЛОСКОРЕЗ



| Артикул | Характеристики | Прайс-лист |
|---------|-------------------------|------------|
| GKE-03 | Поставляется без сцепки | |

КУЛЬТИВАТОР-ПЛОСКОРЕЗ



| Артикул | Характеристики | Прайс-лист |
|---------|-------------------------|------------|
| GKE-02 | Поставляется без сцепки | |

КУЛЬТИВАТОР-ПЛОСКОРЕЗ



| Артикул | Характеристики | Прайс-лист |
|---------|-------------------------|------------|
| GKE-04 | Поставляется без сцепки | |

НАВЕСНОЕ ОБОРУДОВАНИЕ ДЛЯ МОТОБЛОКОВ

ПЛУГ



Плуг нужен для вспашки плотной почвы, его основная задача перевернуть верхний слой земли. Это базовый инструмент подготовки почвы к дальнейшему посеву различных культур.



Поставляется без сцепки

| Артикул | Характеристики | Прайс-лист |
|------------|---|------------|
| GKE-10-160 | Длина лемеха - 215 мм Регулировка высоты 4 отверстия | |
| GKE-10-220 | Длина лемеха - 310 мм Регулировка высоты 4 отверстия | |

ПЛУГ



Плуг нужен для вспашки плотной почвы, его основная задача перевернуть верхний слой земли. Это базовый инструмент подготовки почвы к дальнейшему посеву различных культур.



Поставляется без сцепки

| Артикул | Характеристики | Прайс-лист |
|---------|----------------|------------|
| GKE-21 | Усиленный | |
| GKE-22 | - | |

ПЛУГ



Плуг нужен для вспашки плотной почвы, его основная задача перевернуть верхний слой земли. Это базовый инструмент подготовки почвы к дальнейшему посеву различных культур.



Поставляется без сцепки

| Артикул | Вес изделия (кг) | Прайс-лист |
|---------|------------------|------------|
| GKE-31 | 4,9 | |

ПЛУГ



Плуг нужен для вспашки плотной почвы, его основная задача перевернуть верхний слой земли. Это базовый инструмент подготовки почвы к дальнейшему посеву различных культур.



Сцепка в комплекте

| Артикул | Характеристики | Прайс-лист |
|---------|----------------|------------|
| GKE-32 | Усиленный | |

ОКУЧНИК



Окучники используются для нарезки борозды перед посадкой картофеля, для закапывания, а также для последующего окучивания.



Поставляется без сцепки

| Артикул | Характеристики | Прайс-лист |
|---------|-----------------------------|------------|
| GKE-06 | Ширина лемехов - 130-300 мм | |

ОКУЧНИК



Окучники используются для нарезки борозды перед посадкой картофеля, для закапывания, а также для последующего окучивания.



Поставляется без сцепки

| Артикул | Характеристики | Прайс-лист |
|---------|------------------------|------------|
| GKE-07 | Диаметр диска - 375 мм | |

ОКУЧНИК



Окучники используются для нарезки борозды перед посадкой картофеля, для закапывания, а также для последующего окучивания.



Поставляется без сцепки

| Артикул | Характеристики | Прайс-лист |
|---------|----------------|------------|
| GKE-08 | - | |

ОКУЧНИК



Окучники используются для нарезки борозды перед посадкой картофеля, для закапывания, а также для последующего окучивания.



Поставляется без сцепки

| Артикул | Характеристики | Прайс-лист |
|---------|-----------------------------|------------|
| GKE-09 | Ширина лемехов - 130-300 мм | |

ОКУЧНИК



Окучники используются для нарезки борозды перед посадкой картофеля, для закапывания, а также для последующего окучивания.



Поставляется без сцепки

| Артикул | Характеристики | Прайс-лист |
|------------|---|------------|
| GKE-27-420 | Ширина захвата - 350 мм Толщина стойки - 10 мм Высота стойки - 420 мм | |

ОКУЧНИК



Окучники используются для нарезки борозды перед посадкой картофеля, для закапывания, а также для последующего окучивания.



Поставляется без сцепки

| Артикул | Характеристики | Прайс-лист |
|------------|--|------------|
| GKE-28-800 | Ширина захвата - 420 мм Толщина стойки - 8 мм Ширина траверсы - 800 мм | |

НАВЕСНОЕ ОБОРУДОВАНИЕ ДЛЯ МОТОБЛОКОВ

ОКУЧНИК



Окучники используются для нарезки борозды перед посадкой картофеля, для закапывания, а также для последующего окучивания.



Поставляется без сцепки

| Артикул | Характеристики | Прайс-лист |
|---------|---|------------|
| GKE-29 | Окучник регулируемый Ширина захвата - 300 мм | |

КАРТОФЕЛЕВЫКАПЫВАТЕЛЬ



Картофелевыкапыватель бережно просеивает почву, не повреждая корнеплоды. Инструмент отличается износостойкостью и долговечностью, выполнен из высокопрочной стали.



Поставляется без сцепки

| Артикул | Характеристики | Прайс-лист |
|---------|----------------|------------|
| GKE-01 | - | |

КАРТОФЕЛЕВЫКАПЫВАТЕЛЬ



Картофелевыкапыватель бережно просеивает почву, не повреждая корнеплоды. Инструмент отличается износостойкостью и долговечностью, выполнен из высокопрочной стали.



Поставляется без сцепки

| Артикул | Характеристики | Прайс-лист |
|---------|----------------|------------|
| GKE-20 | Усиленный | |

КАРТОФЕЛЕВЫКАПЫВАТЕЛЬ



Картофелевыкапыватель бережно просеивает почву, не повреждая корнеплоды. Инструмент отличается износостойкостью и долговечностью, выполнен из высокопрочной стали.



Сцепка в комплекте

| Артикул | Характеристики | Прайс-лист |
|---------|-----------------------|------------|
| GKE-30 | Высота стойки - 41 см | |

КАРТОФЕЛЕВЫКАПЫВАТЕЛЬ



Картофелевыкапыватель бережно просеивает почву, не повреждая корнеплоды. Инструмент отличается износостойкостью и долговечностью, выполнен из высокопрочной стали.



Поставляется без сцепки

| Артикул | Характеристики | Прайс-лист |
|---------|-----------------------|------------|
| GKE-33 | Высота стойки - 41 см | |

ОГРАНИЧИТЕЛЬ ГЛУБИНЫ ВСПАШКИ



Сцепка в комплекте



| Артикул | Характеристики | Длина (см) | Прайс-лист |
|---------|-----------------------------|------------|------------|
| GKE-05 | 8 отверстий для регулировки | 58 | |

УТЯЖИТЕЛЬ ДЛЯ МОТОБЛОКА



Поставляется без сцепки



| Артикул | Характеристики | Вес (кг) | Прайс-лист |
|---------|--|----------|------------|
| GKE-12 | Диаметр отверстия под вал - 35мм Диаметр отверстия под болты 10мм | 16 | |

РОТОРНАЯ КОСИЛКА ДЛЯ МОТОБЛОКОВ



Косилка роторная навесная является одним из навесных орудий к мотоблокам с ременным приводом, предназначена для скашивания как обычной травы, так и грубостебельной травяной растительности, расположенной на малых участках, обочинах дорог, на склонах до 10°.



| Артикул | Характеристики | Прайс-лист |
|---------|--|------------|
| GKE-2 | Для мотоблоков с валом отбора мощности GK927G8/GK937G8 | |

РОТОРНАЯ КОСИЛКА ДЛЯ МОТОБЛОКОВ



Косилка роторная навесная является одним из навесных орудий к мотоблокам с ременным приводом, предназначена для скашивания как обычной травы, так и грубостебельной травяной растительности, расположенной на малых участках, обочинах дорог, на склонах до 10°.



| | |
|---|-----------|
| Артикул | GKE-34 |
| Ширина захвата (см) | 80 |
| Рабочая скорость косилки (км/ч) | 2,0-4,0 |
| Высота среза растительности (см) | 7 |
| Производительность кошения травы за час работы (Га/ч) | 0,15 |
| Частота вращения режущего диска (об/мин) | 1800-2400 |
| Прайс-лист | |

НАВЕСНОЕ ОБОРУДОВАНИЕ ДЛЯ МОТОБЛОКОВ

СНЕГОТВАЛ ДЛЯ МОТОБЛОКОВ



Размер 1000x400 мм, обрезиненный нож.



Усиленный

| Артикул | Толщина ковша (мм) | Вес (кг) | Прайс-лист |
|---------|--------------------|----------|------------|
| GKE-01S | 2 | 17 | |

СНЕГОТВАЛ ДЛЯ МОТОБЛОКОВ



Размер 1000x400 мм, обрезиненный нож.



| Артикул | Толщина ковша (мм) | Вес (кг) | Прайс-лист |
|---------|--------------------|----------|------------|
| GKE-1 | 1,5 | 15 | |

КУЛЬТИВАТОРЫ БЕНЗИНОВЫЕ

GK8390M



ФРЕЗЫ



Эргономичная рукоятка Колеса

■ Культиватор, свечной ключ, шестигранный ключ, отвертка с двумя головками, кабельные стяжки (6 шт), болт (6 шт), гайка (6 шт), круглый штифт (4 шт), штифт лезвия (4 шт), сборка переднего колеса, рубящая шпора, ручка в сборе, лезвие в сборе (2 шт), кронштейн режущей шпору, боковая защита (2 шт)

| | |
|------------------------------------|---------------|
| Объем двигателя (см ³) | 212 |
| Мощность двигателя (Вт/л.с.) | 6600/9 |
| Ширина/глубина обработки (мм) | 550-850 / 330 |
| Обороты на холостом ходу (об/мин) | 3 600 |
| Кол-во скоростей | 1/1 |
| Фрезы | 6 |
| Топливный бак (л) | 3,6 |
| Прайс-лист | |

GK83021



ФРЕЗЫ



Бензин АИ92

Эргономичная рукоятка

■ Культиватор, рукоятки, колеса, сошник, емкость для приготовления топливной смеси, фиксатор рукоятки (6 шт), держатель тросика (2 шт), стяжка (2 шт), шестигранный ключ (2 шт), гаечный ключ (2 шт), свечной ключ, отвертка, комплект крепежа переднего колеса, рубящая шпора, ручка в сборе, лезвие в сборе (2 шт), кронштейн режущей шпору, боковая защита (2 шт)

| | |
|------------------------------------|---------|
| Объем двигателя (см ³) | 51,7 |
| Мощность двигателя (кВт/л.с.) | 2/2,8 |
| Ширина/глубина обработки (мм) | 240/210 |
| Обороты на холостом ходу (об/мин) | 8 500 |
| Стартер | ручной |
| Топливный бак (л) | 1 |
| Прайс-лист | |

GK83021F



ФРЕЗЫ



Бензин АИ92

Эргономичная рукоятка

■ Культиватор, рукоятки, колеса, сошник, емкость для приготовления топливной смеси, фиксатор рукоятки (6 шт), держатель тросика (2 шт), стяжка (2 шт), шестигранный ключ (2 шт), гаечный ключ (2 шт), свечной ключ, отвертка, комплект крепеж

| | |
|------------------------------------|---------|
| Объем двигателя (см ³) | 51,7 |
| Мощность двигателя (кВт/л.с.) | 2/2,8 |
| Ширина/глубина обработки (мм) | 240/210 |
| Обороты на холостом ходу (об/мин) | 8 500 |
| Стартер | ручной |
| Топливный бак (л) | 1 |
| Прайс-лист | |

GK8360M



ФРЕЗЫ



Бензин АИ92

Эргономичная рукоятка

■ Культиватор, ключ для свечей зажигания (1 шт), гаечный ключ для корпуса 14/17 мм (1 шт), гаечный ключ для корпуса 12/14 мм (1 шт), гаечный ключ для корпуса 8/10 мм (1 шт), двухсторонняя отвертка

| | |
|------------------------------------|-------------|
| Объем двигателя (см ³) | 270 |
| Мощность двигателя (кВт/л.с.) | 6,6/9 |
| Кол-во скоростей | 1 |
| Ширина/глубина обработки (мм) | 300/550/850 |
| Обороты на холостом ходу (об/мин) | 3 600 |
| Стартер | ручной |
| Топливный бак (л) | 3,6 |
| Прайс-лист | |

GK8361M



ФРЕЗЫ



Бензин АИ92

Эргономичная рукоятка

■ Культиватор, свечной ключ (1 шт), кабельные стяжки (2 шт), болт + пружинная шайба (4 шт), рубящая шпора (1 шт), переднее колесо (1 шт), лезвие в сборе (2 компл), левая ручка в сборе (1 шт), правая сборка (1 шт), соединительная ручка + кронштейн (1 шт), соединительный кабель (1 шт)

| | |
|------------------------------------|---------|
| Объем двигателя (см ³) | 150 |
| Мощность двигателя (кВт/л.с.) | 4,4/6 |
| Кол-во скоростей | 1 |
| Ширина/глубина обработки (мм) | 380/200 |
| Обороты на холостом ходу (об/мин) | 3 600 |
| Стартер | ручной |
| Топливный бак (л) | 0,8 |
| Прайс-лист | |

КУЛЬТИВАТОРЫ ЭЛЕКТРИЧЕСКИЕ

ДАЧНИК 1200



Культиватор. Ручка 4 шт, L-образный болт 4 шт., средняя часть рукоятки 1 шт., Фиксатор кабеля 2 шт., Левая рукоятка в сборе 1 шт, инструкция по эксплуатации, инструкция по безопасности



| | |
|-----------------------------------|-----------|
| Мощность двигателя (Вт/л.с.) | 1200 |
| Напряжение (В/ Гц) | 220/50 |
| Ширина/глубина обработки (мм) | 300 / 200 |
| Обороты на холостом ходу (об/мин) | 360 |
| Масса (кг) | 6,7 |
| Прайс-лист | |



Эргономичная рукоятка

ДАЧНИК 1600



Культиватор, ручка (4 шт), L-образный болт (4 шт), болт (2 шт), фиксатор кабеля (2 шт), гайка (2 шт), средняя часть рукоятки (1 шт), опорное колесо в сборе (1 шт), ключ (1 шт), левая рукоятка в сборе (1 шт), инструкция по эксплуатации, инструкция по безопасности



| | |
|-----------------------------------|-----------|
| Мощность двигателя (Вт/л.с.) | 1600 |
| Напряжение (В/ Гц) | 220/50 |
| Ширина/глубина обработки (мм) | 430 / 200 |
| Обороты на холостом ходу (об/мин) | 365 |
| Масса (кг) | 10,65 |
| Прайс-лист | |



Эргономичная рукоятка

МОТОПМПЫ

BP8710GV



Рычаг свечного ключа 1шт; Свечной ключ 1шт; Прокладка 2шт; Штуцер 2 шт; Хомут 3 шт; Держатель переходника 2 шт; Фильтр 1 набор; Гайка 4 шт; Резиновые ножи 4 шт



| | |
|-------------------------------|---------------------------|
| Мощность двигателя (кВт/л.с.) | 5,15/7,0 |
| Диаметр патрубков (дюйм/мм) | 3" / 80 мм |
| Максимальная произ. (л/мин) | 1 000 |
| Напор, (м) | 30 |
| Глубина всасывания, (м) | 7 |
| Объем топливного бака, (л) | 3.300 |
| Объем двигателя (куб.см) | 212 |
| Стартер | Ручной |
| Тип двигателя | Бензиновый 4-тактный, OHV |
| Модель двигателя | 170F |
| Объем масла в картере (л) | 0.600 |
| Прайс лист | |



Для грязной воды



Бензин АИ92



Диаметр входного/выходного патрубков 3"



Металлический распредел

BP8760VD



Свечной ключ 1 шт; Рычаг свечного ключа 1 шт; Гайка (1,5") 2 шт; Штуцер (1,5") 2 шт; Прокладка (1,5") 2 шт; Гайка (1,5") 2 шт; Хомут (1,5") 3 шт; Штуцер (2") 2 шт; Прокладка (2") 2 шт; Гайка (2") 1 шт; Хомут (2") 3 шт; Фильтр 1 набор



| | |
|-------------------------------|---------------------------|
| Мощность двигателя (кВт/л.с.) | 5,15/7,0 |
| Диаметр патрубков (дюйм/мм) | 2" / 50 мм, 1,5" / 38 мм |
| Максимальная произ. (л/мин) | 600 |
| Напор, (м) | 58 |
| Глубина всасывания, (м) | 8 |
| Объем топливного бака, (л) | 3.300 |
| Стартер | Ручной |
| Тип двигателя | Бензиновый 4-тактный, OHV |
| Объем масла в картере (л) | 0.600 |
| Прайс лист | |



Высокое давление



Бензин АИ92



Диаметр входного/выходного патрубков 2"



Металлический распредел

BP87101



Свечной ключ 1 шт; Рычаг свечного ключа -1 шт; Штуцер - 2 шт; Прокладка 2 шт; Хомут 3 шт; Фильтр 1 набор



| | |
|-------------------------------|---------------------------|
| Мощность двигателя (кВт/л.с.) | 5,15/7,0 |
| Максимальная произ. (л/мин) | 1 000 |
| Напор, (м) | 34 |
| Глубина всасывания, (м) | 8 |
| Объем топливного бака, (л) | 3.300 |
| Объем двигателя (куб.см) | 212 |
| Стартер | Ручной |
| Тип двигателя | Бензиновый 4-тактный, OHV |
| Объем масла в картере (л) | 0,600 |
| Прайс лист | |



Бензин АИ92



Диаметр входного/выходного патрубков 3"



Металлический распредел

BP8761



Свечной ключ 1 шт; Рычаг свечного ключа -1 шт; Штуцер - 2 шт; Прокладка - 2 шт; Хомут -3 шт; Фильтр - 1 набор



| | |
|-------------------------------|---------------------------|
| Мощность двигателя (кВт/л.с.) | 5,15/7,0 |
| Диаметр патрубков (дюйм/мм) | 2" / 50 мм |
| Максимальная произ. (л/мин) | 600 |
| Напор, (м) | 32 |
| Глубина всасывания, (м) | 8 |
| Объем топливного бака, (л) | 3.300 |
| Объем двигателя (куб.см) | 212 |
| Стартер | Ручной |
| Тип двигателя | Бензиновый 4-тактный, OHV |
| Объем масла в картере (л) | 0,600 |
| Прайс лист | |



Диаметр входного/выходного патрубков 2"



Бензин АИ92



Металлический распредел

BP87013



Емкость для смешивания масла - 1 шт; Металлические хомуты - 3 шт; Переходник - 2 шт; Держатель переходника - 2 шт.



| | |
|-------------------------------|------------------------|
| Мощность двигателя (кВт/л.с.) | 1,45/2 |
| Диаметр патрубков (дюйм/мм) | 1" / 25 мм |
| Максимальная произ. (л/мин) | 133 |
| Напор, (м) | 30 |
| Объем топливного бака, (л) | 0,850 |
| Объем двигателя (куб.см) | 40.200 |
| Стартер | Ручной |
| Тип двигателя | Бензиновый 2-х тактный |
| Модель двигателя | 1E40F-6 |
| Прайс лист | |



Бензин АИ92



Диаметр входного/выходного патрубков 1"



Металлический распредел

ВОЗДУХОДУВКИ БЕНЗИНОВЫЕ

GB1963

Устройство воздуходувное, труба гибкая, труба напорная (4шт), ремни наплечные (2шт), хомут червячный (2шт), емкость для приготовления топливной смеси, ключ комбинированный Т-образный, ключ шестигранный 4мм, инструкция по эксплуатации.



Анатомический ранец

| | | | |
|---|---------|--------------------------------------|--|
| Мощность двигателя (кВт/л.с.) | 2.7/3.7 | Уровень вибрации (м/с ²) | 5.4 |
| Производительность воздуха (м ³ /ч) | 1440 | Уровень мощности звука (дБ) | 99.90 |
| Скорость воздуха (м/сек) | 95 | Функции | Воздуходувка |
| Вес инструмента в сборе без упаковки и аксессуаров (кг) | 8.90 | Степень измельчения | нет |
| Объем мешка для мусора (л) | нет | Легкий старт | Да |
| Объем двигателя (куб.см) | 63.3 | Праймер | ДА |
| Топливный бак (л) | 1.60 | Тип двигателя | Бензиновый 2-х тактный воздушного охлаждения |
| Максимальный расход топлива (г/кВт*ч) | 560 | Топливо | Смесь бензина АИ-92 с маслом для 2-х тактных двигателей, пропорция 1:25 для обкатки и далее 1:40 |
| | | Прайс-лист | |

GB1926
3 в 1: воздуходувка, пылесос, измельчение

Воздуходувное устройство, мешок для сбора мусора с ремнями, набор насадок для функции воздуходувки, набор насадок для функции пылесоса, мерный стакан для приготовления топливной смеси, GS8201 ключей, свечной ключ, отвертка, набор винтов, инструкция по эксплуатации, инструкция по безопасности



Мешок для сбора мусора

| | | | |
|---|----------|--------------------------------------|--|
| Мощность двигателя (кВт/л.с.) | 1.25/1.7 | Уровень вибрации (м/с ²) | 5.5 |
| Производительность воздуха (м ³ /ч) | 960 | Уровень мощности звука (дБ) | 96 |
| Скорость воздуха (м/сек) | 75 | Функции | Воздуходувка, пылесос, мульчирование |
| Вес инструмента в сборе без упаковки и аксессуаров (кг) | 4.73 | Степень измельчения | 1:10 |
| Объем мешка для мусора (л) | 35 | Легкий старт | Да |
| Объем двигателя (куб.см) | 26 | Праймер | ДА |
| Топливный бак (л) | 0.75 | Тип двигателя | Бензиновый 2-х тактный воздушного охлаждения |
| Максимальный расход топлива (г/кВт*ч) | 580 | Топливо | Смесь бензина АИ-92 с маслом для 2-х тактных двигателей, пропорция 1:25 для обкатки и далее 1:40 |
| | | Прайс-лист | |

МОТОБУРЫ

EA2520

Мотобур, емкость для смешивания топлива, разъемный палец, стопорный штифт, двусторонний гаечный ключ, торцевой ключ с крестовой отверткой, шестигранный ключ (2шт), инструкция по эксплуатации



Праймер для легкого старта

Стальная рама

Один оператор

| | |
|-----------------------------------|--|
| Тип двигателя | 2-х тактный бензиновый |
| Объем двигателя (куб.см) | 70 |
| Мощность двигателя (кВт/л.с.) | 2.5кВт / 3.4 л.с. |
| Обороты на холостом ходу (об/мин) | 3200 |
| Кол-во операторов | 1 |
| Диаметр вала (мм) | 20 |
| Максимальный диаметр бурения (мм) | 350 |
| Стартер | ручной |
| Топливный бак (л) | 1,5 |
| Вид топлива | Бензин АИ92 + масло (25:1-обкатка, 40:1-рабочая пропорция) |
| Прайс-лист | |

EA1520

Мотобур, емкость для смешивания топлива, разъемный палец, стопорный штифт, двусторонний гаечный ключ, торцевой ключ с крестовой отверткой, шестигранный ключ (2шт), инструкция по эксплуатации



Праймер для легкого старта

Стальная рама

Один оператор

| | |
|-----------------------------------|--|
| Тип двигателя | 2-х тактный бензиновый |
| Объем двигателя (куб.см) | 52 |
| Мощность двигателя (кВт/л.с.) | 1,5 кВт / 2 л.с. |
| Обороты на холостом ходу (об/мин) | 3200 |
| Кол-во операторов | 1 |
| Диаметр вала (мм) | 20 |
| Максимальный диаметр бурения (мм) | 300 |
| Стартер | ручной |
| Топливный бак (л) | 1 |
| Вид топлива | Бензин АИ92 + масло (25:1-обкатка, 40:1-рабочая пропорция) |
| Прайс-лист | |

ББС-2030

Мотобур, емкость для смешивания топлива, разъемный палец, стопорный штифт, болт с гайкой для крепления рукояток (8шт), двусторонний гаечный ключ (2шт), торцевой ключ с крестовой отверткой, шестигранный ключ (2шт), отвертка, инструкция по эксплуатации



Два оператора

| | |
|-----------------------------------|----------------------------|
| Тип двигателя | 2-х тактный бензиновый |
| Объем двигателя (куб.см) | 52.0 |
| Мощность двигателя (кВт/л.с.) | 2.4/3.2 |
| Обороты на холостом ходу (об/мин) | 3 200 |
| Кол-во операторов | 2 |
| Диаметр вала (мм) | 20 |
| Максимальный диаметр бурения (мм) | 300 |
| Стартер | ручной |
| Топливный бак (л) | 1.00 |
| Расход топлива (л/час) | 1.70 |
| Вид топлива | Бензин АИ92 + масло (25:1) |
| Прайс-лист | |

ББС-1530

Мотобур, емкость для смешивания топлива, разъемный палец, стопорный штифт, болт с гайкой для крепления рукояток (8шт), двусторонний гаечный ключ, торцевой ключ с крестовой отверткой, шестигранный ключ (2шт), отвертка, инструкция по эксплуатации



Один оператор

| | |
|-----------------------------------|----------------------------|
| Тип двигателя | 2-х тактный бензиновый |
| Объем двигателя (куб.см) | 52.0 |
| Мощность двигателя (кВт/л.с.) | 2.4/3.2 |
| Обороты на холостом ходу (об/мин) | 3 200 |
| Кол-во операторов | 1 |
| Диаметр вала (мм) | 20 |
| Максимальный диаметр бурения (мм) | 300 |
| Стартер | ручной |
| Топливный бак (л) | 1.00 |
| Расход топлива (л/час) | 1.70 |
| Вид топлива | Бензин АИ92 + масло (25:1) |
| Прайс-лист | |

АКСЕССУАРЫ ДЛЯ МОТОБУРОВ

ШНЕК ДЛЯ МОТОБУРОВ



Шнек для бурения грунта с бесшовной одинарной спиралью. Подходит для всех видов мотобуров с посадочным размером 20 мм. Цвет черный.



Единая спираль

| Артикул | Техническое описание | Прайс-лист |
|-------------|--|------------|
| ББС-01-100 | Ø 100мм, длина 800 мм, под вал 20 мм, одинарн спираль | |
| ББС-01-150 | Ø 150мм, длина 800 мм, под вал 20 мм, одинарн спираль | |
| ББС-01-200 | Ø 200мм, длина 800 мм, под вал 20 мм, одинарн спираль | |
| ББС-02-070 | Ø 70 мм, длина 800 мм, под вал 20 мм, одинарн спираль | |
| ВВБС-02-250 | Ø 250 мм, длина 800 мм, под вал 20 мм, одинарн спираль | |
| ББС-02-300 | Ø300 мм, длина 800 мм, под вал 20 мм, одинарн спираль | |

ШНЕК ПО ЛЬДУ ДЛЯ МОТОБУРОВ



Шнек для бурения грунта с бесшовной одинарной спиралью. Подходит для всех видов мотобуров с посадочным размером 20 мм. Цвет черный.

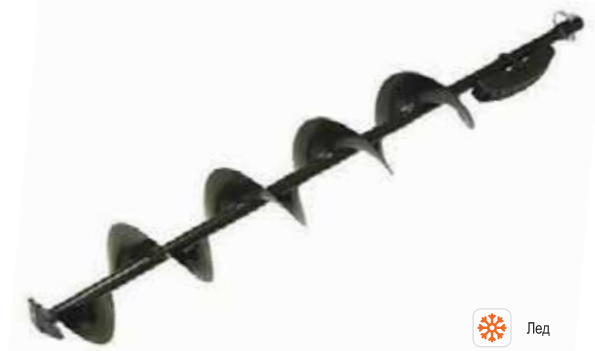

Лед
 Единая спираль

| Артикул | Техническое описание | Мин. кол-во/ мастер упак. | Прайс-лист |
|--------------|--|---------------------------|------------|
| ББС-02-130-Л | Ø 130 мм, длина 800 мм, под вал 20 мм, одинарн спираль | 1/1 | |
| ББС-02-150-Л | Ø 150 мм, длина 800 мм, под вал 20 мм, одинарн спираль | 1/1 | |
| ББС-02-180-Л | Ø 180 мм, длина 800 мм, под вал 20 мм, одинарн спираль | 1/1 | |
| ББС-01-200-Л | Ø 200 мм, длина 800 мм, под вал 20 мм, одинарн спираль | 1/1 | |

ШНЕК ДЛЯ МОТОБУРОВ



Шнек для бурения грунта с двойной бесшовной спиралью. Под вал 20 мм



Двойная спираль

| Артикул | Техническое описание | Мин. кол-во/ мастер упак. | Прайс-лист |
|-----------|---|---------------------------|------------|
| ЕА-02-100 | Ø 100мм, длина 800 мм, под вал 20 мм, двойная спираль | 1/1 | |
| ЕА-02-150 | Ø 150мм, длина 800 мм, под вал 20 мм, двойная спираль | 1/1 | |
| ЕА-02-200 | Ø 200мм, длина 800 мм, под вал 20 мм, двойная спираль | 1/1 | |
| ЕА-02-250 | Ø 200мм, длина 800 мм, под вал 20 мм, двойная спираль | 1/1 | |

УДЛИНИТЕЛЬ ШНЕКА



Увеличивает длину

| Артикул | Техническое описание | Мин. кол-во/ мастер упак. | Прайс-лист |
|-------------|-----------------------------|---------------------------|------------|
| ББС-20-025С | длина 25 см, под вал 20 мм | 1/1 | |
| ББС-20-050 | длина 50 см, под вал 20 мм | 1/1 | |
| ББС-20-100С | длина 100 см, под вал 20 мм | 1/1 | |

АДАПТЕР ПРУЖИННЫЙ ДЛЯ МОТОБУРОВ



Необходим для смягчения ударов от шнека к редуктору. Это предохраняет мотобур от преждевременного износа и поломок



| Артикул | Техническое описание | Мин. кол-во/ мастер упак. | Прайс-лист |
|---------|---|---------------------------|------------|
| АЕА-20 | Диаметр приводного вала 20 мм; Внутренний диаметр крепления 20 мм | 1/1 | |

АКСЕССУАРЫ ДЛЯ МОТОБУРОВ

АДАПТЕР НА ШУРУПОВЕРТ



ПОД ШНЕК ДЛЯ ЛЬДА

Корпус адаптера выполнен из морозостойкого пластика. Подшипниковый узел: 2 подшипника 6202 2RS. Ось адаптера: оцинкованная, цельнообработанная. Высота оси адаптера: 170 мм. Размер шестигранника: 12 мм с фасками на ребрах шестигранника (идеально подходит для 13 мм патронов шуруповертов). Длина рукоятки адаптера: 250 мм. Обрезиненная рукоять. Подходит для всех шнеков с посадкой 20 мм



Пластиковый корпус



Легкий корпус



Подшипник

| Артикул | Техническое описание | Мин. кол-во/ мастер упак. | Прайс-лист |
|--------------|----------------------|---------------------------|------------|
| 40309-20-1ПС | пластиковый корпус | 1/50 | |

АДАПТЕР НА ШУРУПОВЕРТ



ПОД ШНЕК ДЛЯ ЛЬДА

Корпус и ось адаптера выполнены из стали. Подшипниковый узел из 2х подшипников 80202. Ось адаптера: оцинкованная, за счет чего увеличен жизненный цикл инструмента. Высота оси адаптера: 170 мм. Размер шестигранника: 12 мм с фасками на ребрах шестигранника (идеально подходит для 13 мм патронов шуруповертов). Длина рукоятки адаптера: 250 мм. Обрезиненная рукоять предотвратит примерзание рук на морозе. Подходит для всех шнеков с посадкой 20 мм



Металлический корпус



Обрезиненная рукоятка



Подшипник

| Артикул | Техническое описание | Мин. кол-во/ мастер упак. | Прайс-лист |
|--------------|----------------------|---------------------------|------------|
| 40309-20-2МС | металлический корпус | 1/50 | |

ДВИГАТЕЛИ ДЛЯ БЕНЗИНОВОЙ ТЕХНИКИ

GE190-25SP



Двигатель, трех ручейковый шкив, двухсторонняя отвертка, ключ для свечей зажигания, инструкция по эксплуатации.



Сухой воздушный фильтр

| Тип двигателя | бензиновый, одно-цилиндровый, 4-х тактный |
|--|---|
| Объем двигателя (куб.см) | 420 |
| Топливный бак (л) | 6,50 |
| Объем масляного бака (л) | 1,00 |
| Максимальная мощность при 3600 об/мин (кВт/л.с.) | 11 / 15 |
| Максимальный крутящий момент (Нм) | 25 |
| Максимальный расход топлива (г/кВт*ч) | 325 |
| Выходной вал | S-type, 25 мм |
| Шкив в комплекте | 3-х ручейковый |

GE170-20SP



Двигатель, трех ручейковый шкив, двухсторонняя отвертка, ключ для свечей зажигания, инструкция по эксплуатации.



Сухой воздушный фильтр

| Тип двигателя | бензиновый, одно-цилиндровый, 4-х тактный |
|--|---|
| Объем двигателя (куб.см) | 212 |
| Топливный бак (л) | 3,70 |
| Объем масляного бака (л) | 0,60 |
| Максимальная мощность при 3600 об/мин (кВт/л.с.) | 5,2 / 7 |
| Максимальный крутящий момент (Нм) | 11 |
| Максимальный расход топлива (г/кВт*ч) | 360 |
| Выходной вал | S-type, 20 мм |
| Шкив в комплекте | 3-х ручейковый |

GE170-20S



Двигатель, двухсторонняя отвертка, ключ для свечей зажигания, инструкция по эксплуатации.



Сухой воздушный фильтр

| Тип двигателя | бензиновый, одно-цилиндровый, 4-х тактный |
|--|---|
| Объем двигателя (куб.см) | 212 |
| Топливный бак (л) | 3,60 |
| Объем масляного бака (л) | 0,60 |
| Максимальная мощность при 3600 об/мин (кВт/л.с.) | 5,2 / 7 |
| Максимальный крутящий момент (Нм) | 13 |
| Максимальный расход топлива (г/кВт*ч) | 360 |
| Выходной вал | S-type, 20 мм |
| Шкив в комплекте | нет |

GE168-19Q



Двигатель, двухсторонняя отвертка, ключ для свечей зажигания, инструкция по эксплуатации.



Сухой воздушный фильтр

| Тип двигателя | бензиновый, одно-цилиндровый, 4-х тактный |
|--|---|
| Объем двигателя (куб.см) | 196 |
| Топливный бак (л) | 3,60 |
| Объем масляного бака (л) | 0,60 |
| Максимальная мощность при 3600 об/мин (кВт/л.с.) | 4,8 / 6,5 |
| Максимальный крутящий момент (Нм) | 11 |
| Максимальный расход топлива (г/кВт*ч) | 360 |
| Выходной вал | Q-type, 19 мм |
| Шкив в комплекте | нет |



Закругленная платформа

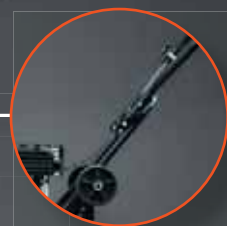
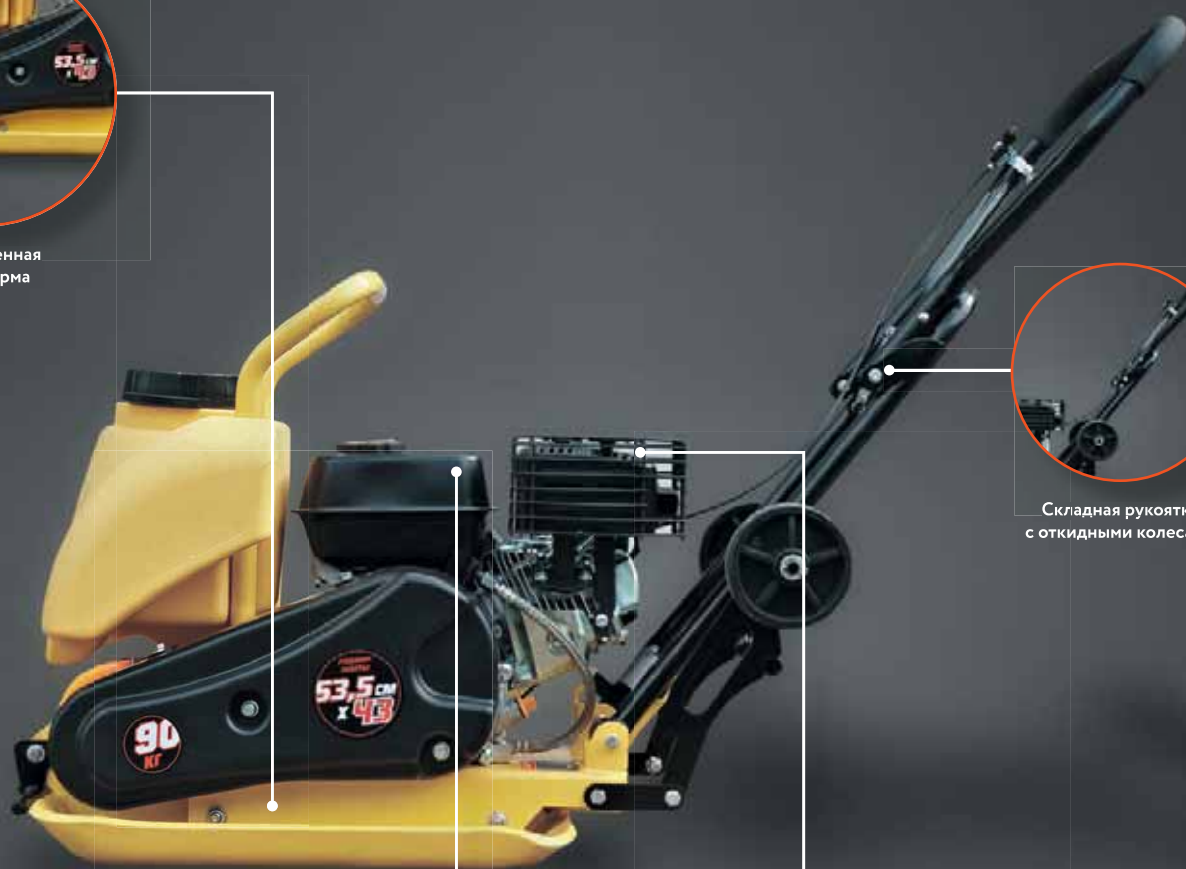

Складная рукоятка с откидными колесами



Усиленная герметизация бака из нержавеющей стали

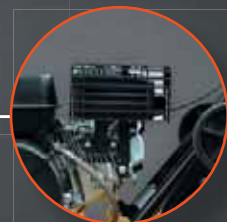

Двигатель Dinking 168F:
-чугунная гильзация
-система OHV (верхнее расположение клапанов)
-электронное зажигание с системой декомпрессии



датчик минимального уровня масла в картере

13,2 Нм
2500 об/мин

20 мм
диаметр вала двигателя

| | |
|------------------------------|---------|
| Мощность двигателя (КВт/л.с) | 4,8/6,5 |
| Расход топлива, гр/КВтЧ | 395 |
| Размер плиты Д x Ш (мм) | 535x430 |
| Бак для воды | Да |
| Центробежная сила (Н) | 13000 |
| Глубина уплотнения (мм) | 300 |
| Коврик | Да |
| Объем двигателя (куб/см) | 196 |

| | |
|--------------------------------|-------|
| Защита от низкого уровня масла | Да |
| Масло в вибраторе (мл) | 150 |
| Вид топлива | АИ-92 |
| Объем маслянного бака (л) | 0,6 |
| Объем топливного бака (л) | 3,6 |
| Масса изделия (кг) | 90 |
| Гарантийный срок (мес) | 14 |

| |
|--|
| Комплектация |
| Виброплита |
| Рукоятки |
| Колеса |
| Коврик силиконовый с набором креплений |
| Набор инструментов |

ВИБРОПЛИТЫ

PC8811DKW

Sturm!
надежность долговечность

Виброплита, рукоятки, колеса, коврик силиконовый с набором креплений, набор инструментов, инструкция.

| | |
|--------------------------------|--|
| Рабочий вес (кг) | 100 |
| Размер плиты ДхШ (мм) | 670x460 |
| Модель двигателя | Dinking 168F |
| Мощность двигателя (кВт/л.с.) | 4,8/6,5 |
| Объем двигателя (куб.см) | 196 |
| Тип двигателя | Бензиновый 4-х тактный, одноцилиндровый, с воздушным охлаждением, OHV - с верхним расположением клапанов |
| Защита от низкого уровня масла | Да |
| Колеса | Да |
| Коврик | Да |
| Бак для воды | Да |
| Топливный бак (л) | 3,6 |
| Вид топлива | бензин АИ-92 |
| Расход топлива (г/кВтч) | 395 |
| Свеча зажигания | TORCH F6RTC |
| Объем масляного бака (л) | 0,6 |
| Прайс-лист | |



Силиконовый коврик

PC8809DKW

Sturm!
надежность долговечность

Виброплита, рукоятки, колеса, коврик силиконовый с набором креплений, набор инструментов, инструкция.

| | |
|--------------------------------|--|
| Рабочий вес (кг) | 90 |
| Размер плиты ДхШ (мм) | 535x430 |
| Модель двигателя | Dinking 168F |
| Мощность двигателя (кВт/л.с.) | 4,8/6,5 |
| Объем двигателя (куб.см) | 196 |
| Тип двигателя | Бензиновый 4-х тактный, одноцилиндровый, с воздушным охлаждением, OHV - с верхним расположением клапанов |
| Защита от низкого уровня масла | Да |
| Колеса | Да |
| Коврик | Да |
| Бак для воды | Да |
| Топливный бак (л) | 3,6 |
| Вид топлива | бензин АИ-92 |
| Расход топлива (г/кВтч) | 395 |
| Свеча зажигания | TORCH F6RTC |
| Объем масляного бака (л) | 0,4 |
| Прайс-лист | |



Силиконовый коврик

PC8806DKW

Sturm!
надежность долговечность

Виброплита, рукоятки, колеса, коврик силиконовый с набором креплений, набор инструментов, инструкция.

| | |
|--------------------------------|--|
| Рабочий вес (кг) | 60 |
| Размер плиты ДхШ (мм) | 500x370 |
| Модель двигателя | Dinking 168F |
| Мощность двигателя (кВт/л.с.) | 4,8/6,5 |
| Объем двигателя (куб.см) | 196 |
| Тип двигателя | Бензиновый 4-х тактный, одноцилиндровый, с воздушным охлаждением, OHV - с верхним расположением клапанов |
| Защита от низкого уровня масла | Да |
| Коврик | Да |
| Бак для воды | Да |
| Топливный бак (л) | 3,6 |
| Вид топлива | бензин АИ-92 |
| Расход топлива (г/кВтч) | 395 |
| Свеча зажигания | TORCH F6RTC |
| Объем масляного бака (л) | 0,6 |
| Прайс-лист | |



Силиконовый коврик

PC8806DKW

Sturm!
надежность долговечность

Виброплита, рукоятки, колеса, коврик силиконовый с набором креплений, набор инструментов, инструкция.

| | |
|--------------------------------|--|
| Рабочий вес (кг) | 50 |
| Размер плиты ДхШ (мм) | 490x320 |
| Модель двигателя | Dinking 156F |
| Мощность двигателя (кВт/л.с.) | 2,2/3 |
| Объем двигателя (куб.см) | 98 |
| Тип двигателя | Бензиновый 4-х тактный, одноцилиндровый, с воздушным охлаждением, OHV - с верхним расположением клапанов |
| Защита от низкого уровня масла | Да |
| Колеса | Да |
| Коврик | Да |
| Бак для воды | Да |
| Топливный бак (л) | 1,5 |
| Вид топлива | бензин АИ-92 |
| Расход топлива (г/кВтч) | 450 |
| Свеча зажигания | E6RTC |
| Объем масляного бака (л) | 0,4 |
| Прайс-лист | |



Силиконовый коврик

HPC60W

hanskonner

NEW

Виброплита, рукоятки, колеса, коврик силиконовый с набором креплений, приводной ремень, набор инструментов, инструкция.

| | |
|-------------------------------|-------------------------|
| Рабочий вес (кг) | 60 |
| Размер плиты ДхШ (мм) | 500x370 |
| Модель двигателя | Honda GX160 |
| Мощность двигателя (кВт/л.с.) | 6,5 |
| Объем двигателя (куб.см) | 163 |
| Глубина уплотнения, см | 25 |
| Тип двигателя | Бензиновый, 4-х тактный |
| Прайс-лист | |



Силиконовый коврик

зубчатый приводной ремень SANLUX

HPC90W

hanskonner

NEW

Виброплита, рукоятки, колеса, коврик силиконовый с набором креплений, приводной ремень, набор инструментов, инструкция.

| | |
|-------------------------------|-------------------------|
| Рабочий вес (кг) | 90 |
| Размер плиты ДхШ (мм) | 535x430 |
| Модель двигателя | Honda GX160 |
| Мощность двигателя (кВт/л.с.) | 6,5 |
| Объем двигателя (куб.см) | 163 |
| Глубина уплотнения, см | 30 |
| Тип двигателя | Бензиновый, 4-х тактный |
| Прайс-лист | |



Силиконовый коврик

зубчатый приводной ремень SANLUX

ВИБРОПЛИТЫ

HPC110W **hanskonner**

NEW



Виброплита, рукоятки, колеса, коврик силиконовый с набором креплений, приводной ремень, набор инструментов, инструкция.

| | |
|-------------------------------|-------------|
| Рабочий вес (кг) | 100 |
| Размер плиты ДхШ (мм) | 670x460 |
| Модель двигателя | Honda GX160 |
| Мощность двигателя (кВт/л.с.) | 6,5 |
| Объем двигателя (куб.см) | 163 |
| Глубина уплотнения, см | 35 |

Тип двигателя Бензиновый, 4-х тактный

Прайс-лист



Силиконовый коврик

зубчатый приводной ремень SANLUX

ПОРТАТИВНЫЕ ВИБРАТОРЫ ДЛЯ БЕТОНА

CV7120 **Sturm!**

Вибратор, гибкий вал 4м (в отдельной коробке), напленный ремень, дополнительные графитовые щетки (комплект, 2шт), инструкция по эксплуатации



| Мощность (Вт) | Допустимая длина вала (м) | Диаметр булавы вала (мм) | Частота вибрации (вибр/мин) | Прайс-лист |
|---------------|---------------------------|--------------------------|-----------------------------|------------|
| 2000 | 5 | 38 | 3600 | |

CV71101 **Sturm!**

Вибратор, гибкий вал 1м (в отдельной коробке), дополнительные графитовые щетки (комплект, 2шт), инструкция по эксплуатации



| Мощность (Вт) | Допустимая длина вала (м) | Диаметр булавы вала (мм) | Частота вибрации (вибр/мин) | Прайс-лист |
|---------------|---------------------------|--------------------------|-----------------------------|------------|
| 1000 | 2.5 | 35 | 4000 | |

CV7111 **Sturm!**

Вибратор, дополнительные графитовые щетки (комплект, 2шт), инструкция по эксплуатации



| Мощность (Вт) | Допустимая длина вала (м) | Диаметр булавы вала (мм) | Частота вибрации (вибр/мин) | Прайс-лист |
|---------------|---------------------------|--------------------------|-----------------------------|------------|
| 1000 | 2.5 | 35 | 4000 | |

БЕТОНОСМЕСИТЕЛИ

NEW

Нижний полубак с венцом, верхний полубак, двигатель, лопасти (2шт), опора подшипника, траверса, колесная опора, колеса (2шт), опорная ножка, фиксирующий диск, поворотное колесо, комплект крепежа, дополнительный приводной ремень, инструкция по эксплуатации.

Sturm!



- Эффективное смешивание
- Антикоррозийное покрытие
- Запасной ремень в комплекте

| Артикул | Объем барабана (л) | Тип двиг. | Макс. мощность (Вт) | Материал венца | Механизм фиксации барабана | Вес, кг | Прайс-лист |
|-----------|--------------------|---------------|---------------------|----------------|----------------------------|---------|------------|
| CM20130CI | 130 | Электрический | 550 | чугун | рулевой | 37,5 | |
| CM20160CI | 160 | | 900 | чугун | рулевой | 41,5 | |
| CM20180CI | 180 | | 1000 | чугун | педаль | 53,5 | |
| CM20200CI | 200 | | 1200 | чугун | педаль | 57,5 | |
| CM20260CI | 260 | | 1400 | чугун | педаль | 73 | |

АКСЕССУАРЫ ДЛЯ ВИБРАТОРОВ

ВАЛ ГИБКИЙ

Sturm!



| Артикул | Техническое описание | Прайс-лист |
|--------------|----------------------|------------|
| CV7110-999 | 1 м | |
| CV7110-999-2 | 2 м | |
| CV7120-999 | 4 м | |



Самоочистка фильтра



2 режима работы



Длина шланга
2,5 метра



Синхронный старт
с инструментом



Удобный дренажный
порт



Возможность работы
без мешков

1700 Вт



сбор
жидкостей

функция выдува
без пыли

40 л/с
воздушный
поток

крепление
насадок
на корпусе

переходник
на 4 размера

| | |
|--|----------|
| Мощность (Вт) | 1700 |
| Мощность инструмента подключенного к пылесосу для автозапуска (Вт) | 100-2000 |
| Объем бака (л) | 20 |
| Длина всасывающего шланга (м) | 2,5 |
| Длина сетевого кабеля (м) | 3,5 |
| Скорость воздушного потока (л/с) | 40 |
| Разрежение (кПа) | 19 |
| Диаметр всасывающего шланга | 32 |
| Масса изделия | 5,8 |
| Гарантийный срок (мес) | 14 |

| |
|------------------------------------|
| Комплектация |
| Бумажный фильтр/пакет (3 шт) |
| Круглая щетка |
| Плоская насадка |
| Щетка для пола |
| Дополнительный шланговый штуцер |
| Нержавеющая телескопическая трубка |
| Переходник |
| Шланг (2,5 м) |
| Основа |

ПЫЛЕСОСЫ СТРОИТЕЛЬНЫЕ

VC7203



Пылесос, круглая щетка, плоская всасывающая насадка, всасывающая щетка для пола, матерчатый фильтр (2шт), бумажный пылесборник (3шт), дополнительный шланговый шпатель, нержавеющая телескопическая трубка, шланг, основание, ступенчатый коннектор, коннектор шланга, инструкция по эксплуатации



| | |
|---|--|
| Рабочая ширина основной насадки (мм) | 255 |
| Разрежение воздуха (кПа) | ≥16 |
| Максимальная мощность (Вт) | 1 600 |
| Объем бака (л) | 30 |
| Материал бака | Нержавеющая сталь |
| Розетка для электроинструмента | Да |
| Синхронизация включения с инструментом | Да |
| Функции | сухая уборка, сбор жидкости, выдув |
| Максимальная нагрузка на розетку (кВт) | 2 |
| Тип фильтра | Моющийся (многоразового использования) |
| Фильтр | Губчатый, матерчатый |
| Диаметр шланга и трубок (мм) | 32 |
| Длина кабеля питания (м) | 4 |
| Длина шланга (м) | 2 |
| Вес инструмента в сборе без упаковки и аксессуаров (кг) | 5.900 |
| Напряжение питания (В) | 220 |
| Поток воздуха (л/с) | 40 |
| Прайс-лист | |

Розетка для электроинструмента с функцией синхронного старта

VC7320



Пылесос, платформа-основание, шланг, телескопическая трубка, щетка для пола, круглая щетка, плоская насадка, бумажный пылесборник (3шт), HEPA-фильтр (установлен), матерчатый фильтр, фильтр для влажной уборки, переходник для подключения инструментов, инструкция по эксплуатации.



| | |
|---|---|
| Рабочая ширина основной насадки (мм) | 255 |
| Разрежение воздуха (кПа) | ≥19 |
| Максимальная мощность (Вт) | 1 700 |
| Объем бака (л) | 20 |
| Материал бака | Нержавеющая сталь |
| Розетка для электроинструмента | Да |
| Синхронизация включения с инструментом | Да |
| Функции | сухая уборка, сбор жидкости, выдув |
| Максимальная нагрузка на розетку (кВт) | 2 |
| Тип фильтра | Самоочищающийся, моющийся (многоразового использования) |
| Фильтр | HEPA, губчатый, матерчатый |
| Диаметр шланга и трубок (мм) | 32 |
| Длина кабеля питания (м) | 3.500 |
| Длина шланга (м) | 2.500 |
| Вес инструмента в сборе без упаковки и аксессуаров (кг) | 5.800 |
| Напряжение питания (В) | 220 |
| Поток воздуха (л/с) | 40 |
| Прайс-лист | |

Розетка для электроинструмента с функцией синхронного старта

VC7360



Колеса задние (2шт), ось задних колес, колеса передние (2шт), комплект крепежа колес, шланг, телескопическая трубка, щетка для пола, круглая щетка, плоская насадка, бумажный пылесборник (3шт), HEPA-фильтр (установлен), матерчатый фильтр, фильтр для влажной уборки полиуретановый, переходник для подключения инструментов



| | |
|---|---|
| Рабочая ширина основной насадки (мм) | 260 |
| Разрежение воздуха (кПа) | ≥20 |
| Максимальная мощность (Вт) | 1 800 |
| Объем бака (л) | 60 |
| Материал бака | Нержавеющая сталь |
| Розетка для электроинструмента | Да |
| Синхронизация включения с инструментом | Да |
| Функции | сухая уборка, сбор жидкости, выдув |
| Максимальная нагрузка на розетку (кВт) | 2 |
| Тип фильтра | Самоочищающийся, моющийся (многоразового использования) |
| Фильтр | Каркасный, губчатый-полиуретановый |
| Диаметр шланга и трубок (мм) | 36 |
| Длина кабеля питания (м) | 5 |
| Длина шланга (м) | 2,6 |
| Вес инструмента в сборе без упаковки и аксессуаров (кг) | 6.200 |
| Напряжение питания (В) | 220 |
| Поток воздуха (л/с) | 40 |
| Прайс-лист | |

Розетка для электроинструмента с функцией синхронного старта

ПСС-7330



Пылесос, шланг, пластиковая трубка составная (2 части), щетка для пола, щелевая насадка, колеса (4 шт), бумажный пылесборник (3 шт), HEPA фильтр (установлен), инструкция по эксплуатации.



| | |
|---|------------------------------------|
| Рабочая ширина основной насадки (мм) | 280 |
| Разрежение воздуха (кПа) | ≥18 |
| Максимальная мощность (Вт) | 1 800 |
| Объем бака (л) | 30 |
| Материал бака | Нержавеющая сталь |
| Розетка для электроинструмента | Да |
| Синхронизация включения с инструментом | Да |
| Функции | сухая уборка, сбор жидкости, выдув |
| Максимальная нагрузка на розетку (кВт) | 2 |
| Тип фильтра | HEPA |
| Фильтр | HEPA |
| Диаметр шланга и трубок (мм) | 32 |
| Длина кабеля питания (м) | 3.500 |
| Длина шланга (м) | 1.500 |
| Вес инструмента в сборе без упаковки и аксессуаров (кг) | 6.500 |
| Напряжение питания (В) | 220 |
| Поток воздуха (л/с) | 40 |
| Прайс-лист | |

Розетка для электроинструмента с функцией синхронного старта

ПЫЛЕСОСЫ СТРОИТЕЛЬНЫЕ

ПСС-7320



Пылесос, шланг, пластиковая трубка составная (2 части), щетка для пола, щелевая насадка, колеса (4 шт), бумажный пылесборник (3 шт), HEPA фильтр (установлен), инструкция по эксплуатации.



| | |
|---|------------------------------------|
| Рабочая ширина основной насадки (мм) | 280 |
| Разрежение воздуха (кПа) | ≥18 |
| Максимальная мощность (Вт) | 1 600 |
| Объем бака (л) | 20 |
| Материал бака | Нержавеющая сталь |
| Розетка для электроинструмента | Да |
| Синхронизация включения с инструментом | Да |
| Функции | сухая уборка, сбор жидкости, выдув |
| Максимальная нагрузка на розетку (кВт) | 2 |
| Тип фильтра | HEPA |
| Фильтр | HEPA |
| Диаметр шланга и трубок (мм) | 32 |
| Длина кабеля питания (м) | 3.500 |
| Длина шланга (м) | 1.500 |
| Вес инструмента в сборе без упаковки и аксессуаров (кг) | 5.200 |
| Напряжение питания (В) | 220 |
| Поток воздуха (л/с) | 40 |
| Прайс-лист | |

Розетка для электроинструмента с функцией синхронного старта

ПСС-7420



Пылесос, трубка (2 части), шланг, насадка для сухой и влажной уборки, насадка для труднодоступных мест, передвижная платформа, колеса (4 шт), мешок для сбора пыли, инструкция.



| | |
|---|------------------------------------|
| Рабочая ширина основной насадки (мм) | 32 |
| Разрежение воздуха (кПа) | ≥19 |
| Максимальная мощность (Вт) | 1 400 |
| Объем бака (л) | 20 |
| Материал бака | нержавеющая сталь |
| Розетка для электроинструмента | Да |
| Синхронизация включения с инструментом | |
| Функции | сухая уборка, сбор жидкости, выдув |
| Максимальная нагрузка на розетку (кВт) | 2.200 |
| Тип фильтра | губчатый + HEPA |
| Фильтр | HEPA, губчатый |
| Диаметр шланга и трубок (мм) | 32 |
| Длина кабеля питания (м) | 3.500 |
| Длина шланга (м) | 1.500 |
| Вес инструмента в сборе без упаковки и аксессуаров (кг) | 4.500 |
| Напряжение питания (В) | 220 |
| Поток воздуха (л/с) | 27 |
| Прайс-лист | |

АККУМУЛЯТОРНЫЕ ПЫЛЕСОСЫ

HBVC1810



Гибкий шланг (1 шт), губчатый фильтр (1 шт), HEPA-фильтр (1 шт), пластиковая удлинительная трубка (1 шт), трубка (1 шт), щелевая насадка (1 шт), треугольная насадка (1 шт), колеса (4 шт)

NEW



| | |
|------------------------------------|---------|
| Напряжение аккумулятора (В) | 18 |
| Объем бака (л) | 10 |
| Скорость воздушного потока (л/мин) | 1400 |
| Разрежение (≥ кПа) | 10 |
| Диаметр всасывающего шланга (мм) | 32 |
| Длина всасывающего шланга (м) | 0,4-1,8 |
| Прайс-лист | |

1Battery System
единая аккумуляторная система



HEPA-фильтр



4 в 1: Всасывание, выдув, сухая и влажная уборка

HBVC1820



Пылесос (бак и моторный отсек) (1 шт), платформа-основание (1 шт), шланг (1 шт), щетка для пола (1 шт), плоская насадка (1 шт), HEPA-фильтр (установлен, 1 шт), фильтр для влажной уборки (1 шт), телескопическая трубка (1 шт), переходник для подключения инструментов

NEW



| | |
|---|--------|
| Напряжение аккумулятора (В) | 18 |
| Объем бака (л) | 20 |
| Скорость воздушного потока, 1/2 (л/мин) | ≥10/14 |
| Разрежение, 1/2 (≥ кПа) | ≥12/17 |
| Диаметр всасывающего шланга (мм) | 32 |
| Длина всасывающего шланга (м) | 1,5 |
| Прайс-лист | |

1Battery System
единая аккумуляторная система



HEPA-фильтр



4 в 1: Всасывание, выдув, сухая и влажная уборка

CVC1810



Пылесос, гибкий шланг (1 шт), губчатый фильтр (1 шт), HEPA-фильтр, пластиковая удлинительная (1 шт), трубка (1 шт), щелевая насадка (1 шт), треугольная насадка (1 шт), колеса (4 шт)

NEW **1Battery System**
единая аккумуляторная система



| | |
|------------------------------------|---------|
| Напряжение аккумулятора (В) | 18 |
| Объем бака (л) | 10 |
| Скорость воздушного потока (л/мин) | 1400 |
| Разрежение (≥ кПа) | 10 |
| Диаметр всасывающего шланга (мм) | 32 |
| Длина всасывающего шланга (м) | 0,4-1,8 |
| Прайс-лист | |



4 в 1: Всасывание, выдув, сухая и влажная уборка



HEPA-фильтр

CVC1815



Пылесос (бак и моторный отсек), платформа-основание (1 шт), шланг (1 шт), щетка для пола (1 шт), плоская насадка (1 шт), HEPA-фильтр (установлен, 1 шт), фильтр для влажной уборки (1 шт), пластиковая трубка (3 шт), переходник для подключения инструментов (1 шт)

NEW **1Battery System**
единая аккумуляторная система



| | |
|------------------------------------|------|
| Напряжение аккумулятора (В) | 18 |
| Объем бака (л) | 15 |
| Скорость воздушного потока (л/мин) | 1400 |
| Разрежение (≥ кПа) | 10 |
| Диаметр всасывающего шланга (мм) | 32 |
| Длина всасывающего шланга (м) | 1,5 |
| Прайс-лист | |



4 в 1: Всасывание, выдув, сухая и влажная уборка



HEPA-фильтр

АКСЕССУАРЫ ДЛЯ СТРОИТЕЛЬНЫХ ПЫЛЕСОСОВ

НЕРА ФИЛЬТРЫ



| Артикул | Техническое описание | Прайс-лист |
|-----------|----------------------|------------|
| VC7203-HF | для пылесоса VC7203 | |
| VC7320-HF | для пылесоса VC7320 | |
| VC7360-HF | для пылесоса VC7360 | |

НЕРА ФИЛЬТРЫ



| Артикул | Техническое описание | Прайс-лист |
|-------------|-----------------------------------|------------|
| ПСС-7320-ХФ | для пылесосов ПСС-7320 и ПСС-7330 | |
| ПСС-7420-ХФ | для пылесоса ПСС-7420 | |

БУМАЖНЫЕ МЕШКИ



| Артикул | Техническое описание | Прайс-лист |
|------------|-------------------------------------|------------|
| VC7203-885 | для пылесоса 30 л VC7203, 5 шт/уп. | |
| VC7320-883 | для пылесоса 20 л VC7320, 3 шт/уп. | |
| VC7360-882 | для пылесоса VC7360, 60 л, 2 шт/уп. | |

БУМАЖНЫЕ МЕШКИ



| Артикул | Техническое описание | Прайс-лист |
|---------------|-------------------------------------|------------|
| ПСС-7320-885 | для пылесоса 20 л VC7320, 5 шт/уп. | |
| ПСС-7330-885 | для пылесоса 30л ПСС-7330, 5 шт/уп. | |
| ПСС-7420-883Б | для пылесоса 20л ПСС-7420, 3 шт/уп. | |

НЕТКАННЫЕ МЕШКИ



| Артикул | Техническое описание | Прайс-лист |
|------------|-------------------------------------|------------|
| VC7320-881 | для пылесоса 20 л VC7320, 1 шт/уп. | |
| VC7203-881 | для пылесоса VC7203, 30 л, 1 шт/уп. | |
| VC7360-881 | для пылесоса VC7360, 60 л, 1 шт/уп. | |

НЕТКАННЫЙ МЕШОК



| Артикул | Техническое описание | Прайс-лист |
|---------------|------------------------------------|------------|
| ПСС-7420-881Т | для пылесоса 20л ПСС-7420, 1шт/уп. | |



Серия инструментов «Кулибин» — это уникальная запатентованная линейка товара, которая позволяет по другому взглянуть на возможности популярных ручных инструментов.

УГОЛЬНИК С УРОВНЕМ И КАРАНДАШОМ

Работа со строительным угольником - это быстрое построение углов. Теперь вам не нужно начинать работу заново, если рядом не оказалась карандаша для нанесения разметки. Он располагается прямо в ручке угольника, надёжно фиксируется резиновой втулкой и очень комфортно извлекается. Хотите отмерить углы от горизонтали или вертикали без использования дополнительных инструментов? Мы позаботились и об этом. Благодаря встроенной пузырьковой колбе уникальный угольник серии «Кулибин» - это одновременно ещё и строительный уровень.

РУЧКА УШМ С ЧЕРТИЛКОЙ

Как мы размечаем металл перед резкой УШМ? Мел? Карандаш? Маркер? Это не всегда хорошо работает, особенно в случаях, когда металл ржавый, мокрый или маслянистый. Теперь вы сможете быстро и качественно нанести четкую разметку в любой момент, ведь твердосплавный карандаш для этого находится прямо в рукоятке и его можно быстро достать. Это лучшее решение для нанесения тонкой, хорошо видимой линии на любом материале. Продуманная резьбовая фиксация в ручке очень надёжна, и, в то же самое время, позволяет оперативно выкрутить карандаш для использования.

РУЧКА ДРЕЛИ СО СВЁРЛАМИ

При работе с дрелью часто требуется замена свёрл и что может быть удобней чем их хранение прямо в рукоятке инструмента? Быстрая замена не отходя от места работы позволит значительно увеличить скорость и эффективность. Свёрла не будут свободно перемещаться внутри рукоятки, т.к. помещены в индивидуальные углубления специального внутреннего пенала. Широкая крышка рукоятки позволяет быстро получить к ним доступ. Она мгновенно откручивается и фиксируется обратно.

МОЛОТОК С КЕРНЕРОМ

Необходимо сделать лунку на металле или бетоне для того, чтобы сверло не соскользнуло? Теперь переход от основной работы к разметке и обратно стал максимально быстрым. Надёжное быстросъемное резьбовое соединение позволит легко достать кернер прямо из рукоятки молотка серии «Кулибин» и вернуть его обратно для хранения.

УРОВЕНЬ С КАРАНДАШОМ

При работе со строительным уровнем часто возникает необходимость отметить результаты измерений на поверхности, но карандаш не всегда может оказаться под рукой. Решить эту проблему позволяет система хранения прямо в корпусе уровня серии «Кулибин». Благодаря специальной резиновой втулке карандаш легко извлекается, а также надёжно крепится на период хранения.

В процессе работы мы часто пользуемся дополнительными аксессуарами, которые всегда нужно держать под рукой. Как сократить время на их поиски? Как следить за тем, чтобы они не были утеряны? Как сосредоточиться на основной работе и делать её максимально эффективно? Ответ находится в нашей новой функциональной линейке. Это выбор умного инструмента для практичных мастеров.

НОЖОВКА С ДОПОЛНИТЕЛЬНЫМ ПОЛОТНОМ

При работе с ножовкой по металлу случайный слом полотна - не редкость. Часто запасного полотна нет под рукой или даже приходится идти за ним в магазин. Не тратьте время на поиски замены позволит система хранения дополнительного полотна прямо на раме ножовки, и это полотно уже входит в комплект поставки ножовок по металлу серии «Кулибин». Винтовая фиксация исключает его случайную потерю в ходе работы, широкая захватная часть позволяет его быстро выкрутить и вернуть на место.

ТОПОР С ЗАЖИГАЛКОЙ

Как мы используем топор? Статистика показывает, что в 90% случаев мы это делаем для заготовки дров дома или на пикнике. Так же часто затем мы разводим огонь. Возможность достать зажигалку для розжига прямо из рукоятки делает топор серии «Кулибин» уникальным. Специальный пенал закрывается крышкой с пружинящим элементом, который плотно фиксирует зажигалку. Закрытие крышки осуществляется винтом с широкой захватной частью и защитой от выпадения.

РУЛЕТКА С КАРАНДАШОМ

Использование измерительной рулетки часто связано с фиксацией осуществлённых замеров в виде разметки. Где карандаш? Нужно ли искать его и делать замер заново? Теперь Вы полностью сосредоточитесь на работе, ведь карандаш помещён прямо в корпус рулетки и всегда доступен для использования. Благодаря резиновой втулке он надёжно крепится в специальном пенале, быстро извлекается и помещается обратно. И всё это не требует перерыва в работе с самой рулеткой.

НОЖОВКА С КАРАНДАШОМ

Были ли у вас ситуации когда нужно отпилить деревянную заготовку, а карандаша нет под рукой? Система крепления карандаша в рукоятке ножовок серии «Кулибин» и наличие измерительной шкалы на их полотне позволит быстро выполнить разметочные работы не отвлекаясь на поиск чертёжных принадлежностей. Крепление специально разработанной резиновой втулкой обеспечивает не только быстрый доступ к карандашу, но и его надёжную фиксацию при самых тяжёлых условиях работы.

МОЛОТКИ

МОЛОТОК С КЕРНЕРОМ

Sturm!
надежность. порядок.



Уникальная запатентованная система крепления кернера позволяет хранить его прямо в рукоятке. Переход от основной работы к разметке и обратно стал максимально быстрым, что в разы экономит время. Резьбовая фиксация кернера исключает случайную потерю в ходе рабочего процесса, широкая рифленая захватная часть служит для удобного извлечения и возврата на место, чернение защищает от коррозии. Кованый боек молотка, защита от раскола, обрезиненная фиброгласовая рукоятка амортизирует удар и создаёт удобный захват

ЗАПАТЕНТОВАНО!
Кулибин

- Кернер
- Антискольз. поверхность
- Эргономич. рукоятка
- Высококач. сталь
- Твердость 48-57 HRC



| Артикул | Описание товара | Мин. кол-во/ мастер упак. | Прайс-лист |
|----------------|-----------------|---------------------------|------------|
| 1010-07-FR0300 | 300 г | 12/60 | |
| 1010-07-FR0400 | 400 г | 6/48 | |
| 1010-07-FR0500 | 500 г | 6/48 | |
| 1010-07-FR0600 | 600 г | 6/36 | |
| 1010-07-FR0800 | 800 г | 6/24 | |
| 1010-07-FR1000 | 1000 г | 6/24 | |

МОЛОТОК С КЕРНЕРОМ

СОЮЗ
надежность. порядок.

- Кернер
- Эргономич. рукоятка
- Высококач. сталь
- Твердость 48-57 HRC

Уникальная запатентованная система крепления кернера позволяет хранить его прямо в рукоятке. Переход от основной работы к разметке и обратно стал максимально быстрым, что в разы экономит время. Фиксация с помощью резиновой втулки исключает случайную потерю кернера в ходе рабочего процесса, а специальная форма втулки обеспечивает его удобное извлечение и возврат на место. Кованый боек молотка, защита от раскола, удобная деревянная рукоятка



| Артикул | Описание товара | Мин. кол-во/ мастер упак. | Прайс-лист |
|-----------------|-----------------|---------------------------|------------|
| 1010-53-WD0400C | 400 г | 6/48 | |
| 1010-53-WD0500C | 500 г | 6/48 | |
| 1010-53-WD0600C | 600 г | 6/36 | |
| 1010-53-WD0800C | 800 г | 6/24 | |

МОЛОТОК СЛЕСАРНЫЙ

Sturm!
надежность. порядок.

Кованый боек, защита от раскола, удобная деревянная рукоятка

- Эргономич. рукоятка
- Высококач. сталь
- Твердость 48-57 HRC



| Артикул | Описание товара | Мин. кол-во/ мастер упак. | Прайс-лист |
|----------------|-----------------|---------------------------|------------|
| 1010-52-WD0200 | 200 г | 12/120 | |
| 1010-52-WD0300 | 300 г | 6/60 | |
| 1010-52-WD0400 | 400 г | 6/48 | |
| 1010-52-WD0500 | 500 г | 6/48 | |
| 1010-52-WD0600 | 600 г | 6/36 | |
| 1010-52-WD0800 | 800 г | 6/24 | |
| 1010-52-WD1000 | 1000 г | 6/24 | |

МОЛОТОК СЛЕСАРНЫЙ

СОЮЗ
надежность. порядок.

Кованый боек, защита от раскола, полностью обрезиненная фиброгласовая рукоятка амортизирует удар и создает удобный захват

- Антискольз. поверхность
- Эргономич. рукоятка
- Высококач. сталь
- Твердость 48-57 HRC



| Артикул | Описание товара | Мин. кол-во/ мастер упак. | Прайс-лист |
|----------------|-----------------|---------------------------|------------|
| 1010-02-FR0100 | 100 г | 12/120 | |
| 1010-02-FR0200 | 200 г | 12/120 | |
| 1010-02-FR0300 | 300 г | 6/60 | |
| 1010-02-FR0400 | 400 г | 6/48 | |
| 1010-02-FR0500 | 500 г | 6/48 | |
| 1010-02-FR0600 | 600 г | 6/36 | |
| 1010-02-FR0800 | 800 г | 6/24 | |
| 1010-02-FR1000 | 1000 г | 6/24 | |
| 1010-02-FR1500 | 1500 г | 6/12 | |

МОЛОТОК КАМЕНЩИКА

Sturm!
надежность. порядок.

Цельнокованный, обрезиненная анатомическая рукоятка обеспечивает полный контроль инструмента

- Антискольз. поверхность
- Эргономич. рукоятка
- Высококач. сталь
- Твердость 48-57 HRC



| Артикул | Описание товара | Мин. кол-во/ мастер упак. | Прайс-лист |
|-------------|-----------------|---------------------------|------------|
| 1010-05-600 | 600 г | 6/24 | |

МОЛОТОК-ГВОЗДОДЕР

Sturm!
надежность. порядок.

Кованый боек, удобная деревянная рукоятка.

- Эргономич. рукоятка
- Высококач. сталь
- Твердость 48-57 HRC



| Артикул | Описание товара | Мин. кол-во/ мастер упак. | Прайс-лист |
|----------------|-----------------|---------------------------|------------|
| 1010-82-WD0450 | 450 г | 6/36 | |

МОЛОТКИ

МОЛОТОК-ГВОЗДОДЕР



Молоток-гвоздодер цельнокованный обладает высокой прочностью, прошел специальную термообработку и механическое упрочнение. и предназначен для продолжительного использования. Рукоятка многокомпонентная помогает гасить вибрацию при работе. Она обеспечивает надежный захват и предотвращает выскальзывание инструмента из руки.



- Антивибрационная ручка
- Пескоструйная обработка
- Цельнокованный

| Артикул | Описание товара | Мин. кол-во/ мастер упак. | Прайс-лист |
|-------------|-----------------|---------------------------|------------|
| 1010-73-800 | 800 г | 6/24 | |

МОЛОТОК-ГВОЗДОДЕР



Кованый боек, защита от раскола, полностью обрезиненная фиберглассовая рукоятка амортизирует удар и создает удобный захват



- Антискольз. поверхность
- Эргономич. рукоятка
- Высококач. сталь
- Твердость 48-57 HRC

| Артикул | Описание товара | Мин. кол-во/ мастер упак. | Прайс-лист |
|----------------|-----------------|---------------------------|------------|
| 1010-62-FR0450 | 450 г | 6/36 | |

МОЛОТОК КРОВЕЛЬЩИКА



Молоток-гвоздодер цельнокованный обладает высокой прочностью, прошел специальную термообработку и механическое упрочнение. и предназначен для продолжительного использования. Рукоятка многокомпонентная помогает гасить вибрацию при работе. Она обеспечивает надежный захват и предотвращает выскальзывание инструмента из руки.

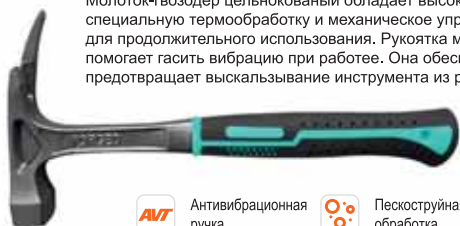

- Антивибрационная ручка
- Пескоструйная обработка
- Цельнокованный

| Артикул | Описание товара | Мин. кол-во/ мастер упак. | Прайс-лист |
|-------------|-----------------|---------------------------|------------|
| 1010-74-740 | 740 г | 6/24 | |

МОЛОТОК КРОВЕЛЬЩИКА



Цельнокованный, с магнитом, обрезиненная анатомическая рукоятка обеспечивает полный контроль инструмента



- Антискольз. поверхность
- Эргономич. рукоятка
- Высококач. сталь
- Твердость 48-57 HRC

| Артикул | Описание товара | Мин. кол-во/ мастер упак. | Прайс-лист |
|-------------|-----------------|---------------------------|------------|
| 1010-06-600 | 600 г | 6/18 | |

МОЛОТОК СЛЕСАРНЫЙ



Кованый боек, защита от раскола, обрезиненная фиберглассовая рукоятка амортизирует удар и создает удобный захват



- Антискольз. поверхность
- Эргономич. рукоятка
- Высококач. сталь
- Твердость 48-57 HRC

| Артикул | Описание товара | Мин. кол-во/ мастер упак. | Прайс-лист |
|-----------------|-----------------|---------------------------|------------|
| 1010-22-FB0200C | 200 г | 6/72 | |
| 1010-22-FB0300C | 300 г | 6/60 | |
| 1010-22-FB0500C | 500 г | 6/48 | |
| 1010-22-FB0600C | 600 г | 6/36 | |
| 1010-22-FB0800C | 800 г | 6/24 | |
| 1010-22-FB1000C | 1000 г | 6/24 | |
| 1010-22-FB1500C | 1500 г | 6/12 | |

МИНИ МОЛОТОК-ГВОЗДОДЕР



Кованый боек, обрезиненная анатомическая рукоятка

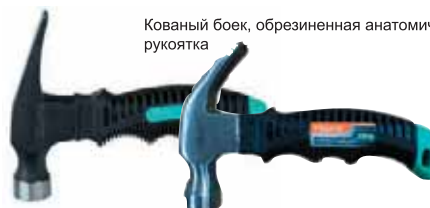

- Антискольз. поверхность
- Эргономич. рукоятка
- Высококач. сталь
- Твердость 48-57 HRC

| Артикул | Описание товара | Мин. кол-во/ мастер упак. | Прайс-лист |
|----------------|------------------------|---------------------------|------------|
| 1010-72-FB0250 | Крашенный боек 250 г | 6/36 | |
| 1010-74-FB0250 | Шлифованный боек 250 г | 6/36 | |

КУВАЛДЫ

КУВАЛДА



- ANTI SLIP** Антискольз. поверхность
- ERGO** Эргономич. рукоятка
- HiQ сталь** Высококач. сталь
- HRC** Твердость 48-57 HRC

| Артикул | Описание товара | Мин. кол-во/мастер упак. | Прайс-лист |
|----------------|-----------------|--------------------------|------------|
| 1011-08-FB3000 | 3000 г | 1/4 | |
| 1011-08-FB4000 | 4000 г | 1/4 | |
| 1011-08-FB5000 | 5000 г | 1/4 | |
| 1011-08-FB6000 | 6000 г | 1/4 | |

КУВАЛДА



Кованая голова, шлифованные бойки, защита от раскола, обрезиненная фиброгласовая рукоятка амортизирует удар и создает удобный захват

- ANTI SLIP** Антискольз. поверхность
- ERGO** Эргономич. рукоятка
- HiQ сталь** Высококач. сталь
- HRC** Твердость 48-57 HRC



| Артикул | Описание товара | Мин. кол-во/мастер упак. | Прайс-лист |
|--------------|-----------------|--------------------------|------------|
| 1011-02-1000 | 1000 г | 6/12 | |
| 1011-02-1500 | 1500 г | 6/12 | |
| 1011-02-2000 | 2000 г | 6/12 | |
| 1011-02-3000 | 3000 г | 1/6 | |
| 1011-02-4000 | 4000 г | 1/6 | |
| 1011-02-5000 | 5000 г | 1/4 | |
| 1011-02-6000 | 6000 г | 1/4 | |

КУВАЛДА



Кованая голова, шлифованные бойки, защита от раскола, полностью обрезиненная фиброгласовая рукоятка амортизирует удар и создает удобный захват

- ERGO** Эргономич. рукоятка
- HiQ сталь** Высококач. сталь
- HRC** Твердость 48-57 HRC



| Артикул | Описание товара | Мин. кол-во/мастер упак. | Прайс-лист |
|-----------------|-----------------|--------------------------|------------|
| 1011-22-FB1000C | 1000 г | 6/24 | |
| 1011-22-FB1500C | 1500 г | 6/12 | |
| 1011-22-FB2000C | 2000 г | 6/12 | |

КИЯНКИ

КИЯНКА



Белый цилиндрический боек, не оставляющий следов на поверхности, защита от раскола, фиброгласовая рукоятка амортизирует удар и создает удобный захват

- ANTI SLIP** Антискольз. поверхность
- ERGO** Эргономич. рукоятка

| Артикул | Описание товара | Мин. кол-во/мастер упак. | Прайс-лист |
|----------------|-----------------|--------------------------|------------|
| 1012-04-FB0225 | 225 г | 1/36 | |
| 1012-04-FB0450 | 450 г | 1/20 | |
| 1012-04-FB0680 | 680 г | 1/20 | |
| 1012-04-FB0900 | 900 г | 1/20 | |

КИЯНКА



Черно - белый цилиндрический боек, защита от раскола, фиброгласовая рукоятка амортизирует удар и создает удобный захват

- ANTI SLIP** Антискольз. поверхность
- ERGO** Эргономич. рукоятка

| Артикул | Описание товара | Мин. кол-во/мастер упак. | Прайс-лист (руб.) |
|----------------|-----------------|--------------------------|-------------------|
| 1012-06-FB0225 | 225 г | 1/36 | |
| 1012-06-FB0450 | 450 г | 1/20 | |
| 1012-06-FB0680 | 680 г | 1/20 | |
| 1012-06-FB0900 | 900 г | 1/20 | |

КИЯНКА



Черный цилиндрический боек, защита от раскола, фиброгласовая рукоятка амортизирует удар и создает удобный захват

- ANTI SLIP** Антискольз. поверхность
- ERGO** Эргономич. рукоятка

| Артикул | Описание товара | Мин. кол-во/мастер упак. | Прайс-лист |
|----------------|-----------------|--------------------------|------------|
| 1012-02-FB0225 | 225 г | 1/36 | |
| 1012-02-FB0680 | 680 г | 1/20 | |
| 1012-02-FB0900 | 900 г | 1/20 | |

КЛЮЧИ ШЕСТИГРАННЫЕ

НАБОР ШЕСТИГРАННЫХ КЛЮЧЕЙ

hanskonner



С ШАРОВИДНЫМ НАКОНЕЧНИКОМ

Позволяют работать под углом, алмазное покрытие создает дополнительное надежное сцепление с поверхностью. В прочном и надежном пластиковом кейсе. Оксидированное покрытие для защиты от коррозии

NEW

Oxi

Оксидированное покрытие

Alma

Алмазное покрытие

S2

Сталь S2

HRC

Твердость 58-60 HRC

| Артикул | Описание товара | Мин. кол-во/ мастер упак. | Прайс-лист |
|---------------|----------------------------|---------------------------|------------|
| НК1045-04-9-S | 8 шт., 1,5-10 мм, короткие | 12/24 | |

НАБОР ШЕСТИГРАННЫХ КЛЮЧЕЙ

hanskonner



С ШАРОВИДНЫМ НАКОНЕЧНИКОМ

Позволяют работать под углом, алмазное покрытие создает дополнительное надежное сцепление с поверхностью. В прочном и надежном пластиковом кейсе. Оксидированное покрытие для защиты от коррозии

NEW

Oxi

Оксидированное покрытие

Alma

Алмазное покрытие

S2

Сталь S2

HRC

Твердость 58-60 HRC

| Артикул | Описание товара | Мин. кол-во/ мастер упак. | Прайс-лист |
|---------------|---------------------------|---------------------------|------------|
| НК1045-04-9-L | 8 шт., 1,5-10 мм, длинные | 12/24 | |

НАБОР ШЕСТИГРАННЫХ КЛЮЧЕЙ

hanskonner



С ШАРОВИДНЫМ НАКОНЕЧНИКОМ

Позволяют работать под углом, алмазное покрытие создает дополнительное надежное сцепление с поверхностью. В прочном и надежном пластиковом кейсе. Оксидированное покрытие для защиты от коррозии

NEW

Oxi

Оксидированное покрытие

Alma

Алмазное покрытие

S2

Сталь S2

HRC

Твердость 58-60 HRC

| Артикул | Описание товара | Мин. кол-во/ мастер упак. | Прайс-лист |
|----------------|---------------------------------|---------------------------|------------|
| НК1045-04-9-XL | 8 шт., 1,5-10 мм, супер-длинные | 12/24 | |

НАБОР ШЕСТИГРАННЫХ КЛЮЧЕЙ

hanskonner

NEW



Удобный и прочный футляр, из композитных материалов. Алмазный наконечник повышает износостойкость инструмента и сцепление с поверхностью.

Oxi

Оксидированное покрытие

Alma

Алмазное покрытие

S2

Сталь S2

HRC

Твердость 58-60 HRC

| Артикул | Описание товара | Мин. кол-во/ мастер упак. | Прайс-лист |
|--------------|--|---------------------------|------------|
| НК1045-04-8Н | РАЗМЕРЫ 1,5 мм, 2 мм, 2,5 мм, 3 мм, 4 мм, 5 мм, 6 мм, 8 мм | 12/24 | |

НАБОР КЛЮЧЕЙ TORX

hanskonner

NEW



Удобный и прочный футляр, из композитных материалов. Алмазный наконечник повышает износостойкость инструмента и сцепление с поверхностью.

Oxi

Оксидированное покрытие

Alma

Алмазное покрытие

S2

Сталь S2

HRC

Твердость 58-60 HRC

| Артикул | Описание товара | Мин. кол-во/ мастер упак. | Прайс-лист |
|--------------|---|---------------------------|------------|
| НК1045-04-8Т | Torx 9, Torx 10, T0rx 15, Torx 20, Torx 25, Torx 27, Torx 30, Torx 40 | 12/24 | |

НАБОР ШЕСТИГРАННЫХ КЛЮЧЕЙ

Sturm!

В прочном и надёжном пластиковом кейсе. Оксидированное покрытие для защиты от коррозии



CrV

Хромованадиевая сталь

HRC

Твердость 52-55 HRC

| Артикул | Описание товара | Мин. кол-во/ мастер упак. | Прайс-лист |
|---------------|-----------------|---------------------------|------------|
| 1045-04-07x10 | 7 шт. 2,5-10 мм | 10/40 | |

НАБОР КЛЮЧЕЙ TORX

Sturm!



В прочном и надёжном пластиковом кейсе. Хромоникелевое покрытие для защиты от коррозии.

CrV

Хромованадиевая сталь

HRC

Твердость 52-55 HRC

CrNi

Хромоникелевое покрытие

| Артикул | Описание товара | Мин. кол-во/ мастер упак. | Прайс-лист |
|----------------|------------------------|---------------------------|------------|
| 1045-04-9x9-TL | 9шт., T9-T50, длинные | 10/50 | |
| 1045-04-9x9-TS | 9шт., T9-T50, короткие | 10/50 | |

НАБОР ШЕСТИГРАННЫХ КЛЮЧЕЙ

Sturm!

В прочном и надёжном пластиковом кейсе, оксидированное покрытие для защиты от коррозии



CrV

Хромованадиевая сталь

HRC

Твердость 52-55 HRC

| Артикул | Описание товара | Мин. кол-во/ мастер упак. | Прайс-лист |
|---------------|------------------|---------------------------|------------|
| 1045-04-10x10 | 10 шт. 1,5-10 мм | 10/40 | |

НАБОР КЛЮЧЕЙ ИМБУСОВЫХ HEX

Sturm!



Никелированное покрытие для полной защиты от коррозии, увеличенная твердость, крепление на кольце

CrV

Хромованадиевая сталь

HiQ

Высококач. сталь

HRC

Твердость 52-55 HRC

| Артикул | Описание товара | Мин. кол-во/ мастер упак. | Прайс-лист |
|------------------|--|---------------------------|------------|
| 1045-21-S10-N155 | Размеры: 1,5-2-2,5-3-3,5-4,0-5,0-6,0-8,0-10 мм | 10/100 | |

НАБОР ШЕСТИГРАННЫХ КЛЮЧЕЙ

Sturm!

В прочном и надёжном пластиковом кейсе, оксидированное покрытие для защиты от коррозии



CrV

Хромованадиевая сталь

HRC

Твердость 52-55 HRC

| Артикул | Описание товара | Мин. кол-во/ мастер упак. | Прайс-лист |
|-------------|---------------------------|---------------------------|------------|
| 1045-04-9x9 | 9 шт. 1,5-10 мм, короткие | 10/50 | |

КЛЮЧИ ШЕСТИГРАННЫЕ

НАБОР ШЕСТИГРАННЫХ КЛЮЧЕЙ



С ШАРОВИДНЫМ НАКОНЕЧНИКОМ

Позволяют работать под углом. В прочном и надёжном пластиковом кейсе. Оксидированное покрытие для защиты от коррозии



CrV сталь Хромованадиевая сталь
HRC Твердость 52-55 HRC

| Артикул | Описание товара | Мин. кол-во/ мастер упак. | Прайс-лист |
|----------------|------------------|---------------------------|------------|
| 1045-04-10Вх10 | 10 шт. 1.5-10 мм | 10/40 | |

НАБОР КЛЮЧЕЙ ИМБУСОВЫХ HEX



Оксидированное покрытие для защиты от коррозии и сохранения декоративных свойств, увеличенная твердость, крепление на кольцо



HiQ сталь Высококач. сталь
Oxi Оксидированное покрытие
HRC Твердость 52-55 HRC

| Артикул | Описание товара | Мин. кол-во/ мастер упак. | Прайс-лист |
|------------------|--|---------------------------|------------|
| 1045-21-S10-O155 | Размеры: 1.5-2-2.5-3-3.5-4.0-5.0-6.0-8.0-10 мм | 10/100 | |
| 1045-21-T8-O155 | TORX 8 шт. Размеры: T9, T10, T15, T20, T25, T27, T30 | 10/100 | |

НАБОР КЛЮЧЕЙ TORX



Удобный и прочный футляр. Никелированное покрытие, наконечник в форме звезды



CrV сталь Хромованадиевая сталь
HRC Хромоникелевое покрытие
HRC Твердость 52-55 HRC

| Артикул | Описание товара | Мин. кол-во/ мастер упак. | Прайс-лист |
|------------|-----------------|---------------------------|------------|
| 1045-04-HS | 8 шт. T9-T40 | 10/50 | |



Алмазный наконечник
для лучшего сцепления
с поверхностью

ЧЕРНОЕ ПОКРЫТИЕ СТЕРЖНЯ ЗАЩИЩАЕТ ОТВЕРТКУ
ОТ КОРРОЗИИ. ДВУХКОМПОНЕНТНАЯ РУКОЯТКА
НЕ СКОЛЬЗИТ В РУКЕ, ДЕЛАЯ ТЕМ САМЫМ РАБОТУ
С ИНСТРУМЕНТОМ МАКСИМАЛЬНО КОМФОРТНОЙ.

Двухкомпонентная ручка



Жало сталь S2



алмазный
наконечник

S2

марка
стали
жала



магнитный
наконечник

**Твердость
HRC 58-60**

| Артикул | Наконечник | Размер | Артикул | Наконечник | Размер |
|-----------------|------------|--------|-----------------|------------|--------|
| 1040-16-PH0-100 | крест | 0x100 | 1040-16-SL3-100 | шлиц | 3x100 |
| 1040-16-PH0-150 | крест | 0x150 | 1040-16-SL3-150 | шлиц | 3x150 |
| 1040-16-PH0-200 | крест | 0x200 | 1040-16-SL3-75 | шлиц | 3x75 |
| 1040-16-PH0-75 | крест | 0x75 | 1040-16-SL5-100 | шлиц | 5x100 |
| 1040-16-PH1-100 | крест | 1x100 | 1040-16-SL5-150 | шлиц | 5x150 |
| 1040-16-PH1-150 | крест | 1x150 | 1040-16-SL5-200 | шлиц | 5x200 |
| 1040-16-PH1-200 | крест | 1x200 | 1040-16-SL5-75 | шлиц | 5x75 |
| 1040-16-PH1-75 | крест | 1x75 | 1040-16-SL6-100 | шлиц | 6x100 |
| 1040-16-PH2-100 | крест | 2x100 | 1040-16-SL6-150 | шлиц | 6x150 |
| 1040-16-PH2-150 | крест | 2x150 | 1040-16-SL6-200 | шлиц | 6x200 |
| 1040-16-PH2-200 | крест | 2x200 | 1040-16-SL6-38 | шлиц | 6x38 |

ВАЖНАЯ ИНФОРМАЦИЯ

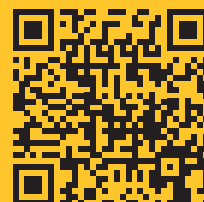

ОТВЕРТКИ

НАБОР ОТВЕРТОК

hanskonner

Набор отверток с комбинированной ручкой из полимерного дерева. Жало отвертки изготовлено из стали марки S2 - это специальная легированная сталь с повышенным содержанием углерода. Имеют намагниченный наконечник. Покрытие стержня: черное фосфатирование. Специальная форма рукоятки, позволяет руке меньше уставать



- ERGO** Эргономич. рукоятка
- S2 сталь** S2 сталь
- HRC** Твердость 51-54 HRC
- Намагнич. раб. часть
- O₂** Древесно-полимерная ручка
- Оксидированное покрытие



| Артикул | Описание товара | Мин. кол-во/мастер упак. | Прайс-лист |
|-------------|---|--------------------------|------------|
| HK1040-19-4 | SL 6x100 мм, 5x75 мм PH2x100 мм, 1X75 мм | 6/24 | |

ОТВЕРТКА КРЕСТОВАЯ

Sturm!

Удобная двухкомпонентная рукоятка с хорошим сцеплением, намагниченный наконечник повышает удобство работы

- ERGO** Эргономич. рукоятка
- ANTI SLIP** Антискольз. поверхность
- CrV сталь** Хромованадиевая сталь
- CrNi** Хромоникелевое покрытие
- HRC** Твердость 54-56 HRC
- Намагнич. раб. часть



| Артикул | Описание товара | Мин. кол-во/мастер упак. | Прайс-лист |
|-----------------|-----------------|--------------------------|------------|
| 1040-01-PH0-100 | PH0x100 мм | 12/120 | |
| 1040-01-PH1-75 | PH1x75 мм | 12/120 | |
| 1040-01-PH1-100 | PH1x100 мм | 12/120 | |
| 1040-01-PH1-125 | PH1x125 мм | 12/120 | |
| 1040-01-PH1-150 | PH1x150 мм | 12/120 | |
| 1040-01-PH1-200 | PH1x200 мм | 12/120 | |
| 1040-01-PH1-250 | PH1x250 мм | 12/120 | |
| 1040-01-PH2-75 | PH2x75 мм | 12/120 | |
| 1040-01-PH2-100 | PH2x100 мм | 12/120 | |
| 1040-01-PH2-125 | PH2x125 мм | 12/120 | |
| 1040-01-PH2-150 | PH2x150 мм | 12/120 | |

ОТВЕРТКА-БИТОДЕРЖАТЕЛЬ

Sturm!

Муфта с магнитным держателем обеспечивает дополнительную фиксацию биты



- CrNi** Хромоникелевое покрытие
- ERGO** Эргономич. рукоятка
- ANTI SLIP** Антискольз. поверхность
- HRC** Твердость 54-56 HRC
- Намагнич. раб. часть
- CrV сталь** Хромованадиевая сталь

| Артикул | Описание товара | Мин. кол-во/мастер упак. | Прайс-лист |
|-----------|-----------------|--------------------------|------------|
| 1040-06-1 | Муфта | 12/120 | |

НАБОР ОТВЕРТОК

hanskonner

Прочная рабочая часть изготовлена из легированной стали S2 с алмазным намагниченным наконечником. Черное покрытие стержня защищает отвертку от коррозии. Двухкомпонентная рукоятка не скользит в руке, делая тем самым работу с инструментом максимально комфортной.



- HRC** Твердость 58-60 HRC
- S2 сталь** S2 сталь

- Алмазный наконечник
- Защита от скалывания
- O₂** Оксидированное покрытие

| Артикул | Описание товара | Мин. кол-во/мастер упак. | Прайс-лист |
|-------------------|-----------------|--------------------------|------------|
| HK1040-16-PH0-100 | PH0x100 мм | 12/144 | |
| HK1040-16-PH0-150 | PH0x150 мм | 12/144 | |
| HK1040-16-PH0-200 | PH0x200 мм | 12/144 | |
| HK1040-16-PH0-75 | PH0x75 мм | 12/144 | |
| HK1040-16-PH1-100 | PH1x100 мм | 12/96 | |
| HK1040-16-PH1-150 | PH1x150 мм | 12/96 | |
| HK1040-16-PH1-200 | PH1x200 мм | 12/96 | |
| HK1040-16-PH1-75 | PH1x75 мм | 12/96 | |
| HK1040-16-PH2-100 | PH2x100 мм | 12/72 | |
| HK1040-16-PH2-150 | PH2x150 мм | 12/72 | |
| HK1040-16-PH2-200 | PH2x200 мм | 12/72 | |
| HK1040-16-PH2-38 | PH2x38 мм | 12/144 | |
| HK1040-16-SL3-100 | SL3x100 мм | 12/144 | |
| HK1040-16-SL3-150 | SL3x150 мм | 12/144 | |
| HK1040-16-SL3-75 | SL3x75 мм | 12/144 | |
| HK1040-16-SL5-100 | SL5x100 мм | 12/96 | |
| HK1040-16-SL5-150 | SL5x150 мм | 12/96 | |
| HK1040-16-SL5-200 | SL5x200 мм | 12/96 | |
| HK1040-16-SL5-75 | SL5x75 мм | 12/96 | |
| HK1040-16-SL6-100 | SL6x100 мм | 12/72 | |
| HK1040-16-SL6-150 | SL6x150 мм | 12/72 | |
| HK1040-16-SL6-200 | SL6x200 мм | 12/72 | |
| HK1040-16-SL6-38 | SL6x38 мм | 12/144 | |

ОТВЕРТКА ТРЕЩОТочная

Sturm!

Простая и удобная в работе трещоточная мини отвертка. Имеет специальную ячейку в корпусе для хранения бит. Рабочие части изготовлены из хромованадиевой стали для длительного использования. Ручка-адаптер, 6 бит 25 мм : SL3, SL4, SL5, PH0, PH1, PH2



- ERGO** Эргономич. рукоятка
- ANTI SLIP** Антискольз. поверхность
- CrV сталь** Хромованадиевая сталь
- HRC** Твердость 54-56 HRC
- CrNi** Хромоникелевое покрытие

| Артикул | Описание товара | Мин. кол-во/мастер упак. | Прайс-лист |
|-------------|-----------------|--------------------------|------------|
| 1040-08-SS7 | Длина бит 25мм | 10/40 | |

ОТВЕРТКА ТРЕЩОТочная

Sturm!

Отвертка трещоточная с 6-ю двусторонними битками: PH2-SL6, PH1-SL5, T10-T15, T20-T25, H3-H4, S1-S2. Плавный ход для комфортной работы. Длинные намагниченные биты для труднодоступных мест.



- ERGO** Эргономич. рукоятка
- ANTI SLIP** Антискольз. поверхность
- CrV сталь** Хромованадиевая сталь
- HRC** Твердость 54-56 HRC
- CrNi** Хромоникелевое покрытие

| Артикул | Описание товара | Мин. кол-во/мастер упак. | Прайс-лист |
|-------------|----------------------|--------------------------|------------|
| 1040-08-SS9 | Длина бит 85мм, 6 шт | 1/36 | |

ОТВЕРТКИ

ОТВЕРТКА ШЛИЦЕВАЯ



Удобная двухкомпонентная рукоятка с хорошим сцеплением, Намагнитенный наконечник повышает удобство работы

- ERGO** Эргономич. рукоятка
- ANTI SLIP** Антискольз. поверхность
- CrV сталь** Хромованадиевая сталь
- CrNi** Хромоникелевое покрытие
- HRC** Твердость 54-56 HRC
- Намагнит. раб. часть



| Артикул | Описание товара | Мин. кол-во/мастер упак. | Прайс-лист |
|-----------------|-----------------|--------------------------|------------|
| 1040-01-SL5-100 | 5x100 мм | ☺ 12/120 | |
| 1040-01-SL5-125 | 5x125 мм | ☺ 12/120 | |
| 1040-01-SL5-150 | 5x150 мм | ☺ 12/120 | |
| 1040-01-SL6-75 | SL6x75 мм | ☺ 12/120 | |
| 1040-01-SL6-100 | 6x100 мм | ☺ 12/120 | |
| 1040-01-SL6-125 | 6x125 мм | ☺ 12/120 | |
| 1040-01-SL6-150 | 6x150 мм | ☺ 12/120 | |
| 1040-01-SL6-200 | 6x200 мм | ☺ 12/120 | |

ОТВЕРТКА КРЕСТОВАЯ



Удобная двухкомпонентная рукоятка с хорошим сцеплением. Подвес, намагнитенный наконечник повышает удобство работы

- ERGO** Эргономич. рукоятка
- ANTI SLIP** Антискольз. поверхность
- CrV сталь** Хромованадиевая сталь
- CrNi** Хромоникелевое покрытие
- HRC** Твердость 54-56 HRC
- Намагнит. раб. часть



| Артикул | Описание товара | Мин. кол-во/мастер упак. | Прайс-лист |
|-----------------|-----------------|--------------------------|------------|
| 1040-03-PH0-75 | PH0x75 мм | ☺ 12/72 | |
| 1040-03-PH0-100 | PH0x100 мм | ☺ 12/72 | |
| 1040-03-PH0-150 | PH0x150 мм | ☺ 12/72 | |
| 1040-03-PH1-38 | PH1x38 мм | ☺ 12/72 | |
| 1040-03-PH1-100 | PH1x100 мм | ☺ 12/72 | |
| 1040-03-PH1-150 | PH1x150 мм | ☺ 12/72 | |
| 1040-03-PH1-200 | PH1x200 мм | ☺ 12/72 | |
| 1040-03-PH2-38 | PH2x38 мм | ☺ 12/72 | |
| 1040-03-PH2-100 | PH2x100 мм | ☺ 12/72 | |
| 1040-03-PH2-150 | PH2x150 мм | ☺ 12/72 | |
| 1040-03-PH2-200 | PH2x200 мм | ☺ 12/72 | |
| 1040-03-PH3-150 | PH3x150 мм | ☺ 12/72 | |
| 1040-03-PH3-200 | PH3x200 мм | ☺ 12/72 | |

ОТВЕРТКА ШЛИЦ U-ТИП



Удобная двухкомпонентная рукоятка с хорошим сцеплением, Намагнитенный наконечник повышает удобство работы

- ERGO** Эргономич. рукоятка
- ANTI SLIP** Антискольз. поверхность
- CrV сталь** Хромованадиевая сталь
- Шлиц U-тип
- CrNi** Хромоникелевое покрытие
- HRC** Твердость 54-56 HRC
- Намагнит. раб. часть



| Артикул | Описание товара | Мин. кол-во/мастер упак. | Прайс-лист |
|-----------------|-----------------|--------------------------|------------|
| 1040-20-U17-75 | U1,7x75 | ☺ 12/72 | |
| 1040-20-U20-100 | U2,0x100 | ☺ 12/72 | |
| 1040-20-U23-125 | U2,3x125 | ☺ 12/72 | |
| 1040-20-U26-150 | U2,6x150 | ☺ 12/72 | |

ОТВЕРТКА ШЛИЦЕВАЯ



Удобная двухкомпонентная рукоятка с хорошим сцеплением. Подвес, намагнитенный наконечник повышает удобство работы

- ERGO** Эргономич. рукоятка
- ANTI SLIP** Антискольз. поверхность
- CrV сталь** Хромованадиевая сталь
- CrNi** Хромоникелевое покрытие
- HRC** Твердость 54-56 HRC
- Намагнит. раб. часть

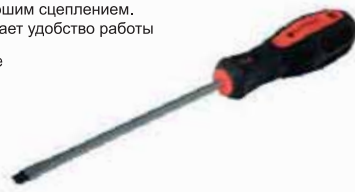

| Артикул | Описание товара | Мин. кол-во/мастер упак. | Прайс-лист |
|-----------------|-----------------|--------------------------|------------|
| 1040-03-SL3-75 | SL3x75 мм | ☺ 12/72 | |
| 1040-03-SL3-100 | SL3x100 мм | ☺ 12/72 | |
| 1040-03-SL4-100 | SL4x100 мм | ☺ 12/72 | |
| 1040-03-SL4-150 | SL4x150 мм | ☺ 12/72 | |
| 1040-03-SL4-200 | SL4x200 мм | ☺ 12/72 | |
| 1040-03-SL5-38 | SL5x38 мм | ☺ 12/72 | |
| 1040-03-SL5-100 | SL5x100 мм | ☺ 12/72 | |
| 1040-03-SL5-150 | SL5x150 мм | ☺ 12/72 | |
| 1040-03-SL5-200 | SL5x200 мм | ☺ 12/72 | |
| 1040-03-SL6-38 | SL6x38 мм | ☺ 12/72 | |
| 1040-03-SL6-100 | SL6x100 мм | ☺ 12/72 | |
| 1040-03-SL6-150 | SL6x150 мм | ☺ 12/72 | |
| 1040-03-SL6-200 | SL6x200 мм | ☺ 12/72 | |
| 1040-03-SL8-150 | SL8x150 мм | ☺ 12/72 | |
| 1040-03-SL8-200 | SL8x200 мм | ☺ 12/72 | |

ОТВЕРТКА TORX



Удобная двухкомпонентная рукоятка с хорошим сцеплением, Намагнитенный наконечник повышает удобство работы

- ERGO** Эргономич. рукоятка
- ANTI SLIP** Антискольз. поверхность
- CrV сталь** Хромованадиевая сталь
- CrNi** Хромоникелевое покрытие
- HRC** Твердость 54-56 HRC
- Намагнит. раб. часть
- Шлиц TORX



| Артикул | Описание товара | Мин. кол-во/мастер упак. | Прайс-лист |
|-----------------|-----------------|--------------------------|------------|
| 1040-22-T10-75 | T10x75 | ☺ 12/72 | |
| 1040-22-T15-75 | T15x75 | ☺ 12/72 | |
| 1040-22-T20-100 | T20x100 | ☺ 12/72 | |
| 1040-22-T25-100 | T25x100 | ☺ 12/72 | |
| 1040-22-T27-100 | T27x100 | ☺ 12/72 | |
| 1040-22-T30-125 | T30x125 | ☺ 12/72 | |
| 1040-22-T40-150 | T40x150 | ☺ 12/72 | |

ОТВЕРТКИ

ОТВЕРТКА ШЛИЦ ТРЕУГОЛЬНИК



Удобная двухкомпонентная рукоятка с хорошим сцеплением, Магнитный наконечник повышает удобство работы

- ERGO** Эргономич. рукоятка
- ANTI SLIP** Антискольз. поверхность
- CrV сталь** Хромованадиевая сталь
- CrNi** Хромоникелевое покрытие
- HRC** Твердость 54-56 HRC
- Магнит. раб. часть** Магнит. раб. часть
- Шлиц треугольник** Шлиц треугольник



| Артикул | Описание товара | Мин. кол-во/мастер упак. | Прайс-лист |
|------------------|-----------------|--------------------------|------------|
| 1040-21-TR18-75 | TR1,8x75 | 12/72 | |
| 1040-21-TR20-100 | TR2,0x100 | 12/72 | |
| 1040-21-TR23-125 | TR2,3x125 | 12/72 | |
| 1040-21-TR30-150 | TR3,0x150 | 12/72 | |

ОТВЕРТКА TORX



Удобная двухкомпонентная рукоятка с хорошим сцеплением, Магнитный наконечник повышает удобство работы

- ERGO** Эргономич. рукоятка
- ANTI SLIP** Антискольз. поверхность
- CrV сталь** Хромованадиевая сталь
- CrNi** Хромоникелевое покрытие
- HRC** Твердость 54-56 HRC
- Магнит. раб. часть** Магнит. раб. часть
- TORX с отверстием** TORX с отверстием



| Артикул | Описание товара | Мин. кол-во/мастер упак. | Прайс-лист |
|------------------|-----------------|--------------------------|------------|
| 1040-23-TT10-75 | TT10x75 | 12/72 | |
| 1040-23-TT15-75 | TT15x75 | 12/72 | |
| 1040-23-TT20-100 | TT20x100 | 12/72 | |
| 1040-23-TT25-100 | TT25x100 | 12/72 | |
| 1040-23-TT27-100 | TT27x100 | 12/72 | |
| 1040-23-TT30-125 | TT30x125 | 12/72 | |
| 1040-23-TT40-150 | TT40x150 | 12/72 | |

ОТВЕРТКА TRI-WING



Удобная двухкомпонентная рукоятка с хорошим сцеплением. Подвес, магнитный наконечник повышает удобство работы

- ERGO** Эргономич. рукоятка
- ANTI SLIP** Антискольз. поверхность
- CrNi** Хромоникелевое покрытие
- HRC** Твердость 54-56 HRC
- Магнит. раб. часть** Магнит. раб. часть
- Хромованадиевая сталь** Хромованадиевая сталь
- Tri-Wing** Tri-Wing



| Артикул | Описание товара | Мин. кол-во/мастер упак. | Прайс-лист |
|-----------------|-----------------|--------------------------|------------|
| 1040-18-TW0-150 | TW0x150 | 12/72 | |
| 1040-18-TW1-150 | TW1x150 | 12/72 | |
| 1040-18-TW2-200 | TW2x200 | 12/72 | |
| 1040-18-TW3-200 | TW3x200 | 12/72 | |
| 1040-18-TW4-200 | TW4x200 | 12/72 | |

ОТВЕРТКА С НАСАДКАМИ



Отвертка с удобным битодержателем в ручке. Реверсивная система

- Реверс** Реверс
- CrNi** Хромоникелевое покрытие
- ERGO** Эргономич. рукоятка
- ANTI SLIP** Антискольз. поверхность
- HRC** Твердость 54-56 HRC
- Магнит. раб. часть** Магнит. раб. часть
- Хромованадиевая сталь** Хромованадиевая сталь



| Артикул | Описание товара | Мин. кол-во/мастер упак. | Прайс-лист |
|------------|-----------------|--------------------------|------------|
| 1040-19-14 | 14 в 1 | 6/36 | |

ОТВЕРТКА С НАСАДКАМИ



Специальная система 5x Drive позволяет ускорить работу в 5 раз! Один поворот ручки равен пяти поворотам жала. Реверсивная система

- Реверс** Реверс
- CrNi** Хромоникелевое покрытие
- ERGO** Эргономич. рукоятка
- ANTI SLIP** Антискольз. поверхность
- 5x Drive** 5x drive
- HRC** Твердость 54-56 HRC
- Магнит. раб. часть** Магнит. раб. часть
- Хромованадиевая сталь** Хромованадиевая сталь



| Артикул | Описание товара | Мин. кол-во/мастер упак. | Прайс-лист |
|-----------|--------------------|--------------------------|------------|
| 1040-19-5 | 12 бит в комплекте | 24/24 | |

ОТВЕРТКА С НАСАДКАМИ



Телескопический держатель поможет дотянуться до метиза, укатившегося в дальний угол.

- Реверс** Реверс
- CrNi** Хромоникелевое покрытие
- ERGO** Эргономич. рукоятка
- ANTI SLIP** Антискольз. поверхность
- Телескопический держатель** Телескопический держатель
- HRC** Твердость 54-56 HRC
- Магнит. раб. часть** Магнит. раб. часть
- Хромованадиевая сталь** Хромованадиевая сталь



| Артикул | Описание товара | Мин. кол-во/мастер упак. | Прайс-лист |
|-----------|-------------------|--------------------------|------------|
| 1040-19-8 | 8 бит в комплекте | 6/60 | |

ОТВЕРТКА КРЕСТОВАЯ PZ



Отвертка имеет дополнительные насечки и измененные углы скоса жала отвертки и шлица, чтобы отвертка гораздо лучше держалась в саморезе.

- ERGO** Эргономич. рукоятка
- ANTI SLIP** Антискольз. поверхность
- CrNi** Хромоникелевое покрытие
- HRC** Твердость 54-56 HRC
- Магнит. раб. часть** Магнит. раб. часть
- Хромованадиевая сталь** Хромованадиевая сталь



| Артикул | Описание товара | Мин. кол-во/мастер упак. | Прайс-лист |
|-----------------|-----------------|--------------------------|------------|
| 1040-14-PZ0-75 | PZ0x75 мм | 12/72 | |
| 1040-14-PZ1-75 | PZ1x75 мм | 12/72 | |
| 1040-14-PZ2-100 | PZ2x100 мм | 12/72 | |
| 1040-14-PZ3-150 | PZ3x150 мм | 12/72 | |

ОТВЕРТКА - АДАПТЕР



В удобном чехле.

Отвертка-адаптер, SL: 3,4,5,6,7; HEX: 5,6,7,8,9,10 PH: 0,1,2,3; TORX: 10,15,20,25,27,30; PZ: 1,2,3

- ERGO** Эргономич. рукоятка
- ANTI SLIP** Антискольз. поверхность
- HRC** Твердость 54-56 HRC
- CrV сталь** Хромованадиевая сталь



| Артикул | Описание товара | Мин. кол-во/мастер упак. | Прайс-лист |
|-------------|-----------------|--------------------------|------------|
| 1040-08-SS2 | 26 предметов | 6/24 | |

ОТВЕРТКИ

ОТВЕРТКА С НАСАДКАМИ



5 рабочих положений отвертки для работы с труднодоступными крепежами

- Реверс
- Хромикелевое покрытие
- Эргономич. рукоятка
- Антискольз. поверхность
- Твердость 54-56 HRC
- Магнитн. раб. часть
- Хромованадиевая сталь



| Артикул | Описание товара | Мин. кол-во/мастер упак. | Прайс-лист |
|------------|-----------------------------|--------------------------|------------|
| 1040-19-13 | 5 рабочих положений, 13 в 1 | 6/36 | |

ОТВЕРТКА ПЕРЕВЕРТЫШ



Удобная двухкомпонентная рукоятка с хорошим сцеплением, намагнитченный наконечник. Легкая смена биты за счет специально разработанной конструкции корпуса ручки-адаптера. Ручка-адаптер, бита PH2-SL6

- Эргономич. рукоятка
- Антискольз. поверхность
- Твердость 54-56 HRC
- Хромованадиевая сталь



| Артикул | Описание товара | Мин. кол-во/мастер упак. | Прайс-лист |
|------------|--------------------------|--------------------------|------------|
| 1040-09-S3 | Двухсторонняя бита 75 мм | 10/100 | |

ОТВЕРТКА С НАСАДКАМИ



Гибкий стержень отвертки позволит работать в труднодоступных местах. Реверсивная система

- Реверс
- Хромикелевое покрытие
- Эргономич. рукоятка
- Антискольз. поверхность
- Древесно-полимерная ручка
- Твердость 54-56 HRC
- Магнитн. раб. часть
- Хромованадиевая сталь



| Артикул | Описание товара | Мин. кол-во/мастер упак. | Прайс-лист |
|-------------|-----------------|--------------------------|------------|
| 1040-19-180 | 180 мм | 6/24 | |

ОТВЕРТКА С НАСАДКАМИ



Реверсивная система.

- Реверс
- Хромикелевое покрытие
- Эргономич. рукоятка
- Антискольз. поверхность
- Твердость 54-56 HRC
- Магнитн. раб. часть
- Хромованадиевая сталь



| Артикул | Описание товара | Мин. кол-во/мастер упак. | Прайс-лист |
|-----------|--------------------|--------------------------|------------|
| 1040-19-6 | 12 бит в комплекте | 6/48 | |

ОТВЕРТКА ДИЭЛЕКТРИЧЕСКАЯ



Отвертка диэлектрическая применяется для выполнения электромонтажных работ. Инструмент обеспечивает комфортную работу с оборудованием под напряжением до 1000В.

- Антискольз. поверхность
- Хромованадиевая сталь
- Твердость 54-56 HRC
- Магнитн. раб. часть
- Эргономич. рукоятка
- Хромикелевое покрытие
- Изолированные ручки
- Напряжение до 1000 В



| Артикул | Описание товара | Мин. кол-во/мастер упак. | Прайс-лист |
|-----------------|-----------------|--------------------------|------------|
| 1040-17-PH0-75 | PH0x75 | 12/72 | |
| 1040-17-PH1-80 | PH1x80 | 12/72 | |
| 1040-17-PH2-100 | PH2x100 | 12/72 | |
| 1040-17-PH3-150 | PH3x150 | 12/72 | |
| 1040-17-SL3-75 | SL3x75 | 12/72 | |
| 1040-17-SL4-100 | SL4x100 | 12/72 | |
| 1040-17-SL5-125 | SL5x125 | 12/72 | |
| 1040-17-SL6-150 | SL6x150 | 12/72 | |

ОТВЕРТКА С НАСАДКАМИ



Удобная двухкомпонентная т-образная рукоятка с хорошим сцеплением. Магнитные биты повышают удобство работы SL: 4.5.6 PH: 1.2.3 HEX: 4 T: 10.15.20 Головки: 5-13

- Хромикелевое покрытие
- Эргономич. рукоятка
- Антискольз. поверхность
- Твердость 54-56 HRC
- Магнитн. раб. часть
- Хромованадиевая сталь



| Артикул | Описание товара | Мин. кол-во/мастер упак. | Прайс-лист |
|-------------|-----------------|--------------------------|------------|
| 1040-09-S21 | 21 предмет | 12/60 | |

ОТВЕРТКА-ПЕРЕВЕРТЫШ 2 В 1



Удобная рукоятка из прозрачного ПВХ. Магнитные биты повышают удобство работы

- Эргономич. рукоятка
- Антискольз. поверхность
- Твердость 54-56 HRC
- Хромикелевое покрытие
- Магнитн. раб. часть



| Артикул | Описание товара | Мин. кол-во/мастер упак. | Прайс-лист |
|-------------|-----------------------|--------------------------|------------|
| 1040-09-S1C | длина 100 мм, PH2/SL6 | 12/72 | |

ОТВЕРТКА-ПЕРЕВЕРТЫШ 2 В 1



Удобная двухкомпонентная рукоятка с хорошим сцеплением. Магнитные биты повышают удобство работы. Подвес

- Твердость 54-56 HRC
- Эргономич. рукоятка
- Антискольз. поверхность
- Магнитн. раб. часть
- Хромованадиевая сталь



| Артикул | Описание товара | Мин. кол-во/мастер упак. | Прайс-лист |
|------------|-----------------------|--------------------------|------------|
| 1040-09-S1 | длина 100 мм, PH2/SL6 | 12/72 | |

ОТВЕРТКА-ПЕРЕВЕРТЫШ 4 В 1



Надежная конструкция. Легкая двухкомпонентная рукоятка с хорошим сцеплением. Магнитные биты. Подвес

- Магнитн. раб. часть
- Эргономич. рукоятка
- Антискольз. поверхность
- Хромованадиевая сталь
- Твердость 54-56 HRC
- Хромикелевое покрытие



| Артикул | Описание товара | Мин. кол-во/мастер упак. | Прайс-лист |
|-------------|------------------|--------------------------|------------|
| 1040-09-S2C | PH2/SL6, PH1/SL5 | 16/48 | |

ОТВЕРТКИ

ОТВЕРТКА КРЕСТОВАЯ



Удобная рукоятка эргономичной формы. Магнитичный наконечник повышает удобство работы

- ERGO** Эргономич. рукоятка
- CrNi** Хромоникелевое покрытие
- HRC** Твердость 50-54 HRC
- ANTI SLIP** Магнитич. раб. часть
- NEW** Крестовая



| Артикул | Описание товара | Мин. кол-во/мастер упак. | Прайс-лист |
|------------------|-----------------|--------------------------|------------|
| 1040-02-PH0-075C | PH0x075 мм | 12/72 | |
| 1040-02-PH0-100C | PH0x100 мм | 12/72 | |
| 1040-02-PH0-150C | PH0x150 мм | 12/72 | |
| 1040-02-PH1-038C | PH1x038 мм | 12/72 | |
| 1040-02-PH1-100C | PH1x100 мм | 12/72 | |
| 1040-02-PH1-150C | PH1x150 мм | 12/72 | |
| 1040-02-PH1-200C | PH1x200 мм | 12/72 | |
| 1040-02-PH2-038C | PH2x038 мм | 12/72 | |
| 1040-02-PH2-100C | PH2x100 мм | 12/72 | |
| 1040-02-PH2-150C | PH2x150 мм | 12/72 | |
| 1040-02-PH2-200C | PH2x200 мм | 12/72 | |
| 1040-02-PH3-150C | PH3x150 мм | 12/72 | |
| 1040-02-PH3-200C | PH3x200 мм | 12/72 | |

ОТВЕРТКА ШЛИЦЕВАЯ



Удобная рукоятка эргономичной формы. Магнитичный наконечник повышает удобство работы

- ERGO** Эргономич. рукоятка
- CrNi** Хромоникелевое покрытие
- HRC** Твердость 50-54 HRC
- ANTI SLIP** Магнитич. раб. часть
- NEW** Шлицевая



| Артикул | Описание товара | Мин. кол-во/мастер упак. | Прайс-лист |
|------------------|-----------------|--------------------------|------------|
| 1040-02-SL3-075C | SL3x075 мм | 12/72 | |
| 1040-02-SL3-100C | SL3x100 мм | 12/72 | |
| 1040-02-SL4-100C | SL4x100 мм | 12/72 | |
| 1040-02-SL4-150C | SL4x150 мм | 12/72 | |
| 1040-02-SL4-200C | SL4x200 мм | 12/72 | |
| 1040-02-SL5-038C | SL5x038 мм | 12/72 | |
| 1040-02-SL5-100C | SL5x100 мм | 12/72 | |
| 1040-02-SL5-150C | SL5x150 мм | 12/72 | |
| 1040-02-SL5-200C | SL5x200 мм | 12/72 | |
| 1040-02-SL6-038C | SL6x038 мм | 12/72 | |
| 1040-02-SL6-100C | SL6x100 мм | 12/72 | |
| 1040-02-SL6-150C | SL6x150 мм | 12/72 | |
| 1040-02-SL6-200C | SL6x200 мм | 12/72 | |
| 1040-02-SL8-150C | SL8x150 мм | 12/72 | |
| 1040-02-SL8-200C | SL8x200 мм | 12/72 | |

ОТВЕРТКА ПЕРЕВЕРТЫШ



Компактный размер и легкий вес, удобная рукоятка

- CrNi** Хромоникелевое покрытие
- ERGO** Эргономич. рукоятка
- ANTI SLIP** Антискольз. поверхность
- HRC** Твердость 54-56 HRC



| Артикул | Описание товара | Прайс-лист |
|---------------|-----------------------------|------------|
| 10401-09-S1-1 | Ø3 мм, длина 50 мм, PH0/SL3 | |
| 10401-09-S1-2 | Ø5 мм, длина 65 мм, PH1/SL5 | |
| 10401-09-S1-3 | Ø6 мм, длина 75 мм, PH2/SL6 | |
| 10401-09-S1-4 | Ø6 мм, длина 38 мм, PH2/SL6 | |

ОТВЕРТКА УДАРНО-ПОВОРОТНАЯ



В прочном и удобном пластиковом кейсе. Удобная обрезиненная рукоятка с хорошим сцеплением. Магнитичные биты повышают удобство работы. Ударно-поворотная отвертка Биты: PH4x65, PH3x35, PH4x35 SL8x65, SL7x35, SL8x35, Адаптер под головки 1/2" под переходником

- ERGO** Эргономич. рукоятка
- CrV сталь** Хромованадиевая сталь
- HRC** Твердость 54-56 HRC
- ANTI SLIP** Антискольз. поверхность
- NEW** Магнитич. раб. часть



| Артикул | Описание товара | Мин. кол-во/мастер упак. | Прайс-лист |
|------------|-----------------|--------------------------|------------|
| 1040-10-S7 | 7 предметов | 1/20 | |

ОТВЕРТКА ИНДИКАТОРНАЯ



Шлицевой наконечник. Усиленная надежная конструкция

- ERGO** Эргономич. рукоятка
- NEW** Яркий светодиод



| Артикул | Описание товара | Мин. кол-во/мастер упак. | Прайс-лист (руб.) | Прайс-лист (\$) |
|------------|-----------------|--------------------------|-------------------|-----------------|
| 1040-02-VT | 130 мм, 220 в | 10/500 | | |

ОТВЕРТКА ИНДИКАТОРНАЯ С БАТАРЕЙКАМИ



Мультифункциональный инструмент для: проверки наличия напряжения в проводе, проверки целостности цепи, определения фазы/нуля, обнаружения места разрыва цепи, определения места нахождения скрытой электропроводки, определения полярности элементов питания. Эргономичная форма и компактный размер, яркий светодиод, шлицевой наконечник. Переменный ток (контактный метод): 70 - 250 В, переменный ток (бесконтактный метод): 70 - 600 В, постоянный ток: до 250 В

- ERGO** Эргономич. рукоятка
- NEW** Яркий светодиод
- MULTI** Бесконтактный способ работы
- MULTI** Мультифункционал



| Артикул | Описание товара | Мин. кол-во/мастер упак. | Прайс-лист |
|------------|-----------------|--------------------------|------------|
| 1040-03-VT | 140 мм, 250 в | 10/120 | |

НАБОР ОТВЕРТОК ДИЭЛЕКТРИЧЕСКИХ



В прочном и удобном пластиковом кейсе. Индикаторная отвертка PH: 0x75, 1x100, 2x100, SL: 3,5x75, 4x100, 5,5x125

- CrV сталь** Хромованадиевая сталь
- ERGO** Эргономич. рукоятка
- ANTI SLIP** Антискольз. поверхность
- HRC** Твердость 54-56 HRC
- NEW** Магнитич. раб. часть



| Артикул | Описание товара | Прайс-лист |
|-------------|-----------------|------------|
| 1040-01-SSE | 7 предметов | |

ОТВЕРТКА-ПЕРЕВЕРТЫШ 4 В 1



Усиленное гнездо битодержателя. Удобная трехкомпонентная рукоятка с хорошим сцеплением. Магнитичные биты. Подвес

- ERGO** Эргономич. рукоятка
- CrV сталь** Хромованадиевая сталь
- HRC** Твердость 54-56 HRC
- CrNi** Хромоникелевое покрытие
- NEW** Магнитич. раб. часть



| Артикул | Описание товара | Мин. кол-во/мастер упак. | Прайс-лист |
|------------|------------------|--------------------------|------------|
| 1040-09-S2 | PH2/SL6, PH1/SL5 | 16/48 | |

ОТВЕРТКИ

ОТВЕРТКА 7 В 1



Удобная двухкомпонентная рукоятка с хорошим сцеплением. Магнитные биты повышают удобство работы

- Магнитн. раб. часть
- Эргономич. рукоятка
- Антискольз. поверхность
- Хромованадиевая сталь
- Твердость 54-56 HRC



| Артикул | Описание товара | Мин. кол-во/мастер упак. | Прайс-лист |
|-------------|---------------------|--------------------------|------------|
| 1040-09-S7C | SL5,6 PH1,2 T 15,20 | 12/72 | |

НАБОР ОТВЕРТОК



В прочном и удобном пластиковом кейсе SL: 4x75, 5x100, 6x100, 6x38 мм; PH: 0x75, 1x75, 2x100, 3x125, 2x38мм; PZ: 1x75, 2x100мм

- Хромованадиевая сталь
- Эргономич. рукоятка
- Антискольз. поверхность
- Хромоникелевое покрытие
- Твердость 54-56 HRC



| Артикул | Описание товара | Мин. кол-во/мастер упак. | Прайс-лист |
|-------------|-----------------|--------------------------|------------|
| 1040-02-SS2 | 11 предметов | 1/10 | |

НАБОР ОТВЕРТОК ДИЭЛЕКТРИЧЕСКИХ



В прочном и удобном пластиковом кейсе-дисплее SL: 3x75, 4x100, 5.5x125, 6.5x150 мм; PH: 00x75, 01x80, 02x100 мм; тестер напряжения

- Изолированные ручки
- Эргономич. рукоятка
- Антискольз. поверхность
- Хромованадиевая сталь
- Хромоникелевое покрытие



| Артикул | Описание товара | Мин. кол-во/мастер упак. | Прайс-лист |
|-------------|-----------------|--------------------------|------------|
| 1040-02-SSE | 8 предметов | 1/10 | |

НАБОР ОТВЕРТОК И БИТ



В прочном и удобном пластиковом кейсе SL: 5x75, 6x100, 8x150 мм, PH: 1x75, 2x100 мм. Отвёртка с переходником для бит 10x50 мм. 6 часовых отвёрток: SL: 2x50, 2.5x50, 3x50 мм. PH: 00x50, 00x50, 0x50 мм. TORX: 10, 15, 20, 25, 27, 30, 40. HEX: 2-2.5-3-4-5-5.5-6. Отвёртка с изолированной ручкой

- Эргономич. рукоятка
- Антискольз. поверхность
- Хромоникелевое покрытие
- Твердость 54-56 HRC
- Изолированные ручки
- Хромованадиевая сталь



| Артикул | Описание товара | Мин. кол-во/мастер упак. | Прайс-лист |
|-------------|-----------------|--------------------------|------------|
| 1040-02-SS3 | 26 предметов | 1/10 | |

НАБОР ОТВЕРТОК ДЛЯ ТОЧНОЙ МЕХАНИКИ



Рёбристая поверхность рукоятки и поворотного колпачка для комфортной работы. Магнитные биты из хромованадиевой легированной стали с титановым покрытием. В комплекте 5 сменных бит: SL3X40 мм, PH00, SL1.5, Pentalobe 0.8 мм, T5, T6

- Эргономич. рукоятка
- Антискольз. поверхность
- Хромованадиевая сталь
- Твердость 54-56 HRC
- Хромоникелевое покрытие



| Артикул | Описание товара | Мин. кол-во/мастер упак. | Прайс-лист |
|------------|-----------------|--------------------------|------------|
| 1040-11-S5 | 75мм | 12/288 | |

НАБОР ОТВЕРТОК ДЛЯ ТОЧНОЙ МЕХАНИКИ



7 двухсторонних бит и рукоятка TORX: 5,6,7,8,9,10,15,20 PH: 00,0,1 SL: 2,3,4

- Хромованадиевая сталь
- Эргономич. рукоятка
- Антискольз. поверхность
- Хромоникелевое покрытие
- Твердость 54-56 HRC
- Магнитн. раб. часть



| Артикул | Описание товара | Мин. кол-во/мастер упак. | Прайс-лист |
|-------------|-----------------|--------------------------|------------|
| 1040-11-S14 | 8 предметов | 10/40 | |

НАБОР ОТВЕРТОК



Удобная двухкомпонентная рукоятка с хорошим сцеплением, магнитный наконечник повышает удобство работы, настенный держатель

- Хромованадиевая сталь
- Эргономич. рукоятка
- Антискольз. поверхность
- Хромоникелевое покрытие
- Твердость 54-56 HRC
- Магнитн. раб. часть



| Артикул | Описание товара | Прайс-лист |
|-------------|--|------------|
| 1040-01-SS3 | 6 шт. SL: 5x75;6x100;8x150 PH: 1x75;2x100;3x150 | |
| 1040-01-SS2 | 2 шт. SL5x100, PH1x100 | |
| 1040-01-SS8 | 8 шт. SL: 5x75, 5x100, 6x100, 8x150; PH: 1x75, 1x100, 2x100, 3x150 | |

НАБОР ОТВЕРТОК И БИТ



В прочном и удобном пластиковом кейсе SL: 5x75, 6x100, 8x150 мм, PH: 1x75, 2x100; Переходник для бит—10x50 мм; Отвёртка диэлектрическая PH 4x75 мм; 14 бит: T—10, 15, 20, 25, 27, 30, 40; H—2; 2.5; 3, 4, 5; 5.5; 6

- Изолированные ручки
- Эргономич. рукоятка
- Антискольз. поверхность
- Хромованадиевая сталь
- Хромоникелевое покрытие
- Твердость 54-56 HRC



| Артикул | Описание товара | Мин. кол-во/мастер упак. | Прайс-лист |
|-------------|-----------------|--------------------------|------------|
| 1040-02-SS4 | 26 предметов | 1/10 | |

НАБОР ОТВЕРТОК



В прочном и удобном пластиковом кейсе-дисплее SL: 3x75, 5x75, 6x100, 8x150 мм; PH: 1x75, 1x100, 2x100 мм; Тестер напряжения

- Хромованадиевая сталь
- Эргономич. рукоятка
- Антискольз. поверхность
- Хромоникелевое покрытие
- Твердость 54-56 HRC



| Артикул | Описание товара | Мин. кол-во/мастер упак. | Прайс-лист |
|-------------|-----------------|--------------------------|------------|
| 1040-02-SS6 | 8 предметов | 1/10 | |

ОТВЕРТКИ

НАБОР ОТВЕРТОК



Набор отверток 8 шт. 1 ДИЭЛЕКТР, 1 ТЕСТЕР, Cr-V, карт. короб Sturm! для монтажа и демонтажа крепежных изделий при выполнении ремонтных работ. 6шт отверток SL 1.0 X 4.5 X 100, SL 1.0 X 5.5 X 12, PH1 X 80, PH2 X 100, PZ1 X 80, PZ2 X 100, 1шт диэлектрическая отвертка :SL0,8 X 4,0 X 100 mm
Материал ручек: PP+TPR Жало (стержень) Cr-V
1шт тестер 140mm , напряжение AC 125-250V



- ERGO** Эргономич. рукоятка
- ANTI SLIP** Антискольз. поверхность
- CrV сталь** Хромованадиевая сталь
- HRC** Твердость 54-56 HRC
- CrNi** Хромоникелевое покрытие

| Артикул | Описание товара | Мин. кол-во/мастер упак. | Прайс-лист |
|------------|-----------------|--------------------------|------------|
| 1040-03-K8 | 8 предметов | 6/12 | |

НАБОР ОТВЕРТОК И БИТ



В прочном и удобном пластиковом кейсе
SL: 5x75, 6x100, 8x150 мм; PH: 01x75, 02x100, 03x150 мм;
Отвёртка для бит с трещеткой, гибкий адаптер 200 мм,
биты: SL: 3, 4, 5, 6, 7 мм; PZ: 01, 02, 03, TORX: 10, 15, 20 ,25, 30, 40; HEX: 3, 4, 5 PH1, 2,3



- ERGO** Эргономич. рукоятка
- ANTI SLIP** Антискольз. поверхность
- CrNi** Хромоникелевое покрытие
- HRC** Твердость 54-56 HRC
- CrV сталь** Хромованадиевая сталь

| Артикул | Описание товара | Мин. кол-во/мастер упак. | Прайс-лист |
|-------------|-----------------|--------------------------|------------|
| 1040-02-SS1 | 28 предметов | 1/10 | |

ОТВЕРТКА С НАСАДКАМИ



Удобная рукоятка-адаптер. Популярны размеры бит. Гибкий вал
HEX: 2; 2,5; 3; 4; 5; 5,5; 6.
TORX: 10; 15; 15; 20; 20; 25; 27; 30; 40. SL: 3; 4; 4; 5; 5; 5; 6; 6; 7.
PH: 0; 1; 1; 1; 2; 2; 2; 3; 3; 3.
PZ: 0; 1; 1; 2; 2; 3; 3.
Головки: HEX: 3/16; 1/8; 9/32; 11/32; 5/16; 3/8; 7/16; 5; 6; 7; 8; 9; 10; 11.



- ERGO** Эргономич. рукоятка
- ANTI SLIP** Антискольз. поверхность
- CrV сталь** Хромованадиевая сталь
- HRC** Твердость 54-56 HRC

| Артикул | Описание товара | Мин. кол-во/мастер упак. | Прайс-лист |
|--------------|-----------------|--------------------------|------------|
| 1040-08-SS58 | 58 предметов | 6/24 | |

ОТВЕРТКА С НАСАДКАМИ



Усиленное гнездо битодержателя, удобная трехкомпонентная рукоятка с хорошим сцеплением, намагниченные биты, подвес
Головки: 4mm (3/16"), 5mm (1/4"), 6mm (5/16"), 8 mm (3/8"), 10mm (7/16"), 12mm (1/2") PH: 1,2,3 SL:4,5,6
TORX: T10, T15, T20, T25, T30
Квадрат: S1, S2
HEX: 4мм, 5мм
Отвертка - адаптер 1шт.



- ERGO** Эргономич. рукоятка
- ANTI SLIP** Антискольз. поверхность
- CrV сталь** Хромованадиевая сталь
- HRC** Твердость 54-56 HRC
- Намагнич. раб. часть

| Артикул | Описание товара | Мин. кол-во/мастер упак. | Прайс-лист |
|-------------|-----------------|--------------------------|------------|
| 1040-09-S34 | 34 предмета | 6/36 | |

ОТВЕРТКИ

НАБОР ОТВЕРТОК



Универсальный набор отверток для домашнего использования. Рабочие части изготовлены из хромованадиевой стали. Удобная тканевая сумка для хранения. В комплект входит 6 отверток : SL3x75, SL5x100, SL6x150, PH0x75, PH1x100, PH2x150



- ERGO** Эргономич. рукоятка
- CrV сталь** Хромованадиевая сталь
- ANTI SLIP** Антискольз. поверхность
- HRC** Твердость 54-56 HRC
- CrNi** Хромоникелевое покрытие

| Артикул | Описание товара | Мин. кол-во/мастер упак. | Прайс-лист |
|-------------|-----------------|--------------------------|------------|
| 1040-03-BS6 | 6 предметов | 1/36 | |

НАБОР ОТВЕРТОК



Универсальный набор отверток для домашнего использования. Рабочие части изготовлены из хромованадиевой стали. Удобная тканевая сумка для хранения. В комплект входит 8 отверток: SL5x38, SL3x75, SL5x100, SL6x150, PH1x38, PH0x75, PH1x100, PH2x150



- ERGO** Эргономич. рукоятка
- CrV сталь** Хромованадиевая сталь
- ANTI SLIP** Антискольз. поверхность
- HRC** Твердость 54-56 HRC
- CrNi** Хромоникелевое покрытие

| Артикул | Описание товара | Мин. кол-во/мастер упак. | Прайс-лист |
|-------------|-----------------|--------------------------|------------|
| 1040-03-BS8 | 8 предметов | 1/36 | |

НАБОР ОТВЕРТОК ДИЭЛЕКТРИЧЕСКИХ



Универсальный набор отверток для домашнего использования. Рабочие части изготовлены из хромованадиевой стали. Удобная тканевая сумка для хранения. В комплект входит 4 диэлектрические отвертки : SL3x75, SL5x100 PH0x75, PH1x100; и 1 тестер напряжения



- ERGO** Эргономич. рукоятка
- CrV сталь** Хромованадиевая сталь
- ANTI SLIP** Антискольз. поверхность
- HRC** Твердость 54-56 HRC
- CrNi** Хромоникелевое покрытие
- Изолированные ручки

| Артикул | Описание товара | Мин. кол-во/мастер упак. | Прайс-лист |
|--------------|-----------------|--------------------------|------------|
| 1040-03-BSE5 | 5 предметов | 1/36 | |

НАБОР ОТВЕРТОК ДИЭЛЕКТРИЧЕСКИХ



Универсальный набор отверток для домашнего использования. Рабочие части изготовлены из хромованадиевой стали. Удобная тканевая сумка для хранения. В комплект входит 6 диэлектрических отверток : SL3x75, SL5x100, SL6x150, PH0x75, PH1x100, PH2x150; 1 тестер напряжения



- ERGO** Эргономич. рукоятка
- CrV сталь** Хромованадиевая сталь
- ANTI SLIP** Антискольз. поверхность
- HRC** Твердость 54-56 HRC
- CrNi** Хромоникелевое покрытие

| Артикул | Описание товара | Мин. кол-во/мастер упак. | Прайс-лист |
|--------------|-----------------|--------------------------|------------|
| 1040-03-BSE7 | 7 предметов | 1/36 | |

ОТВЕРТКИ

НАБОР ОТВЕРТОК



Отвертки имеют конструкцию свободно вращающейся затылочной части ручки. Благодаря специальному рифлению на рукоятках, рука во время работы не скользит и обеспечивает безопасность.
 Размер SL: 1.0-1.4-2.0-2.4-3.0-3.8 мм
 PH: 00-0-1-2
 HEX: 1.5-2-2.5,
 Головки: 3.0-4.0-5.00"

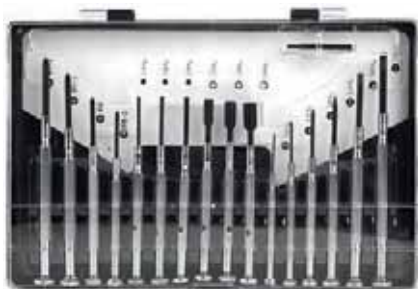

| Артикул | Описание товара | Мин. кол-во/мастер упак. | Прайс-лист |
|-------------|-----------------|--------------------------|------------|
| 1040-02-SSP | 16 предметов | 10/40 | |

НАБОР ОТВЕРТОК



В комплект входят:
 отвертки SL5x100, SL5x100, SL6x100, SL8x150; PH1x100, PH1x75, PH2x100
 Держатель с храповиком
 Отвёртки для точной механики: SL1.5x50, SL2.0x50, SL2.4x50, SL3.0x50;
 PH2x50, PH2.4x50, PH3x50 мм
 Гибкий вал 190 мм
 20 бит: SL3, SL4, SL5, SL6; PZ0, PZ1, PZ2, PZ3
 TORX: T10, T15, T20, T25, T27, T30, T35, T40
 HEX3, HEX4, HEX5, HEX6



- ERGO** Эргономич. рукоятка
- ANTI SLIP** Антискольз. поверхность
- CrV сталь** Хромованадиевая сталь
- HRC** Твердость 54-56 HRC
- CrNi** Хромоникелевое покрытие

| Артикул | Описание товара | Мин. кол-во/мастер упак. | Прайс-лист |
|-------------|-----------------|--------------------------|------------|
| 1040-02-SS9 | 36 предметов | 1/8 | |

НАБОР ОТВЕРТОК



"SL: 3x75, 5x100, 6x100, 6x150 мм.
 PH: 0x75, 1x100, 2x125 мм;
 9 бит: SL: 4, 5 мм;"



- ERGO** Эргономич. рукоятка
- ANTI SLIP** Антискольз. поверхность
- CrV сталь** Хромованадиевая сталь
- HRC** Твердость 54-56 HRC
- CrNi** Хромоникелевое покрытие

| Артикул | Описание товара | Мин. кол-во/мастер упак. | Прайс-лист |
|-------------|-----------------|--------------------------|------------|
| 1040-02-SS5 | 27 предметов | 1/10 | |

НАБОР ОТВЕРТОК



В комплект входят:
 Отвёртки SL: 3x75, 5x75, 6x100, 8x150; PH: 0x75, 1x75, 2x100, 3x150
 Держатель для бит 10x40 мм
 Диэлектрические отвертки: SL4x100, PH1x100
 Отвёртки для точной механики: SL: 2x50, 2.5x50, 3x50
 PH: 2x50, 2.5x50, 3x50
 TORX: 6x50, 8x50, 10x50, 15x50, 20x50
 25 бит: PH: 0,1,2,3
 SL: 3,4,5,6,7 мм
 PZ: 0, 1,2,3
 TORX: 10, 15, 20, 25, 30, 40
 HEX: 2,3,4,5,5,56 мм
 Гибкий вал 250 мм
 Магнитный держатель для бит 60 мм
 Тестер напряжения
 Адаптер 50 мм
 Ручка с магнитом
 торцевые головки: 5, 6, 7, 8, 9, 10, 11, 12, 13,5/ 32,3/ 16,1/ 4,5/ 16,11/ 32,3/ 8,7/ 16,15/ 32,1/ 2"



- ERGO** Эргономич. рукоятка
- ANTI SLIP** Антискольз. поверхность
- CrV сталь** Хромованадиевая сталь
- HRC** Твердость 54-56 HRC
- CrNi** Хромоникелевое покрытие

| Артикул | Описание товара | Мин. кол-во/мастер упак. | Прайс-лист |
|--------------|-----------------|--------------------------|------------|
| 1040-02-SS10 | 71 предмет | 1/8 | |



Адаптер-переходник под шуруповерт для торцевых головок 1/2" и 1/4"

Предметы набора изготовлены из **хромованадиевой стали**, обеспечивающей долговечность инструментов даже при усиленных нагрузках. Биты изготовлены из высококачественной инструментальной стали **S2** и обладают повышенной износостойкостью.



Долговечные металлические петли

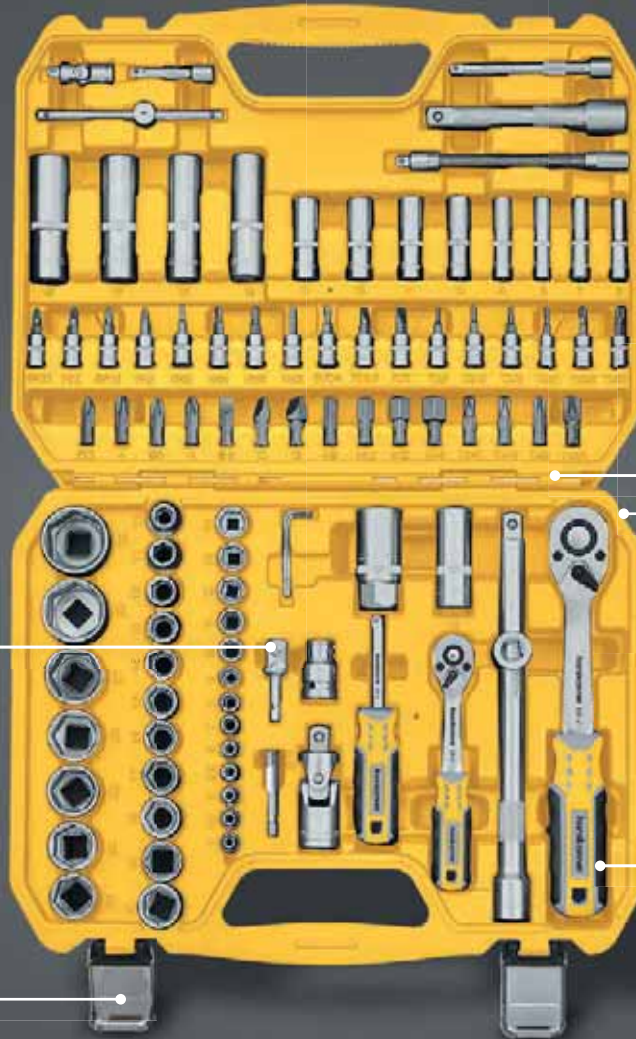

Сверхпрочный пластиковый кейс обеспечивает защиту, организованность и удобство транспортировки инструментов



Надежные металлические замки обеспечивают полную сохранность ваших инструментов



Трехкомпонентная рукоятка обладает эргономичной формой, гарантируя надежный хват и комфортную работу с инструментом

CrV Хромованадиевая сталь

Биты S2 сталь инструментальная сталь

ERGO Эргономичная рукоятка

THREE-COMPONENT 3-компонентная рукоятка

Cr Хромированная поверхность

2 адаптера для торцевых головок

| Артикул | HK1045-20-S46 | HK1045-20-S82 | HK1045-20-S94 | HK1045-20-S108 |
|-------------------------------|---------------|---------------|---------------|----------------|
| Количество предметов (шт) | 46 | 82 | 94 | 108 |
| Адаптеры для шуруповерта (шт) | 1 | 2 | 2 | 2 |

НАБОРЫ ИНСТРУМЕНТОВ

НАБОР ИНСТРУМЕНТОВ

hanskonner

13 x Головки торцевые 1/4": 4, 4,5, 5, 5,5, 6, 7, 8, 9, 10, 11, 12, 13, 14 мм;
1 x Адаптер для торцевых головок 1/4";
1 x Рукоятка трещоточная 1/4", 72 зуба;
1 x Вороток Т-образный 1/4" 115 мм;
1 x Удлинитель гибкий 1/4" 150 мм;
1 x Отвертка-вороток 1/4";
1 x Шарнир карданный 1/4";
2 x Удлинитель 1/4": 50, 100 мм;
21 x Головки с вставками 1/4": T10, T15, T20, T25, T30, T40; H3, H4, H5, H6, H7, H8; SL4, SL5,5, SL7; PH1, PH2, PH3; PZ1, PZ2, PZ3;
4 x Ключи шестигранные: 1,27, 1,5, 2, 2,5 мм



ADP Адаптер для торц. головок 1/4"
CrV сталь Хромованадиевая сталь
S2 сталь Биты из инструментальной стали
ERGO Эргономичная рукоятка
Heavy Duty Ударопрочный кейс

| Артикул | Описание товара | Мин. кол-во/ мастер упак. | Прайс-лист |
|---------------|-----------------|---------------------------|------------|
| HK1045-20-S46 | 46 предметов | 1/10 | |

НАБОР ИНСТРУМЕНТОВ

hanskonner

12 x Головки торцевые 1/2": 14, 15, 16, 17, 18, 19, 20, 22, 24, 27, 30, 32 мм;
2 x Головки торцевые свечные 1/2": 16, 21 мм;
2 x Рукоятка трещоточная 1/2", 1/4", 72 зуба;
1 x Адаптер 3-х сторонний 3/8" F x 1/2" M;
2 x Шарнир карданный 1/2", 1/4";
2 x Удлинитель 1/2": 125, 250 мм;
1 x Держатель бит 1/2" x 5/16";
15 x Биты 5/16": T40, T45, T50, T55; SL8, SL10, SL12; H8, H10, H12, H14; PZ3, PZ4; PH3, PH4;
9 x Ключи комбинированные: 8, 10, 11, 12, 13, 14, 17, 19, 22 мм;
13 x Головки торцевые 1/4": 4, 4,5, 5, 5,5, 6, 7, 8, 9, 10, 11, 12, 13, 14 мм;
1 x Вороток Т-образный 1/4" 115 мм;
1 x Отвертка-вороток 1/4";
1 x Удлинитель гибкий 1/4", 150 мм;
2 x Удлинитель 1/4": 50, 100 мм;
17 x Головки с вставками 1/4": T8, T10, T15, T20, T25, T30; SL4, SL5,5, SL7; H3, H4, H5, H6; PZ1, PZ2; PH1, PH2



ADP Адаптеры для торц. головок 1/2", 1/4"
CrV сталь Хромованадиевая сталь
S2 сталь Биты из инструментальной стали
ERGO Эргономичная рукоятка
Heavy Duty Ударопрочный кейс

| Артикул | Описание товара | Мин. кол-во/ мастер упак. | Прайс-лист |
|---------------|-----------------|---------------------------|------------|
| HK1045-20-S82 | 82 предмета | 1/4 | |

НАБОР ИНСТРУМЕНТОВ

hanskonner

18 x Головки торцевые 1/2": 10, 11, 12, 13, 14, 15, 16, 17, 18, 19, 20, 21, 22, 23, 24, 27, 30, 32 мм;
4 x Головки торцевые удлиненные: 14, 15, 17, 19 мм;
2 x Головки торцевые свечные: 16, 21 мм;
2 x Адаптер для торцевых головок 1/2", 1/4";
2 x Рукоятка трещоточная 1/2", 1/4", 72 зуба;
2 x Шарнир карданный 1/2", 1/4";
2 x Удлинитель 1/2": 125, 250 мм;
1 x Вороток-удлинитель Т-образный 1/2";
1 x Держатель бит 1/2" x 5/16";
15 x Биты 5/16": T40, T45, T50, T55; SL4, SL5,5, SL7; H8, H10, H12, H14; PH3, PH4; PZ3, PZ4;
13 x Головки торцевые 1/4": 4, 4,5, 5, 5,5, 6, 7, 8, 9, 10, 11, 12, 13, 14 мм;
8 x Головки торцевые удлиненные 1/4": 6, 7, 8, 9, 10, 11, 12, 13 мм;
2 x Удлинитель 1/4": 50, 100 мм;
1 x Вороток Т-образный 1/4", 115 мм;
1 x Удлинитель гибкий 1/4", 150 мм;
1 x Отвертка-вороток 1/4";
3 x Ключи шестигранные: 1,5, 2, 2,5 мм;
17 x Головки с вставками 1/4": T8, T10, T15, T20, T25, T30; SL4, SL5,5, SL7; H3, H4, H5, H6; PH1, PH2; PZ1, PZ2



ADP 2 шт Адаптеры для торц. головок 1/2", 1/4"
CrV сталь Хромованадиевая сталь
S2 сталь Биты из инструментальной стали
ERGO Эргономичная рукоятка
Heavy Duty Ударопрочный кейс

| Артикул | Описание товара | Мин. кол-во/ мастер упак. | Прайс-лист |
|---------------|-----------------|---------------------------|------------|
| HK1045-20-S94 | 94 предмета | 1/4 | |

НАБОР ИНСТРУМЕНТОВ

hanskonner

17 x Головки торцевые 1/2": 10, 11, 12, 13, 14, 15, 16, 17, 18, 19, 20, 21, 22, 24, 27, 30, 32 мм;
8 x Головки торцевые Torx 1/2": E10, E11, E12, E14, E16, E20, E24;
5 x Головки удлиненные 1/2": 14, 15, 17, 19, 22 мм;
2 x Головки торцевые свечные 1/2": 16, 21 мм;
2 x Адаптер для торцевых головок 1/2", 1/4";
1 x Рукоятка трещоточная 1/2", 1/4", 72 зуба;
1 x Вороток-удлинитель Т-образный 1/2";
2 x Удлинитель 1/2": 125, 250 мм;
2 x Шарнир карданный 1/2", 1/4";
1 x Держатель бит 1/2" x 5/16";
17 x Биты 5/16": T40, T45, T50, T55, T60; SL8, SL10, SL12; H7, H8, H10, H12, H14; PH3, PH4; PZ3, PZ4;
13 x Головки торцевые 1/4": 4, 4,5, 5, 5,5, 6, 7, 8, 9, 10, 11, 12, 13, 14 мм;
8 x Головки торцевые удлиненные 1/4": 6, 7, 8, 9, 10, 11, 12, 13 мм;
5 x Головки торцевые Torx 1/4": E4, E5, E6, E7, E8;
2 x Удлинитель 1/4": 50, 100 мм;
1 x Вороток Т-образный 1/4", 115 мм;
1 x Отвертка-вороток 1/4", 150 мм;
18 x Головки с вставками 1/4": T8, T10, T15, T20, T25, T27, T30; PH1, PH2; PZ1, PZ2; SL4, SL5,5, SL7; H3, H4, H5, H6

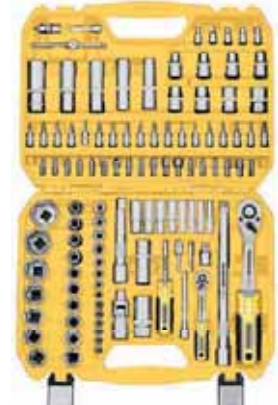

ADP 2 шт Адаптеры для торц. головок 1/2", 1/4"
CrV сталь Хромованадиевая сталь
S2 сталь Биты из инструментальной стали
ERGO Эргономичная рукоятка
Heavy Duty Ударопрочный кейс

| Артикул | Описание товара | Мин. кол-во/ мастер упак. | Прайс-лист |
|----------------|-----------------|---------------------------|------------|
| HK1045-20-S108 | 108 предметов | 1/4 | |

НАБОР ИНСТРУМЕНТОВ

Sturm!

1 трещотка
1 адаптер 1/4" 25мм
6 шт торцевые головки: 7-8-9-10-11-12мм,

Биты Cr-V:
PZ: 1,2,3
Torx: T10,T15,T20,T25
PH: 0,1,2
SL: 3,5,6 мм
TW:1,2



CrV сталь Хромованадиевая сталь
SUPER Compact Супер компактный размер
72 зуба

| Артикул | Описание товара | Мин. кол-во/ мастер упак. | Прайс-лист |
|------------|-----------------|---------------------------|------------|
| 1045-18-22 | 22 предмета | 10/40 | |

НАБОР ИНСТРУМЕНТОВ

Sturm!

3 коловки: 17, 19, 21 мм



посадочный размер: квадрат 1/2"
Усиленный

| Артикул | Описание товара | Мин. кол-во/ мастер упак. | Прайс-лист |
|-----------|--------------------------|---------------------------|------------|
| 1045-18-3 | 3 коловки: 17, 19, 21 мм | 1/20 | |

НАБОРЫ ИНСТРУМЕНТОВ

НАБОР ГОЛОВОК



Шестигранник HEX 3;4;5;6;7;8;10 .
Размер посадки 3/8"
Длина 110 мм

- CrV** Сплав CrV
- Пластиковый кейс

| Артикул | Описание товара | Мин. кол-во/ мастер упак. | Прайс-лист |
|----------------|-----------------|---------------------------|------------|
| 1045-18-B7-110 | 7 предметов | 1/20 | |

НАБОР ГОЛОВОК



HEX 4; 5; 6; 7; 8; 10; 12; 14; 17; 19.
Размер посадки 1/2"
Длина 55 мм

- S2** Сплав S2

| Артикул | Описание товара | Мин. кол-во/ мастер упак. | Прайс-лист |
|-------------|-----------------|---------------------------|------------|
| 1045-18-H10 | 10 предметов | 5/20 | |

НАБОР ГОЛОВОК



TORX 8; 10; 15; 20; 25; 30; 40; 45; 50; 55; 60; 70.
Размер посадки 1/2"
Длина 55 мм

- S2** Сплав S2

| Артикул | Описание товара | Мин. кол-во/ мастер упак. | Прайс-лист |
|-------------|-----------------|---------------------------|------------|
| 1045-18-T13 | 12 предметов | 6/36 | |

НАБОР ГОЛОВОК



TORX 25; 30; 40; 45; 50; 55; 60.
Размер посадки 3/8"
Длина 110 мм

- CrV** Сплав CrV
- Пластиковый кейс

| Артикул | Описание товара | Мин. кол-во/ мастер упак. | Прайс-лист |
|--------------|-----------------|---------------------------|------------|
| 1045-18-T7-1 | 7 предметов | 6/36 | |

НАБОР ГОЛОВОК



10 x Головки торцевые 1/2": 10, 11, 12, 13, 14, 15, 17, 19, 22, 24 мм
1 x Рукоятка трещоточная 1/2", 72 зуба
1 x Удлинитель 125 мм

- HRC** Твердость 54-56 HRC
- CrV сталь** Хромованадиевая сталь
- ERGO** Эргономичная рукоятка

| Артикул | Описание товара | Мин. кол-во/ мастер упак. | Прайс-лист |
|-------------|--------------------|---------------------------|------------|
| 1310-12-S12 | 1/2", 12 предметов | 1/10 | |

НАБОР ГОЛОВОК



10 x Головки торцевые 1/4": 4, 5, 6, 7, 8, 9, 10, 11, 12, 13 мм
1 x Рукоятка трещоточная 1/4", 72 зуба
1 x Удлинитель 100 мм

- HRC** Твердость 54-56 HRC
- CrV сталь** Хромованадиевая сталь
- ERGO** Эргономичная рукоятка

| Артикул | Описание товара | Мин. кол-во/ мастер упак. | Прайс-лист |
|-------------|--------------------|---------------------------|------------|
| 1310-14-S12 | 1/4", 12 предметов | 1/20 | |

НАБОР ПРОБойНИКОВ



Пробойники предназначены для получения круглых отверстий в коже, войлоке, ткани и других подобных материалах. Пробойники выполнены из инструментальной стали.

| Артикул | Описание товара | Мин. кол-во/ мастер упак. | Прайс-лист |
|-------------|--------------------------|---------------------------|------------|
| 1017-05-06C | 3,2-4,0-4,8-5,6-6,4-8 мм | 10/60 | |

НАБОР ПРОБойНИКОВ



Пробойники предназначены для получения круглых отверстий в коже, войлоке, ткани и других подобных материалах. Пробойники выполнены из инструментальной стали.

| Артикул | Описание товара | Мин. кол-во/ мастер упак. | Прайс-лист |
|-------------|---|---------------------------|------------|
| 1017-05-12C | 3 - 4 - 5 - 6 - 7 - 8 - 9 - 10 - 12 - 14 - 16 - 19 мм | 5/20 | |

НАБОРЫ ИНСТРУМЕНТОВ

НАБОР ИНСТРУМЕНТОВ



12 x Головки торцевые: 4, 4,5, 5, 5,5, 6, 7, 8, 9, 10, 11, 12, 13 мм;
1 x Адаптер для торцевых головок 1/4";
1 x Пассатижи 175 мм;
1 x Тонкогубцы 200 мм;
1 x Отвертка-битодержатель;

7 x Отвертки: SL5x100, SL6x100, SL6x150 мм; PH0x75, PH1x100, PH2x100 мм;
22 x Биты: SL4, SL5, SL5,5, SL6; PH1, PH2, PH3; PZ1, PZ2, PZ3; H3, H4, H5, H5,5, H6; T10, T15, T20, T25, T27, T30, T40



Heavy Duty Ударопрочный кейс
ADP Адаптер для торц. головок 1/4"
CrV сталь Хромованадиевая сталь

HRC Твердость 54-56 HRC
ERGO Эргономич. рукоятка

| Артикул | Описание товара | Мин. кол-во/ мастер упак. | Прайс-лист |
|-------------|-----------------|---------------------------|------------|
| 1040-02-SS7 | 45 предметов | 1/10 | |

НАБОР ИНСТРУМЕНТОВ



1 x Отвертка-битодержатель;
1 x Бокорезы 125мм;
1 x Тонкогубцы 150мм;
1 x Пассатижи комбинированные 150 мм;
5 x Отвертки: SL5x75, SL6x100, SL8x150 мм; PH5x75, PH6x100;
14 x Биты: T10, T15, T20, T25, T27, T30, T40; H2, H2,5, H3, H4, H5, H5,5, H6



Heavy Duty Ударопрочный кейс
CrV сталь Хромованадиевая сталь

HRC Твердость 54-56 HRC
ERGO Эргономич. рукоятка

| Артикул | Описание товара | Мин. кол-во/ мастер упак. | Прайс-лист |
|-------------|-----------------|---------------------------|------------|
| 1040-02-SS8 | 23 предмета | 1/10 | |

НАБОР ИНСТРУМЕНТОВ



6 x Отвертки: SL5x75, SL6x100, SL8x150 мм; PH1x75, PH2x100, PH3x150 мм
1 x Отвертка реверсивная
1 x Адаптер для торцевых головок 1/4"
1 x Отвертка мини для вставок
1 x Держатель вставок для точных работ
10 x Вставки для точных работ: SL2, SL2,5, SL3, SL3,5; PH00, PH0, PH1; T6, T8, T10
10 x Головки торцевые: 4, 5, 6, 7, 8, 9, 10, 11, 12, 13 мм
22 x Биты 1/4": SL3, SL4, SL5, SL6, SL7; PH1, PH2, PH3; PZ1, PZ2, PZ3; T10, T15, T20, T25, T27, T30, T40; H3, H4, H5, H6



ANTI SLIP Антискольз. поверхность
CrV сталь Хромованадиевая сталь

HRC Твердость 54-56 HRC
ERGO Эргономич. рукоятка

| Артикул | Описание товара | Мин. кол-во/ мастер упак. | Прайс-лист |
|--------------|-----------------|---------------------------|------------|
| 1040-02-SS12 | 52 предмета | 1/6 | |

НАБОР ИНСТРУМЕНТОВ



1 x Тонкогубцы мини 115 мм;
1 x Бокорезы мини 115 мм;
1 x Пинцет;
1 x Отвертка-битодержатель;
1 x Держатель бит магнитный 60 мм;
1 x Адаптер для торцевых головок 1/4";
6 x Отвертки для точных работ: 2, 2,4, 3 мм; PH00, PH0, PH1;
1 x Карандаш строительный;
4 x Головки торцевые: 7, 8, 9, 10 мм;
9 x Биты: PH1, PH2, PH3; SL4, SL6, SL7; H3, H4, H5



ANTI SLIP Антискольз. поверхность
CrV сталь Хромованадиевая сталь

HRC Твердость 54-56 HRC
ADP Адаптер для торц. головок 1/4"

| Артикул | Описание товара | Мин. кол-во/ мастер упак. | Прайс-лист |
|--------------|-----------------|---------------------------|------------|
| 1310-01-TS26 | 26 предметов | 1/12 | |

НАБОР ИНСТРУМЕНТА ДИЭЛЕКТРИЧЕСКИХ



9 предметов оптимально подходят для выполнения различных монтажных, ремонтных и строительных работ внутри помещения или на открытом воздухе.
1 x Пассатижи диэлектрические 180 мм;
1 x Длинногубцы диэлектрические 180 мм;
1 x Бокорезы усиленные диэлектрические 180 мм;
5 x Отвертки диэлектрические: SL3x75, SL4x100, SL5,5x125 мм; PH1x100, PH2x100 мм;
1 x Отвертка индикаторная 140 мм, 100-250 В



Isolated handles Изолированные ручки
CrV сталь Хромованадиевая сталь

VDE VDE
ERGO Эргономич. рукоятка
ANTI SLIP Антискольз. поверхность

| Артикул | Описание товара | Мин. кол-во/ мастер упак. | Прайс-лист |
|------------|-----------------|---------------------------|------------|
| 1310-02-T9 | 9 предметов | 1/10 | |

НАБОР ИНСТРУМЕНТОВ



18 x Головки торцевые 3/8": 6, 7, 8, 9, 10, 11, 12, 13, 14, 15, 16, 17, 18, 19, 20, 21, 22, 24 мм;
1 x Рукоятка трещоточная 3/8";
2 x Удлинитель 3/8": 75, 150 мм;
1 x Вороток Т-образный 3/8" 200 мм;
1 x Шарнир карданный 3/8"



Heavy Duty Ударопрочный кейс
CrV сталь Хромованадиевая сталь

HRC Твердость 54-56 HRC

| Артикул | Описание товара | Мин. кол-во/ мастер упак. | Прайс-лист (руб.) |
|-------------|-----------------|---------------------------|-------------------|
| 1045-20-S23 | 23 предмета | 1/10 | |

НАБОР ИНСТРУМЕНТОВ



1 x Отвертка-битодержатель;
8 x Ключи шестигранные: 1,5, 2, 2,5, 3, 4, 5, 5,5, 6 мм;
9 x Биты: PH1, PH2, PH3; SL4, SL6, SL7; PZ1, PZ2, PZ3;
1 x Адаптер для торцевых головок 1/4";
1 x Ключ разводной 150 мм;
1 x Пассатижи 180 мм;
1 x Бокорезы 150 мм;
1 x Карандаш строительный



ANTI SLIP Антискольз. поверхность
CrV сталь Хромованадиевая сталь

HRC Твердость 54-56 HRC
ERGO Эргономич. рукоятка
ADP Адаптер для торц. головок 1/4"

| Артикул | Описание товара | Мин. кол-во/ мастер упак. | Прайс-лист |
|--------------|-----------------|---------------------------|------------|
| 1310-01-TS23 | 23 предмета | 1/12 | |

НАБОР ИНСТРУМЕНТОВ



12 x Головки торцевые 3/8": 7, 8, 9, 10, 11, 12, 13, 14, 15, 16, 17, 19 мм;
6 x Головки торцевые 1/4": 5, 6, 7, 8, 9, 10 мм;
1 x Головка торцевая удлиненная 3/8", 16 мм;
1 x Рукоятка трещоточная 3/8";
1 x Удлинитель 3/8";
1 x Отвертка-битодержатель;
1 x Переходник 1/4" (M) - 3/8" (F);
21 x Биты: PH1, PH2, PH3; PZ1, PZ2, PZ3; T10, T15, T20, T25, T27, T30, T40; SL4, SL5, SL6, SL7; H3, H4, H5, H6



Heavy Duty Ударопрочный кейс
HRC Твердость 54-56 HRC
CrV сталь Хромованадиевая сталь

| Артикул | Описание товара | Мин. кол-во/ мастер упак. | Прайс-лист |
|-------------|-----------------|---------------------------|------------|
| 1045-20-S45 | 44 предмета | 1/8 | |

НАБОРЫ ИНСТРУМЕНТОВ

НАБОР ИНСТРУМЕНТОВ



6 x Отвертки: SL6x100, SL5x75, SL6x38 мм; PH6x100, PH5x75, PH6x38 мм,
1 x Отвертка-битодержатель 1/4"
1 x Отвертка для точных работ: SL2,5x50 мм, SL2,5x50 мм, SL3x50 мм; PH2,5x50 мм, PH3x50 мм
1 x Клещи переставные 240 мм;
10 x Головки торцевые 1/4": 4, 5, 6, 7, 8, 9, 10, 11, 12, 13 мм;
1 x Рукоятка трещоточная 1/4";
1 x Удлинитель 1/4" 50 мм;
1 x Адаптер для торцевых головок 1/4";
9 x Ключи шестигранные: 1,5, 2, 2,5, 3, 4, 5, 6, 8, 10 мм;
1 x Молоток слесарный 300 г;
1 x Плоскогубцы комбинированные 180 мм;
1 x Длинногубцы 200 мм;
19 x Биты 1/4": SL4, SL5, SL6, SL7; PH1, PH2, PH3; PZ1, PZ2; T10, T15, T20, T25, T30, T40; H3, H4, H5, H6



CrV сталь Хромованадиевая сталь **ERGO** Эргономич. рукоятка **Heavy Duty** Ударопрочный кейс **ADP** Адаптер для торц. головок 1/4"

| Артикул | Описание товара | Мин. кол-во/ мастер упак. | Прайс-лист |
|-------------|-----------------|---------------------------|------------|
| 1045-20-S57 | 57 предметов | 1/4 | |

НАБОР ИНСТРУМЕНТОВ



13 x Головки торцевые 1/2": 14, 15, 16, 17, 18, 19, 20, 21, 22, 24, 27, 30, 32 мм;
1 x Головка торцевая свечная 1/2" 21 мм;
2 x Рукоятка трещоточная 1/2", 1/4" 72 зуба;
1 x Вороток-удлинитель Т-образный 1/2";
2 x Удлинитель 1/2": 125, 250 мм;
2 x Шарнир карданный 1/2", 1/4";
11 x Ключи комбинированные: 7, 8, 9, 10, 11, 12, 13, 14, 15, 17, 19 мм;
9 x Головки торцевые 1/4": 4, 5, 6, 7, 8, 9, 10, 11, 12 мм;
1 x Вороток Т-образный 1/4";
1 x Держатель бит 1/4" x 5/16";
1 x Удлинитель 1/4", 75 мм;
1 x Адаптер для торцевых головок 1/4";
4 x Ключи шарнирные двусторонние: 8x9, 10x11, 12x13, 14x15 мм;
7 x Ключи шестигранные: 1,5, 2, 2,5, 5, 6, 8, 10 мм;
21 x Биты 5/16": T10, T15, T20, T25, T30; PH0, PH1, PH2, PH3; PZ1, PZ2, PZ3; H2, H3, H4, H5, H6; SL3, SL4, SL5.5, SL7



ADP Адаптер для торц. головок 1/4" **HRC** Твердость 54-56 HRC

CrV сталь Хромованадиевая сталь **ERGO** Эргономич. рукоятка **Heavy Duty** Ударопрочный кейс

| Артикул | Описание товара | Мин. кол-во/ мастер упак. | Прайс-лист |
|-------------|-----------------|---------------------------|------------|
| 1045-20-S77 | 77 предметов | 1/3 | |

НАБОР ИНСТРУМЕНТОВ



10 x Головки торцевые 1/4": 4, 4,5, 5, 6, 7, 8, 9, 10, 11, 12 мм;
8 x Головки торцевые 3/8": 9, 10, 11, 12, 13, 14, 15, 17 мм;
1 x Головка торцевая свечная 5/8";
1 x Рукоятка трещоточная 3/8";
1 x Адаптер для торцевых головок 1/4";
1 x Ключ разводной 200 мм;
1 x Длинногубцы 150 мм;
1 x Плоскогубцы комбинированные 150 мм;
1 x Молоток слесарный 300 г;
1 x Нож канцелярский;
1 x Рулетка измерительная 3 м;
1 x Отвертка риверсивная;
1 x Удлинитель 3/8", 75 мм;
1 x Уровень 225 мм;
1 x Адаптер 1/4" x 3/8";
29 x Биты: T10, T15, T20, T25, T30, T40; PH0, PH1, PH2, PH3; PZ1, PZ2; SL4, SL5, SL6, SL7, 1/8", 3/16", 1/4"; H2, H3, H4, H5, H6, 3/32", 1/8", 5/32", 3/16", 1/4";
16 x Ключи шестигранные: 1,5, 2, 2,5, 3, 4, 5, 5,5, 6 мм, 1/16", 5/64", 3/32", 1/8", 5/32", 3/16", 7/32", 1/4";
6 x Ключи комбинированные: 8, 10, 12, 13, 14, 15 мм;
85 x Набор крепежа в контейнере



CrV сталь Хромованадиевая сталь **ADP** Адаптер для торц. головок 1/4" **Heavy Duty** Ударопрочный кейс **HRC** Твердость 54-56 HRC

| Артикул | Описание товара | Мин. кол-во/ мастер упак. | Прайс-лист |
|-------------|-----------------|---------------------------|------------|
| 1310-01-TS3 | 173 предмета | 1/4 | |

НАБОР ИНСТРУМЕНТОВ



18 x Головки торцевые 1/2": 10, 11, 12, 13, 14, 15, 16, 17, 18, 19, 20, 21, 22, 23, 24, 27, 30, 32 мм;
4 x Головки торцевые удлиненные свечные 1/2": 14, 15, 17, 19 мм;
2 x Головки торцевые: 16, 21 мм;
1 x Адаптер для торцевых головок 1/4";
2 x Рукоятка трещоточная 1/2", 1/4", 72 зуба;
1 x Шарнир карданный 1/2", 1/4";
2 x Удлинитель 1/2": 125, 250 мм;
1 x Вороток-удлинитель Т-образный 1/2";
1 x Держатель бит 1/2" x 5/16";
15 x Биты 5/16": T40, T45, T50, T55; SL4, SL5.5, SL7; H8, H10, H12, H14; PH3, PH4; PZ3, PZ4;
13 x Головки торцевые 1/4": 4, 4,5, 5, 5,5, 6, 7, 8, 9, 10, 11, 12, 13, 14 мм;
8 x Головки торцевые удлиненные 1/4": 6, 7, 8, 9, 10, 11, 12, 13 мм;
2 x Удлинитель 1/4": 50, 100 мм;
1 x Вороток Т-образный 1/4", 115 мм;
1 x Удлинитель гибкий 1/4", 150 мм;
1 x Отвертка-вороток 1/4";
3 x Ключи шестигранные: 1,5, 2, 2,5 мм;
17 x Головки с вставками 1/4": T8, T10, T15, T20, T25, T30; SL4, SL5.5, SL7; H3, H4, H5, H6; PH1, PH2; PZ1, PZ2



CrV сталь Хромованадиевая сталь **ADP** Адаптер для торц. головок 1/4" **ERGO** Эргономичная рукоятка **Heavy Duty** Ударопрочный кейс

| Артикул | Описание товара | Мин. кол-во/ мастер упак. | Прайс-лист |
|--------------|-----------------|---------------------------|------------|
| 1045-20-S94T | 94 предмета | 1/4 | |

НАБОР ИНСТРУМЕНТОВ



5 x Отвертки: SL5x75, SL6x100, SL8x150 мм; PH1x75, PH2x100 мм;
5 x Отвертки электрические: SL3x100, SL4x100, SL5,5x125 мм; PH1x80, PH2x100 мм;
4 x Отвертки для точных работ: SL2,5x50, SL3x50 мм; PH2,5x50, PH3x50 мм;
1 x Плоскогубцы 180 мм;
1 x Длинногубцы 200 мм;
1 x Рулетка измерительная 3 м;
1 x Гибкий вал 250 мм;
1 x Адаптер для торцевых головок 1/4", 50 мм;
1 x Отвертка реверсивная 60 мм;
1 x Отвертка индикаторная 140 мм;
1 x Лента изоляционная;
18 x Головки торцевые: 5, 6, 7, 8, 9, 10, 11, 12, 13, 3/16, 1/4, 9/32, 5/16, 11/32, 3/8, 7/16, 15/32, 1/2;
32 x Биты: SL3, SL4, SL5, SL6, SL7, SL8; PH1, PH2, PH3; PZ1, PZ2, PZ3; T10, T15, T20, T25, T27, T30, T40; H3, H4, H5, H6; R1, R2, R3



ADP Адаптер для торц. головок 1/4" **CrV сталь** Хромованадиевая сталь **ERGO** Эргономич. рукоятка **Heavy Duty** Ударопрочный кейс **HRC** Твердость 54-56 HRC

| Артикул | Описание товара | Мин. кол-во/ мастер упак. | Прайс-лист |
|-------------|-----------------|---------------------------|------------|
| 1310-01-TS7 | 72 предмета | 1/8 | |

НАБОР ИНСТРУМЕНТОВ



1 x Длинногубцы 150 мм;
1 x Ключ разводной 150 мм;
1 x Молоток-гвоздодер 225 г;
1 x Уровень 230 мм;
2 x Струбцина 100 мм;
1 x Отвертка-битодержатель 1/4";
1 x Рулетка измерительная 3 м;
1 x Нож канцелярский;
8 x Ключи шестигранные: 1,5, 2, 2,5, 3, 4, 5, 5,5, 6 мм;
6 x Отвертки для точных работ: PH0, PH1; SL1,4, SL2, SL2,4, SL3;
39 x Биты 1/4": SL3 (2 шт.), SL4, SL5 (2 шт.), SL6, SL7; PH1, PH2, PH3; PZ0, PZ1 (3 шт.), PZ2 (3 шт.), PZ3 (2 шт.); SQ1, SQ2, SQ3; T10, T15, T20, T25, T27, T30, T40; H3, H4, H5, H6, H7, 3/32", 1/8", 5/32", 3/16", 5/16";
1 x Адаптер для торцевых головок 1/4";
80 x Набор крепежа в контейнере



CrV сталь Хромованадиевая сталь **ADP** Адаптер для торц. головок 1/4" **Heavy Duty** Ударопрочный кейс **HRC** Твердость 54-56 HRC

| Артикул | Описание товара | Мин. кол-во/ мастер упак. | Прайс-лист |
|---------------|-----------------|---------------------------|------------|
| 1310-01-TS145 | 144 предмета | 1/10 | |

НАБОРЫ ИНСТРУМЕНТОВ

НАБОР ИНСТРУМЕНТОВ



- 1 x Ключ разводной 200 мм;
- 1 x Плоскогубцы комбинированные 150 мм;
- 1 x Тонкогубцы 150 мм;
- 1 x Молоток слесарный 300 г;
- 1 x Нож канцелярский;
- 1 x Адаптер для торцевых головок 3/8";
- 1 x Головка торцевая свечная 5/8";
- 1 x Отвертка-битодержатель;
- 1 x Уровень 230 мм;
- 1 x Удлинитель 1/4";
- 1 x Рулетка измерительная 3 м;
- 16 x Ключи шестигранные: 1,5, 2, 2,5, 3, 4, 5, 5,5, 6, 1/16, 5/64, 3/32, 1/8, 5/32, 3/16, 7/32,

- 1/4 мм;
- 4 x Отвертки для точных работ: SL1,5, SL3, PH2,5, PH3;
- 10 x Головки торцевые 1/4": 4, 4,5, 5, 6, 7, 8, 9, 10, 11, 12 мм
- 8 x Головки торцевые 3/8": 9, 10, 11, 12, 13, 14, 15, 17 мм;
- 6 x Ключи комбинированные: 8, 10, 12, 13, 14, 15 мм;
- 94 x Комплект крепежа в контейнере;
- 1 x Рукоятка трещоточная 3/8";
- 10 x Биты 3/8": PH1, PH2, PH3; SL4, SL5, SL6; H3, H4, H5, H6



- CrV сталь** Хромованадиевая сталь
- ERGO** Эргономич. рукоятка
- Heavy Duty** Ударопрочный кейс
- HRC** Твердость 54-56 HRC

| Артикул | Описание товара | Мин. кол-во/ мастер упак. | Прайс-лист |
|-------------|-----------------|---------------------------|------------|
| 1310-01-TS2 | 160 предметов | 1/4 | |

НАБОР ИНСТРУМЕНТОВ



- 6 x Отвертки диэлектрические: SL3x100, SL5,5x125, SL6,5x150 мм: PH0x60, PH1x80, PH2x100 мм;
- 7 x Отвертки ударные: SL6 x38, 5 x75, 6 x100, 8 x150 мм; PH2x38, PH1x75, PH2x100 мм;
- 5 x Отвертки для точных работ: SL2x50, SL2,5x50, SL3x50 мм; PH2,5x50, PH3x50 мм;
- 40 x Биты: SL3, SL4, SL5, SL6, SL7, SL8 мм; PH0, PH1x3 шт., PH2x3 шт., PH3x3 шт.; PZ0, PZ1, PZ2, PZ3; T10, T15, T20, T25, T30, T40; R0, R1, R2, R3; H2, H3, H4, H5, H6, 3/32, 1/8, 5/32, 3/16, 1/4;
- 9 x Головки торцевые 1/4": 5, 6, 7, 8, 9, 10, 11, 12, 13 мм;
- 9 x Головки торцевые 3/8": 9, 10, 11, 12, 13, 14, 15, 16, 17 мм;
- 1 x Головка торцевая свечная 3/8";
- 1 x Рукоятка трещоточная 3/8";
- 8 x Ключи шестигранные: 1,5, 2, 2,5, 3, 4, 5, 5,5, 6 мм;
- 1 x Ключ разводной 50 мм; 150 мм;
- 1 x Длинногубцы 150 мм;

- 1 x Бокорезы 150 мм;
- 1 x Нож канцелярский;
- 7 x Отвертка реверсивная 3/8" с набором бит 6 в 1: SL4, SL5, SL6; PH0, PH1 PH2;
- 1 x Удлинитель 3/8" 75 мм;
- 1 x Адаптер 1/4" x 3/8";
- 1 x Держатель бит;
- 1 x Вал гибкий 1/4" x 3/8"



- CrV сталь** Хромованадиевая сталь
- ERGO** Эргономич. рукоятка
- Heavy Duty** Ударопрочный кейс
- HRC** Твердость 54-56 HRC

| Артикул | Описание товара | Мин. кол-во/ мастер упак. | Прайс-лист |
|-------------|-----------------|---------------------------|------------|
| 1310-01-TS6 | 101 предмет | 1/4 | |

НАБОР ИНСТРУМЕНТОВ



- 10 x Головки торцевые 1/4": 4, 4,5, 5, 6, 7, 8, 9, 10, 11, 12 мм;
- 8 x Головки торцевые 3/8": 9, 10, 11, 12, 13, 14, 15, 17 мм;
- 1 x Головка торцевая свечная 3/8", 16 мм;
- 1 x Рукоятка трещоточная 3/8", 72 зубца;
- 2 x Адаптер для торцевых головок 3/8", 1/4";
- 1 x Фонарь телескопический с магнитом;
- 1 x Молоток-гвоздодер мини 230 г;
- 1 x Разводной ключ 200 мм;
- 1 x Нож канцелярский 9 мм;
- 1 x Плоскогубцы комбинированные 150 мм;
- 1 x Отвертка для точных работ 5 в 1: 3X40 мм, PH00, SL1,5, Pentalobe 0,8 мм, T5, T6;
- 1 x Держатель бит магнитный 3/8";
- 1 x Уровень 225 мм;
- 1 x Отвертка индикаторная;
- 1 x Круглогубцы 115 мм;
- 1 x Отвертка реверсивная 3/8";
- 1 x Удлинитель 3/8", 75 мм;
- 1 x Адаптер 3/8" - 1/4";
- 1 x Комплект крепежа в контейнере 87 шт.;

- 1 x Пliers переставные 250 мм;
- 1 x Лента изоляционная;
- 1 x Рулетка измерительная 3 м;
- 8 x Ключи шестигранные : 1,5, 2, 2,5, 3, 4, 5, 5,5, 6 мм;
- 6 x Ключи комбинированные: 10, 12, 13, 14, 15, 17 мм;
- 2 x Карандаш строительный;
- 39 x Биты: SL4, SL5, SL6, SL7, 1/8, 3/16, 1/4; PH0, PH1, PH2 (2 шт.), PH3; PZ0, PZ1, PZ2 (2 шт.), PZ4; H2, H3, H4, H5, H6, 3/32, 1/8, 5/32, 3/16, 1/4; T10H, T15H, T20H, T25H, T30H, T40H; T30, T40; TW1, TW2, TW3, TW4



- ADP 2шт** Адаптеры для торц. головок 1/4", 3/8"
- CrV сталь** Хромованадиевая сталь
- ERGO** Эргономич. рукоятка
- Heavy Duty** Ударопрочный кейс
- HRC** Твердость 54-56 HRC

| Артикул | Описание товара | Мин. кол-во/ мастер упак. | Прайс-лист |
|--------------|-----------------|---------------------------|------------|
| 1310-01-TS98 | 98 предметов | 1/4 | |

НАБОР ИНСТРУМЕНТОВ



- 18 x Головки торцевые 1/2": 10, 11, 12, 13, 14, 15, 16, 17, 18, 19, 20, 21, 22, 23, 24, 27, 30, 32 мм;
- 4 x Головки торцевые удлиненные 1/2": 14, 15, 17, 19 мм;
- 2 x Головка торцевая свечная 1/2": 16, 21мм;
- 2 x Адаптер для торцевых головок 1/2", 1/4";
- 2 x Рукоятка трещоточная 1/2", 1/4" 45 зубьев;
- 2 x Удлинитель 1/2": 125, 250 мм;
- 2 x Шарнир карданный: 1/2", 1/4";
- 1 x Вороток-удлинитель Т-образный 1/2";
- 3 x Ключи шестигранные: 1,5, 2, 2,5 мм;
- 1 x Держатель бит 1/2" x 5/16";
- 13 x Головки торцевые 1/4": 4, 4,5, 5, 5,5, 6, 7, 8, 9, 10, 11, 12, 13, 14 мм;
- 8 x Головки торцевые удлиненные 1/4": 6, 7, 8, 9, 10, 11, 12, 13 мм;
- 17 x Головки-биты 1/4": PH1, PH2; PZ1, PZ2; FD4, FD5,5, FD7; HW3, HW4, HW5, HW6; T8, T10, T15, T20, T25, T30;
- 2 x Удлинитель 1/4": 50, 95 мм;
- 1 x Отвертка-вороток 1/4";
- 1 x Вороток Т-образный 1/4";
- 1 x Удлинитель гибкий 1/4";
- 15 x Биты 5/16" 30 мм: 8, 10, 12, 3+, 4+; HW8, HW10, HW12, HW14; PZ3, PZ4; T40, T45, T50, T55



- ADP 2шт** Адаптеры для торц. головок 1/2", 1/4"
- CrV сталь** Хромованадиевая сталь
- ERGO** Эргономич. рукоятка
- Heavy Duty** Ударопрочный кейс
- HRC** Твердость 54-56 HRC

| Артикул | Описание товара | Мин. кол-во/ мастер упак. | Прайс-лист |
|--------------|-----------------|---------------------------|------------|
| 1045-20-S95C | 95 предметов | 1/4 | |

НАБОРЫ ИНСТРУМЕНТОВ

НАБОР ИНСТРУМЕНТОВ



- 2 x Отвертки для точных работ: SL3, PH1;
- 2 x Отвертки: PH2x150 мм, SL6x150 мм;
- 1 x Ключ разводной 180 мм;
- 1 x Плоскогубцы комбинированные 180 мм;
- 1 x Бокорезы мини 150 мм;
- 1 x Длинногубцы мини 150 мм;
- 1 x Нож канцелярский;
- 1 x Молоток слесарный 200 гр;
- 1 x Отвертка индикаторная;
- 1 x Рулетка измерительная 3 м;
- 1 x Карандаш строительный



- CrV сталь** Хромованадиевая сталь
- ERGO** Эргономич. рукоятка
- ANTI SLIP** Антикользящая поверхность
- HRC** Твердость 54-56 HRC

| Артикул | Описание товара | Мин. кол-во/ мастер упаков. | Прайс-лист |
|--------------|-----------------|-----------------------------|------------|
| 1310-01-TS13 | 13 предметов | 1/4 | |

НАБОР ИНСТРУМЕНТОВ



- 13 x Головки торц.: 4, 4.5, 5.5, 6, 7, 8, 9, 10, 11, 12, 13, 14 мм;
- 4 x Головки торцевые удлиненные 1/4": 8, 10, 11, 13 мм;
- 1 x Рукоятка трещоточная 1/4", 45 зубьев;
- 1 x Адаптер для торцевых головок 1/4";
- 1 x Шарнир карданный 1/4";
- 2 x Удлинитель 1/4": 50, 100 мм;
- 1 x Отвертка-вороток 1/4";
- 1 x Вороток Т-образный 1/4";
- 21 x Головки-биты 1/4": T10, T15, T20, T25, T30, T40; H3, H4, H5, H6, H7, H8; SL4, SL5.5, SL6.5; PH1, PH2, PH3; PZ1, PZ2, PZ3;
- 3 x Ключи шестигранные : 1,5, 2, 2,5 мм



- ADP** Адаптер для торц. головок 1/4"
- CrV сталь** Хромованадиевая сталь
- ERGO** Эргономич. рукоятка
- Heavy Duty** Ударопрочный кейс
- HRC** Твердость 54-56 HRC

| Артикул | Описание товара | Мин. кол-во/ мастер упаков. | Прайс-лист |
|--------------|-----------------|-----------------------------|------------|
| 1045-20-S48C | 48 предметов | 1/4 | |

НАБОР ИНСТРУМЕНТОВ



- 9 x Головки торцевые 1/4": 4, 4.5, 5, 5.5, 6, 6.5, 7, 8, 9 мм;
- 8 x Головки торцевые 3/8": 10, 11, 12, 13, 14, 16, 17, 19 мм;
- 1 x Рукоятка трещоточная 3/8";
- 1 x Маховик для рукоятки трещоточной;
- 1 x Отвертка-вороток 1/4";
- 3 x Ключи шестигранные: 1,5, 2, 2,5 мм;
- 1 x Удлинитель 3/8", 75 мм;
- 1 x Адаптер для бит 1/4";
- 1 x Адаптер для торцевых головок 3/8", 50 мм;
- 1 x Адаптер для торцевых головок 1/4", 25 мм;
- 9 x Биты 1/4": PH1, PH2, PH3; SL4, SL6, SL7; H3, H4, H5



- CrV сталь** Хромованадиевая сталь
- ADP 2 шт** Адаптеры для торц. головок 1/4", 3/8"

| Артикул | Описание товара | Мин. кол-во/ мастер упаков. | Прайс-лист |
|--------------|-----------------|-----------------------------|------------|
| 1045-20-S36C | 36 предметов | 1/20 | |

НАБОР ИНСТРУМЕНТОВ



- 13 x Головки торцевые 1/2": 14, 15, 16, 17, 18, 19, 20, 21, 22, 24, 27, 30, 32 мм;
- 2 x Головки торцевые свечные 1/2": 16, 21 мм;
- 2 x Рукоятка трещоточная 1/2", 1/4" 45 зубьев;
- 1 x Вороток шарнирный 1/2";
- 1 x Вороток-удлинитель Т-образный 1/2";
- 2 x Удлинитель 1/2": 125, 250 мм;
- 2 x Шарнир карданный: 1/2", 1/4";
- 10 x Ключи комбинированные: 8, 9, 10, 11, 12, 13, 14, 15, 17, 19 мм;
- 1 x Держатель бит 1/2"x5/16";
- 2 x Адаптер для торцевых головок 1/2", 1/4";
- 12 x Головки торцевые 1/4": 4, 4.5, 5, 5.5, 6, 7, 8, 9, 10, 11, 12, 13 мм;
- 1 x Удлинитель Т-образный 1/4";
- 1 x Отвертка-вороток 1/4";
- 2 x Удлинитель 1/4": 50, 100 мм;
- 27 x Биты 5/16": T10, T15, T20, T25, T30, T40, T45, T50; PH0, PH1, PH2, PH3; PZ1, PZ2, PZ3; H2, H3, H4, H5, H6; SL3, SL4, SL5.5, SL7; SQ1, SQ2, SQ3



- ADP 2 шт** Адаптеры для торц. головок 1/2", 1/4"
- CrV сталь** Хромованадиевая сталь
- ERGO** Эргономич. рукоятка
- Heavy Duty** Ударопрочный кейс
- HRC** Твердость 54-56 HRC

| Артикул | Описание товара | Мин. кол-во/ мастер упаков. | Прайс-лист |
|--------------|-----------------|-----------------------------|------------|
| 1045-20-S79C | 79 предметов | 1/4 | |

НАБОР ИНСТРУМЕНТОВ



- 12 x Головки торцевые 1/4": 4, 4.5, 5.5, 6, 7, 8, 9, 10, 11, 12, 13 мм;
- 1 x Рукоятка трещоточная 1/4";
- 1 x Адаптер для торцевых головок 1/4";
- 1 x Шарнир карданный 1/4";
- 1 x Удлинитель 1/4" 50 мм;
- 1 x Отвертка-вороток 1/4";
- 1 x Вороток Т-образный 1/4";
- 12 x Головки-биты 1/4": H3, H4, H5, H6, H8; SL4, SL5.5, SL7; PH1, PH2; PZ1, PZ2



- ADP** Адаптер для торц. головок 1/4"
- CrV сталь** Хромованадиевая сталь
- ERGO** Эргономич. рукоятка
- Heavy Duty** Ударопрочный кейс
- HRC** Твердость 54-56 HRC

| Артикул | Описание товара | Мин. кол-во/ мастер упаков. | Прайс-лист |
|--------------|-----------------|-----------------------------|------------|
| 1045-20-S30C | 30 предметов | 1/4 | |

НАБОР ИНСТРУМЕНТОВ



- 13 x Головки торц. 1/4": 4, 4.5, 5, 5.5, 6, 7, 8, 9, 10, 11, 12, 13, 14 мм;
- 6 x Головки торцевые TORX 1/4": E4, E5, E6, E7, E8, E10;
- 4 x Головки торцевые удлиненные 1/4": 6, 7, 8, 10 мм;
- 1 x Адаптер для торцевых головок 1/4";
- 1 x Рукоятка трещоточная 1/4", 45 зубьев;
- 1 x Шарнир карданный 1/4";
- 2 x Удлинитель 1/4": 50, 100 мм;
- 1 x Отвертка-вороток 1/4";
- 24 x Головки-биты 1/4": T8, T10, T15, T20, T25, T27, T30, T40; PH1, PH2, PH3; PZ1, PZ2, PZ3; H3, H4, H5, H7, H8, H10; SL4, SL5.5, SL6.5;
- 5 x Ключи шестигранные: 1,5, 2, 2.5, 3, 3.5 мм



- ADP** Адаптер для торц. головок 1/4"
- CrV сталь** Хромованадиевая сталь
- ERGO** Эргономич. рукоятка
- Heavy Duty** Ударопрочный кейс
- HRC** Твердость 54-56 HRC

| Артикул | Описание товара | Мин. кол-во/ мастер упаков. | Прайс-лист |
|--------------|-----------------|-----------------------------|------------|
| 1048-10-S58C | 58 предметов | 1/4 | |

НАБОР ИНСТРУМЕНТОВ



- 12 x Головки торцевые 1/2": 14, 15, 16, 17, 18, 19, 20, 22, 24, 27, 30, 32 мм;
- 2 x Головки торцевые свечные 1/2": 16, 21 мм;
- 2 x Рукоятка трещоточная 1/2", 1/4", 45 зубьев;
- 2 x Удлинитель 1/2": 125, 250 мм;
- 2 x Шарнир карданный: 1/2", 1/4";
- 1 x Держатель бит 1/2" x 5/16";
- 1 x Удлинитель гибкий 1/4" x 6";
- 1 x Адаптер для торцевых головок 1/2";
- 1 x Переходник 1/2"x3/8";
- 9 x Ключи комбинированные: 8, 10, 11, 12, 13, 14, 17, 19, 22 мм;
- 13 x Головки торцевые 1/4": 4, 4.5, 5, 5.5, 6, 7, 8, 9, 10, 11, 12, 13, 14 мм;
- 2 x Адаптер для торцевых головок 1/4": 25, 50 мм;
- 2 x Удлинитель 1/4": 50, 100 мм;
- 1 x Вороток Т-образный 1/4";
- 1 x Отвертка-вороток 1/4";
- 17 x Головки-биты 1/4": T8, T10, T15, T20, T25, T30; PH1, PH2; PZ1, PZ2; H3, H4, H5, H6; SL4, SL5.5, SL7;
- 15 x Биты 5/16": T40, T45, T50, T55; PH3, PH4; PZ3, PZ4; H8, H10, H12, H14; SL8, SL10, SL12



- ADP 3 шт** Адаптеры для торц. головок 1/2", 1/4"
- CrV сталь** Хромованадиевая сталь
- ERGO** Эргономич. рукоятка
- Heavy Duty** Ударопрочный кейс
- HRC** Твердость 54-56 HRC

| Артикул | Описание товара | Мин. кол-во/ мастер упаков. | Прайс-лист |
|--------------|-----------------|-----------------------------|------------|
| 1045-20-S84C | 84 предмета | 1/4 | |

КЛЮЧИ

КЛЮЧ-ТРЕЩОТКА



Изготовлен из хромованадия для работы при высоких нагрузках. Хромовое антикоррозийное покрытие. Храповый механизм в 72 зуба обеспечивает плавный ход. Механизм с быстрым сбросом.

- ERGO** Эргономич. рукоятка
- ANTI SLIP** Антискольз. поверхность
- CrV сталь** Хромованадиевая сталь



| Артикул | Описание товара | Мин. кол-во/ мастер упак. | Прайс-лист |
|--------------|-----------------|---------------------------|------------|
| 1045-17-R1/2 | 1/2"; 72 зуба | ☺ 10/40 | |
| 1045-17-R1/4 | 1/4"; 72 зуба | ☺ 10/100 | |
| 1045-17-R3/8 | 3/8"; 72 зуба | ☺ 10/60 | |

КЛЮЧ-ТРУБКА ТОРЦЕВОЙ



Для болтовых соединений в значительных углублениях или для применения при монтаже шпилек

- HiQ сталь** Высококач. сталь
- Zn** Оцинкованный
- HRC** Твердость 40 HRC



| Артикул | Описание товара | Мин. кол-во/ мастер упак. | Прайс-лист |
|---------------|-----------------|---------------------------|------------|
| 1045-22-8x10 | 8 x 10 мм | ☺ 100/400 | |
| 1045-22-10x12 | 10 x 12 мм | ☺ 100/400 | |
| 1045-22-12x13 | 12 x 13 мм | ☺ 100/200 | |
| 1045-22-14x15 | 14 x 15 мм | ☺ 100/200 | |
| 1045-22-17x19 | 17 x 19 мм | ☺ 50/100 | |

КЛЮЧ-ТРУБКА ТОРЦЕВОЙ



Для болтовых соединений в значительных углублениях или для применения при монтаже шпилек

- HiQ сталь** Высококач. сталь
- Zn** Оцинкованный
- HRC** Твердость 27 HRC



| Артикул | Описание товара | Мин. кол-во/ мастер упак. | Прайс-лист |
|--------------|--|---------------------------|------------|
| 1045-22-S10C | 6x7 мм, 8x9 мм, 10x11 мм, 12x13 мм, 14x15 мм, 16x17 мм, 18x19 мм, 20x22 мм + 2 воротка | ☺ 12/24 | |

НАБОР КЛЮЧЕЙ-ТРУБОК ТОРЦЕВЫХ



Для болтовых соединений в значительных углублениях или для применения при монтаже шпилек

- HiQ сталь** Высококач. сталь
- Zn** Оцинкованный
- HRC** Твердость 27 HRC



| Артикул | Описание товара | Мин. кол-во/ мастер упак. | Прайс-лист |
|-------------|--|---------------------------|------------|
| 1045-22-S6C | 8x9 мм, 10x11 мм, 12x13 мм, 14x15 мм, 16x17 мм + вороток | ☺ 24/48 | |

КЛЮЧ-ТРЕЩОТКА



Изготовлены из хромованадия. Хромовое антикоррозийное покрытие. Рифленая пластиковая ручка для предотвращения скольжения.

- ANTI SLIP** Антискольз. поверхность
- CrV сталь** Хромованадиевая сталь
- ERGO** Эргономич. рукоятка



| Артикул | Описание товара | Мин. кол-во/ мастер упак. | Прайс-лист |
|---------------|-----------------|---------------------------|------------|
| 1045-15-R1/2C | 1/2"; 39 зубьев | ☺ 10/40 | |
| 1045-15-R1/4C | 1/4"; 39 зубьев | ☺ 10/100 | |
| 1045-15-R3/8C | 3/8"; 39 зубьев | ☺ 10/60 | |

КЛЮЧ СВЕЧНОЙ КОМБИНИРОВАННЫЙ



Для болтовых соединений в значительных углублениях, при монтаже шпилек и замены свечей зажигания. Изготовлены из высококачественной стали закаленной до 40 HRC. Надежное антикоррозийное покрытие из цинка.

- ANTI SLIP** Антискольз. поверхность
- CrV сталь** Хромованадиевая сталь
- ERGO** Эргономич. рукоятка



| Артикул | Описание товара | Мин. кол-во/ мастер упак. | Прайс-лист |
|----------------|-----------------|---------------------------|------------|
| 1045-25-14x16C | 14x16x280 мм | ☺ 40/80 | |
| 1045-25-16x21C | 16x21x280 мм | ☺ 40/80 | |

КЛЮЧ СВЕЧНОЙ



Для болтовых соединений в значительных углублениях, при монтаже шпилек и замены свечей зажигания. Изготовлены из высококачественной стали закаленной до 40 HRC. Надежное антикоррозийное покрытие из цинка

- ANTI SLIP** Антискольз. поверхность
- CrV сталь** Хромованадиевая сталь
- ERGO** Эргономич. рукоятка



| Артикул | Описание товара | Мин. кол-во/ мастер упак. | Прайс-лист |
|-------------|-----------------|---------------------------|------------|
| 1045-24-14C | 14x280 мм | ☺ 40/80 | |
| 1045-24-16C | 16x280 мм | ☺ 40/80 | |
| 1045-24-21C | 21x280 мм | ☺ 40/80 | |

НАБОР КЛЮЧЕЙ РОЖКОВЫХ



В удобном и прочном пластиковом держателе с подвесом.

- HRC** Твердость 54-56 HRC
- CrV сталь** Хромованадиевая сталь
- CrNi** Хромоникелевое покрытие



| Артикул | Описание товара | Мин. кол-во/ мастер упак. | Прайс-лист |
|-------------|---|---------------------------|------------|
| 1045-01-SS6 | 6x7, 8x9, 10x11, 12x13, 14x15, 17x19 мм | ☺ 6/36 | |

НАБОР КЛЮЧЕЙ КОМБИНИРОВАННЫХ



Трещоточный механизм с плотным шагом, изменяемый угол, хромированное покрытие для защиты от коррозии

- CrNi** Хромоникелевое покрытие
- HRC** Твердость 52-55 HRC
- CrV сталь** Хромованадиевая сталь



| Артикул | Описание товара | Мин. кол-во/ мастер упак. | Прайс-лист |
|------------|---------------------------------|---------------------------|------------|
| 1045-04-S2 | Ø 8, 10, 12, 13, 14, 17 и 19 мм | ☺ 1/15 | |

КЛЮЧ ГАЕЧНЫЙ НАКИДНОЙ УНИВЕРСАЛЬНЫЙ



Самонастраиваемая конструкция, высококачественные матрицы, удобные рукоятки из ПВХ

- HiQ сталь** Высококач. сталь
- HRC** Твердость 40 HRC
- ERGO** Эргономич. рукоятки
- ANTI SLIP** Антискольз. поверхность



| Артикул | Описание товара | Мин. кол-во/ мастер упак. | Прайс-лист |
|-------------|--|---------------------------|------------|
| 1045-32-200 | Длина 200 мм, раскрытие губок 12-20 мм | ☺ 10/40 | |

**РАБОЧИЙ ПРОФИЛЬ
НА 70% ТОНЬШЕ
ОБЫЧНЫХ КЛЮЧЕЙ**



Сверхтонкие губки позволяют работать в труднодоступных местах и с самыми тонкими гайками



Особенно удобны при использовании 2 ключей одновременно. Идеально подходит для авторемонтных и сантехнических работ, обслуживания климатического и производственного оборудования

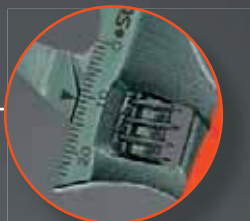

Измерительная шкала для быстрого подбора размера в миллиметрах



Подвергнут прецизионной закалке до 50HRC для сохранения геометрии рабочих кромок при самых тяжёлых условиях работы



Малый угол наклона головы ключа обеспечивает повышенную скорость, точность и максимальное усилие при работе



Удобная нескользящая рукоятка из ПВХ

раскрытие губок на 65% шире стандартного

CrV хромованадиевая сталь

Cr хромированное покрытие

гравированная шкала

ERGO эргономичная рукоятка

ANTI SLIP антискользящая поверхность

HRC твердость 50 HRC

| | | |
|-----------------------------------|-------|-------|
| Длина (мм) | 120 | 130 |
| Максимальное раскрытие губок (мм) | 24 | 32 |
| Масса изделия (кг) | 0,128 | 0,139 |
| Мин. кол-во/мастер упак. (шт) | 6/120 | 6/72 |

КЛЮЧИ

КЛЮЧ РАЗВОДНОЙ С ТОНКИМИ ГУБКАМИ



Зев на 50% шире стандартного. Тонкие губки позволяют работать в местах, недоступных для обычных ключей. Закалённый, оксидированный. Удобная нескользящая рукоятка из термопластмассы. Рабочий профиль на 45% уже, чем у обычных ключей



- Зев на 50% шире
- CrV сталь
- Хромованадиевая сталь
- HRC
- Твердость 54-56 HRC
- ERGO
- Эргономич. рукоятка
- Шкала
- ANTI SLIP
- Антикор. покрытие
- ANTI SLIP
- Антискольз. поверхность

| Артикул | Описание товара | Мин. кол-во/ мастер упак. | Прайс-лист |
|-------------|-------------------------------------|---------------------------|------------|
| 1045-11-150 | Длина 150 мм, раскрытие губок 34 мм | ☺ 6/96 | |
| 1045-11-200 | Длина 200 мм, раскрытие губок 39 мм | ☺ 6/120 | |
| 1045-11-250 | Длина 250 мм, раскрытие губок 50 мм | ☺ 6/60 | |
| 1045-11-300 | Длина 300 мм, раскрытие губок 60 мм | ☺ 6/24 | |

КЛЮЧ РАЗВОДНОЙ



Зев на 22% шире стандартного ключа такой же длины, закалённый, оксидированный, удобная рукоятка из ПВХ



- Зев на 22% шире
- CrV сталь
- Хромованадиевая сталь
- HRC
- Твердость 50 HRC
- ERGO
- Эргономич. рукоятка
- Шкала
- ANTI SLIP
- Антикор. покрытие
- ANTI SLIP
- Антискольз. поверхность

| Артикул | Описание товара | Мин. кол-во/ мастер упак. | Прайс-лист |
|-------------|-------------------------------------|---------------------------|------------|
| 1045-29-150 | Длина 150 мм, раскрытие губок 24 мм | ☺ 6/72 | |
| 1045-29-200 | Длина 200 мм, раскрытие губок 34 мм | ☺ 6/60 | |
| 1045-29-250 | Длина 250 мм, раскрытие губок 41 мм | ☺ 6/48 | |

КЛЮЧ РАЗВОДНОЙ С КОРОТКОЙ РУЧКОЙ



Зев на 105% шире стандартного ключа такой же длины, малая длина рукоятки позволяет работать в недоступных для других ключей местах. Закалённый, оксидированный. Удобная рукоятка из ПВХ



- Зев на 105% шире
- CrV сталь
- Хромованадиевая сталь
- HRC
- Твердость 50 HRC
- ERGO
- Эргономич. рукоятка
- Шкала
- ANTI SLIP
- Антикор. покрытие
- ANTI SLIP
- Антискольз. поверхность

| Артикул | Описание товара | Мин. кол-во/ мастер упак. | Прайс-лист |
|-------------|-------------------------------------|---------------------------|------------|
| 1045-28-120 | Длина 120 мм, раскрытие губок 24 мм | ☺ 6/120 | |
| 1045-28-135 | Длина 135 мм, раскрытие губок 34 мм | ☺ 6/60 | |
| 1045-28-155 | Длина 155 мм, раскрытие губок 41 мм | ☺ 6/60 | |

КЛЮЧ РАЗВОДНОЙ



- HiQ сталь
- Высококач. сталь
- CrNi
- Хромоникелевое покрытие
- HRC
- Твердость 50 HRC
- Шкала
- ERGO
- Эргономич. рукоятка
- ANTI SLIP
- Антискольз. поверхность

| Артикул | Описание товара | Мин. кол-во/ мастер упак. | Прайс-лист |
|--------------|-------------------------------------|---------------------------|------------|
| 1045-02-A160 | Длина 160 мм, раскрытие губок 19 мм | ☺ 6/120 | |
| 1045-02-A200 | Длина 200 мм, раскрытие губок 24 мм | ☺ 6/60 | |
| 1045-02-A250 | Длина 250 мм, раскрытие губок 30 мм | ☺ 6/60 | |
| 1045-02-A300 | Длина 300 мм, раскрытие губок 36 мм | ☺ 6/36 | |

КЛЮЧ РАЗВОДНОЙ



Усиленные закаленные губки, удобная рукоятка с покрытием из ПВХ, подвес



- Шкала
- ERGO
- Эргономич. рукоятка
- ANTI SLIP
- Антикор. покрытие
- HRC
- Твердость 42 HRC
- HiQ сталь
- Высококач. сталь

| Артикул | Описание товара | Мин. кол-во/ мастер упак. | Прайс-лист |
|-------------|-------------------------------------|---------------------------|------------|
| 1045-31-150 | Длина 150 мм, раскрытие губок 20 мм | ☺ 6/60 | |
| 1045-31-200 | Длина 200 мм, раскрытие губок 24 мм | ☺ 6/48 | |
| 1045-31-250 | Длина 250 мм, раскрытие губок 30 мм | ☺ 6/36 | |
| 1045-31-300 | Длина 300 мм, раскрытие губок 38 мм | ☺ 6/24 | |

КЛЮЧИ

КЛЮЧ РАЗВОДНОЙ С КОРОТКОЙ РУЧКОЙ И СУПЕР ТОНКИМИ ГУБКАМИ



Раскрытие губок на 65% шире стандартного. Рабочий профиль (на 70% тоньше стандартного) и малая длина рукоятки позволяют работать в труднодоступных местах и с самыми тонкими гайками, особенно удобен при использовании 2 ключей одновременно, хромированное покрытие, удобная нескользящая рукоятка из ПВХ



- Раскрытие губок на 65% шире стандартного
- Шкала
- Эргономич. рукоятка
- Хромованадиевая сталь
- Антикользящая поверхность
- Твёрдость 50 HRC
- Хромированное покрытие

| Артикул | Описание товара | Мин. кол-во/мастер упак. | Прайс-лист |
|-------------|-------------------------------------|--------------------------|------------|
| 1045-19-150 | Длина 120 мм, раскрытие губок 24 мм | 6/120 | |
| 1045-19-200 | Длина 130 мм, раскрытие губок 32 мм | 6/72 | |

КЛЮЧ РАЗВОДНОЙ



Усиленные закаленные губки, антикоррозийное хромированное покрытие, шкала для быстрой и точной установки зева, подвес



- Высококач. сталь
- Шкала
- Хромированное покрытие
- Твёрдость 45 HRC

| Артикул | Описание товара | Мин. кол-во/мастер упак. | Прайс-лист |
|----------|-------------------------------------|--------------------------|------------|
| 1300101C | Длина 150 мм, раскрытие губок 19 мм | 6/120 | |
| 1300102C | Длина 200 мм, раскрытие губок 26 мм | 6/120 | |
| 1300103C | Длина 250 мм, раскрытие губок 32 мм | 6/72 | |
| 1300104C | Длина 300 мм, раскрытие губок 38 мм | 6/72 | |

КЛЮЧ РАЗВОДНОЙ С ТОНКИМИ ГУБКАМИ



Зев на 50% шире стандартного. Тонкие губки позволяют работать в местах, недоступных для обычных ключей. Закалённый, оксидированный. Удобная нескользящая рукоятка из термопластмассы. Рабочий профиль на 45% уже, чем у обычных ключей



- Зев на 50% шире
- Шкала
- Хромованадиевая сталь
- Антикор. покрытие
- Твёрдость 54-56 HRC
- Антикользящая поверхность
- Эргономич. рукоятка

| Артикул | Описание товара | Мин. кол-во/мастер упак. | Прайс-лист |
|--------------|-------------------------------------|--------------------------|------------|
| 1045-27-150C | Длина 150 мм, раскрытие губок 34 мм | 6/60 | |
| 1045-27-200C | Длина 200 мм, раскрытие губок 39 мм | 6/48 | |
| 1045-27-250C | Длина 250 мм, раскрытие губок 50 мм | 6/36 | |
| 1045-27-300C | Длина 300 мм, раскрытие губок 60 мм | 6/24 | |

КЛЮЧ РАЗВОДНОЙ С СУПЕР ТОНКИМИ ГУБКАМИ



Зев на 50% шире стандартного. Рабочий профиль (на 70% тоньше стандартного) позволяет работать в труднодоступных местах и с самыми тонкими гайками, особенно удобен при использовании 2 ключей одновременно. Закалённый, оксидированный. Удобная нескользящая рукоятка из термопластмассы



- Зев на 50% шире
- Шкала
- Хромованадиевая сталь
- Антикор. покрытие
- Твёрдость 54-56 HRC
- Антикользящая поверхность
- Эргономич. рукоятка

| Артикул | Описание товара | Мин. кол-во/мастер упак. | Прайс-лист |
|--------------|-------------------------------------|--------------------------|------------|
| 1045-30-150C | Длина 150 мм, раскрытие губок 34 мм | 6/60 | |
| 1045-30-200C | Длина 200 мм, раскрытие губок 39 мм | 6/48 | |

Специальное покрытие **ArmouredPaint** (бронированная краска) защищает инструмент от коррозии и внешнего воздействия

КОРПУС ИЗГОТОВЛЕН ИЗ ВЫСОКОКАЧЕСТВЕННОЙ **ХРОМОВАНАДИЕВОЙ СТАЛИ**, ЧТО ПОЗВОЛЯЕТ ВЫДЕРЖИВАТЬ ПОВЫШЕННЫЕ НАГРУЗКИ НА ПРОТЯЖЕНИИ ДЛИТЕЛЬНОГО ВРЕМЕНИ. ВЫВЕРЕННЫЙ УРОВЕНЬ ЗАКАЛКИ РАБОЧИХ КРОМОК ДО 50-55 HRC ПОЗВОЛИТ НАДОЛГО СОХРАНИТЬ ИХ ГЕОМЕТРИЮ



Прогрессивная форма зуба с наклоном против направления вращения обеспечивает самоблокируемый захват деталей

Регулировочная гайка снабжена стопорным кольцом для исключения её потери

Рукоятки Т-образной формы дают полный контроль инструмента



Cr-V
сталь

Твердость
HRC 50-55

| Артикул | HK1045-03-P1 | HK1045-03-P15 | HK1045-03-P2 | HK1045-04-P1 | HK1045-04-P15 | HK1045-04-P2 |
|------------------------------------|--------------|---------------|--------------|--------------|---------------|--------------|
| Тип | L | L | L | S | S | S |
| Размер (дюймы) | 1" | 1,5" | 2" | 1" | 1,5" | 2" |
| Максимальный крутящий момент (Н·м) | 300 | 550 | 900 | 300 | 550 | 900 |
| Оптимальный диаметр захвата (мм) | 25 | 38 | 50 | 25 | 38 | 50 |
| Длина (мм) | 320 | 425 | 560 | 320 | 425 | 560 |
| Мин. кол-во / мастер упак. (шт) | 1/36 | 1/12 | 1/12 | 1/36 | 1/12 | 1/12 |

КЛЮЧИ ТРУБНЫЕ РЫЧАЖНЫЕ

КЛЮЧ ТРУБНЫЙ РЫЧАЖНЫЙ ForcedDrive **hanskonner**

Корпус изготовлен из хромованадиевой стали, что позволяет выдерживать повышенные нагрузки. Выверенный уровень закалки рабочих кромок до 50-55 HRC позволит надолго сохранить их геометрию. Специальное покрытие ArmouredPaint (бронированная краска) защищает инструмент от коррозии и внешнего воздействия. Рукоятки Т-образной формы обеспечат полный контроль инструмента. Прогрессивная форма зуба с наклоном против направления вращения обеспечивает самоблокируемый захват деталей.

NEW



CrV сталь Хромованадиевая сталь **ArmouredPaint** **HRC** Твердость 50-55 HRC

| Артикул | Описание товара | Мин. кол-во/мастер упак. | Прайс-лист |
|---------------|-----------------|--------------------------|------------|
| НК1045-03-P1 | 1", Тип L | ☺ 1/36 | |
| НК1045-03-P15 | 1,5", Тип L | ☺ 1/12 | |
| НК1045-03-P2 | 2", Тип L | ☺ 1/12 | |

КЛЮЧ ТРУБНЫЙ РЫЧАЖНЫЙ ForcedDrive **hanskonner**

Корпус изготовлен из хромованадиевой стали, что позволяет выдерживать повышенные нагрузки. Выверенный уровень закалки рабочих кромок до 50-55HRC позволит надолго сохранить их геометрию. Специальное покрытие ArmouredPaint(бронированная краска) защищает инструмент от коррозии и внешнего воздействия. Рукоятки Т-образной формы обеспечат полный контроль инструмента. Прогрессивная форма зуба с наклоном против направления вращения обеспечивает самоблокируемый захват деталей.

NEW



CrV сталь Хромованадиевая сталь **ArmouredPaint** **HRC** Твердость 50-55 HRC

| Артикул | Описание товара | Мин. кол-во/мастер упак. | Прайс-лист |
|---------------|-----------------|--------------------------|------------|
| НК1045-04-P1 | 1", Тип S | ☺ 1/36 | |
| НК1045-04-P15 | 1,5", Тип S | ☺ 1/12 | |
| НК1045-04-P2 | 2", Тип S | ☺ 1/12 | |

КЛЮЧ ТРУБНЫЙ РЫЧАЖНЫЙ **Sturm!**

Цельнокованный. Губки закалены током

HRC Твердость 50-55 HRC
HiQ сталь Высококач. сталь



| Артикул | Описание товара | Мин. кол-во/мастер упак. | Прайс-лист |
|------------|-----------------|--------------------------|------------|
| 1045-02-1 | 1", Тип S | ☺ 1/36 | |
| 1045-02-15 | 1,5", Тип S | ☺ 1/24 | |
| 1045-02-2 | 2", Тип S | ☺ 6/36 | |

КЛЮЧ ТРУБНЫЙ РЫЧАЖНЫЙ **Sturm!**

Цельнокованный. Губки закалены током

HRC Твердость 55-55 HRC
HiQ сталь Высококач. сталь



| Артикул | Описание товара | Мин. кол-во/мастер упак. | Прайс-лист |
|------------|-----------------|--------------------------|------------|
| 1045-01-1 | 1", Тип L | ☺ 1/36 | |
| 1045-01-15 | 1,5", Тип L | ☺ 1/24 | |
| 1045-01-2 | 2", Тип L | ☺ 1/12 | |
| 1045-01-3 | 3", Тип L, | ☺ 1/8 | |

ШАРНИРНО-ГУБЦЕВЫЙ ИНСТРУМЕНТ

КЛЕЩИ ПЕРЕСТАВНЫЕ С ПОДВИЖНОЙ ГУБКОЙ



Губки без насечек не повреждают поверхность зажимаемой детали, быстрый и надёжный кнопочный механизм, удобные рукоятки из мягкого ПВХ, уникальная запатентованная подвижная часть губки самонастраивается на зажим и обеспечивает дополнительную фиксацию детали



- HRC** Твердость 53 HRC
- Extra fix** Зев на 53% шире
- CrV сталь** Хромованадиевая сталь
- ERGO** Эргономич. рукоятки
- ANTI SLIP** Антискольз. поверхность

| Артикул | Описание товара | Мин. кол-во/мастер упак. | Прайс-лист |
|--------------|-------------------------------|--------------------------|------------|
| 1020-06-C250 | 250 мм, раскрытие губок 35 мм | 6/36 | |

КЛЕЩИ ПЕРЕСТАВНЫЕ



Насечки на губках улучшают захват, коробчатый механизм выдерживает большие нагрузки, удобные рукоятки из мягкого ПВХ



- HRC** Твердость 53 HRC
- Extra fix** Зев на 53% шире
- CrV сталь** Хромованадиевая сталь
- ERGO** Эргономич. рукоятки
- ANTI SLIP** Антискольз. поверхность

| Артикул | Описание товара | Мин. кол-во/мастер упак. | Прайс-лист |
|--------------|-------------------------------|--------------------------|------------|
| 1020-06-A180 | 180 мм, раскрытие губок 40 мм | 6/96 | |
| 1020-06-A250 | 250 мм, раскрытие губок 50 мм | 6/48 | |
| 1020-06-A300 | 300 мм, раскрытие губок 67 мм | 6/36 | |

КЛЕЩИ ПЕРЕСТАВНЫЕ



Насечки на губках улучшают захват, быстрый и надёжный кнопочный механизм, удобные рукоятки из мягкого ПВХ



- CrV сталь** Хромованадиевая сталь
- ERGO** Эргономич. рукоятки
- ANTI SLIP** Антискольз. поверхность
- HRC** Твердость 53 HRC

| Артикул | Описание товара | Мин. кол-во/мастер упак. | Прайс-лист |
|-------------|-------------------------------|--------------------------|------------|
| 1020-06-175 | 175 мм, раскрытие губок 26 мм | 6/96 | |
| 1020-06-250 | 250 мм, раскрытие губок 35 мм | 5/50 | |
| 1020-06-300 | 300 мм, раскрытие губок 40 мм | 5/30 | |
| 1020-06-400 | 400 мм, раскрытие губок 80 мм | 6/12 | |

КЛЕЩИ ПЕРЕСТАВНЫЕ



Насечки на губках улучшают захват, быстрый и надёжный кнопочный механизм, удобные рукоятки из мягкого ПВХ



- CrV сталь** Хромованадиевая сталь
- ERGO** Эргономич. рукоятки
- ANTI SLIP** Антискольз. поверхность
- HRC** Твердость 53 HRC

| Артикул | Описание товара | Мин. кол-во/мастер упак. | Прайс-лист |
|--------------|-------------------------------|--------------------------|------------|
| 1020-06-175C | 175 мм, раскрытие губок 26 мм | 10/100 | |
| 1020-06-250C | 250 мм, раскрытие губок 35 мм | 10/60 | |
| 1020-06-300C | 300 мм, раскрытие губок 40 мм | 8/40 | |

ПАССАТИЖИ



Диэлектрические рукоятки, для безопасной работы с напряжением до 1000В



- ЗАКАЛ** закалённая сталь
- HRC** Твердость 53 HRC
- ANTI SLIP** Антискольз. поверхность
- ERGO** Эргономич. рукоятки

| Артикул | Описание товара | Мин. кол-во/мастер упак. | Прайс-лист |
|---------------|-----------------|--------------------------|------------|
| 1020-03-1-150 | 150 мм | 6/60 | |
| 1020-03-1-180 | 180 мм | 6/60 | |
| 1020-03-1-200 | 200 мм | 6/60 | |

КЛЕЩИ ПЕРЕСТАВНЫЕ С ПЛАСТИКОВЫМИ ВСТАВКАМИ В ГУБКАХ



Губки с пластиковыми вставками не повреждают поверхность зажимаемой детали, винтовой шарнир выдерживает большие нагрузки, удобные рукоятки из мягкого ПВХ



- HRC** Твердость 40-50 HRC
- Extra fix** Зев на 71% шире
- 55# сталь** 55# сталь
- ERGO** Эргономич. рукоятки
- ANTI SLIP** Антискольз. поверхность

| Артикул | Описание товара | Мин. кол-во/мастер упак. | Прайс-лист |
|--------------|-------------------------------|--------------------------|------------|
| 1020-06-D250 | 250 мм, раскрытие губок 60 мм | 3/30 | |

КЛЕЩИ ПЕРЕСТАВНЫЕ



Насечки на губках улучшают захват, коробчатый механизм выдерживает большие нагрузки, удобные рукоятки из мягкого ПВХ



- Автозажим**
- HRC** Твердость 53 HRC
- HiQ сталь** Высококач. сталь
- ERGO** Эргономич. рукоятки
- ANTI SLIP** Антискольз. поверхность

| Артикул | Описание товара | Мин. кол-во/мастер упак. | Прайс-лист |
|--------------|-------------------------------|--------------------------|------------|
| 1020-06-B200 | 200 мм, раскрытие губок 35 мм | 6/60 | |
| 1020-06-B250 | 250 мм, раскрытие губок 36 мм | 6/60 | |
| 1020-06-B300 | 300 мм, раскрытие губок 47 мм | 6/36 | |

КЛЕЩИ ПЕРЕСТАВНЫЕ



Саморегулирующийся шарнир позволяет устанавливать ширину зева быстрее на 50%, а так же делать это одной рукой, насечки на губках улучшают захват, удобные рукоятки из ПВХ



- Автозажим**
- CrV сталь** Хромованадиевая сталь
- ERGO** Эргономич. рукоятки
- ANTI SLIP** Антискольз. поверхность
- HRC** Твердость 53 HRC

| Артикул | Описание товара | Мин. кол-во/мастер упак. | Прайс-лист |
|---------------|-------------------------------|--------------------------|------------|
| 1020-08-A180C | 180 мм, раскрытие губок 25 мм | 10/100 | |
| 1020-08-A250C | 250 мм, раскрытие губок 35 мм | 10/60 | |
| 1020-08-A300C | 300 мм, раскрытие губок 40 мм | 8/40 | |

ПАССАТИЖИ



Ассиметричные зубчатые выемки, эксцентриковый шарнир, рукоятки из TPE, встроенный кольцевой гаечный ключ



- Эффективность реза +30%**
- TEFLON** Тефлоновое покрытие
- HRC** Твердость 59 HRC
- CrV сталь** Хромованадиевая сталь
- ERGO** Эргономич. рукоятки
- ANTI SLIP** Антискольз. поверхность

| Артикул | Описание товара | Мин. кол-во/мастер упак. | Прайс-лист |
|---------------|-----------------|--------------------------|------------|
| 1020-13-1-160 | 160 мм | 6/60 | |
| 1020-13-1-180 | 180 мм | 6/60 | |
| 1020-13-1-200 | 200 мм | 6/60 | |

ПАССАТИЖИ



Особопрочные губки, двухкомпонентные ручки из мягкого пластика



- ЗАКАЛ** закалённая сталь
- CrNi** Хромоникелевое покрытие
- HRC** Твердость 53 HRC
- ANTI SLIP** Антискольз. поверхность
- ERGO** Эргономич. рукоятки

| Артикул | Описание товара | Мин. кол-во/мастер упак. | Прайс-лист |
|---------------|-----------------|--------------------------|------------|
| 1020-01-1-160 | 160 мм | 6/60 | |
| 1020-01-1-180 | 180 мм | 6/60 | |
| 1020-01-1-200 | 200 мм | 6/60 | |

ШАРНИРНО-ГУБЦЕВЫЙ ИНСТРУМЕНТ

ПАССАТИЖИ



Особопрочные губки, эргономичные двухкомпонентные рукоятки

- ANTI SLIP** Антискольз. поверхность
- ЗАКАЛ сталь** Закаленная сталь
- HRC** Твердость 53 HRC
- ERGO** Эргономич. рукоятки



| Артикул | Описание товара | Мин. кол-во/ мастер упак. | Прайс-лист |
|----------|-----------------|---------------------------|------------|
| 1200101C | 160 мм | ☺ 6/60 | |
| 1200102C | 180 мм | ☺ 6/60 | |
| 1200103C | 200 мм | ☺ 6/60 | |

ПАССАТИЖИ



Губки закалены током, увеличенная твердость режущих кромок, удобные рукоятки

- ANTI SLIP** Антискольз. поверхность
- HIQ сталь** Высококач. сталь
- HRC** Твердость 45-50 HRC
- ERGO** Эргономич. рукоятки



| Артикул | Описание товара | Мин. кол-во/ мастер упак. | Прайс-лист |
|----------------|-----------------|---------------------------|------------|
| 1020-11-1-160C | 160 мм | ☺ 6/60 | |
| 1020-11-1-180C | 180 мм | ☺ 6/60 | |
| 1020-11-1-200C | 200 мм | ☺ 5/50 | |

БОКОРЕЗЫ УСИЛЕННЫЕ



Особопрочные губки, эксцентриковый шарнир, рукоятки из TPE

- TEFLON** Тефлоновое покрытие
- Эффективность реза +50%
- HRC** Твердость 61 HRC
- CrV сталь** Хромованадиевая сталь
- ERGO** Эргономич. рукоятки
- ANTI SLIP** Антискольз. поверхность



| Артикул | Описание товара | Мин. кол-во/ мастер упак. | Прайс-лист |
|---------------|-----------------|---------------------------|------------|
| 1020-13-4-180 | 180 мм | ☺ 6/60 | |

БОКОРЕЗЫ



Особопрочные губки, эксцентриковый шарнир, рукоятки из TPE

- TEFLON** Тефлоновое покрытие
- Эффективность реза +30%
- HRC** Твердость 61 HRC
- CrV сталь** Хромованадиевая сталь
- ERGO** Эргономич. рукоятки
- ANTI SLIP** Антискольз. поверхность



| Артикул | Описание товара | Мин. кол-во/ мастер упак. | Прайс-лист |
|---------------|-----------------|---------------------------|------------|
| 1020-13-2-160 | 160 мм | ☺ 6/60 | |
| 1020-13-2-180 | 180 мм | ☺ 6/60 | |

БОКОРЕЗЫ



Особопрочные губки, двухкомпонентные ручки из мягкого пластика

- ЗАКАЛ сталь** Закаленная сталь
- CrNi** Хромоникелевое покрытие
- HRC** Твердость 53 HRC
- ANTI SLIP** Антискольз. поверхность
- ERGO** Эргономич. рукоятки



| Артикул | Описание товара | Мин. кол-во/ мастер упак. | Прайс-лист |
|---------------|-----------------|---------------------------|------------|
| 1020-02-3-160 | 160 мм | ☺ 6/60 | |
| 1020-02-3-180 | 180 мм | ☺ 6/60 | |

БОКОРЕЗЫ



Особопрочные губки, двухкомпонентные ручки из мягкого пластика

- ЗАКАЛ сталь** Закаленная сталь
- CrNi** Хромоникелевое покрытие
- HRC** Твердость 53 HRC
- ANTI SLIP** Антискольз. поверхность
- ERGO** Эргономич. рукоятки



| Артикул | Описание товара | Мин. кол-во/ мастер упак. | Прайс-лист |
|---------------|-----------------|---------------------------|------------|
| 1020-01-3-160 | 160 мм | ☺ 6/60 | |
| 1020-01-3-180 | 180 мм | ☺ 6/60 | |

БОКОРЕЗЫ



Диэлектрические рукоятки, для безопасной работы с напряжением до 1000В

- HIQ сталь** Высококач. сталь
- HRC** Твердость 53 HRC
- ANTI SLIP** Антискольз. поверхность
- ERGO** Эргономич. рукоятки



| Артикул | Описание товара | Мин. кол-во/ мастер упак. | Прайс-лист |
|---------------|-----------------|---------------------------|------------|
| 1020-03-2-150 | 150 мм | ☺ 6/60 | |
| 1020-03-2-180 | 180 мм | ☺ 6/60 | |

БОКОРЕЗЫ



Губки закалены током, увеличенная твердость режущих кромок, удобные рукоятки

- ANTI SLIP** Антискольз. поверхность
- HIQ сталь** Высококач. сталь
- HRC** Твердость 45-50 HRC
- ERGO** Эргономич. рукоятки



| Артикул | Описание товара | Мин. кол-во/ мастер упак. | Прайс-лист |
|----------------|-----------------|---------------------------|------------|
| 1020-11-2-160C | 160 мм | ☺ 6/60 | |
| 1020-11-2-180C | 180 мм | ☺ 6/60 | |

КАБЕЛЕРЕЗЫ КОМБИНИРОВАННЫЕ



Для цветных металлов



- HIQ сталь** Высококач. сталь
- ERGO** Эргономич. рукоятки
- ANTI SLIP** Антискольз. поверхность

| Артикул | Описание товара | Мин. кол-во/ мастер упак. | Прайс-лист |
|-------------|---------------------|---------------------------|------------|
| 1074-02-150 | 150 мм, рез до 6 мм | ☺ 1/40 | |

БОКОРЕЗЫ



Особопрочные губки, эргономичные двухкомпонентные рукоятки

- ANTI SLIP** Антискольз. поверхность
- ЗАКАЛ сталь** Закаленная сталь
- HRC** Твердость 53 HRC
- ERGO** Эргономич. рукоятки



| Артикул | Описание товара | Мин. кол-во/ мастер упак. | Прайс-лист |
|----------|-----------------|---------------------------|------------|
| 1200401C | 160 мм | ☺ 6/60 | |
| 1200402C | 180 мм | ☺ 6/60 | |

ШАРНИРНО-ГУБЦЕВЫЙ ИНСТРУМЕНТ

ДЛИННОГУБЦЫ



Особопрочные губки, эргономичные двухкомпонентные рукоятки

- ANTI SLIP** Антискольз. поверхность
- ЗАКАЛ сталь** Закаленная сталь
- HRC** Твердость 53 HRC
- ERGO** Эргономич. рукоятки



| Артикул | Описание товара | Мин. кол-во/мастер упак. | Прайс-лист |
|----------|-----------------|--------------------------|------------|
| 1200301C | 160 мм | 6/60 | |
| 1200302C | 180 мм | 6/60 | |

ДЛИННОГУБЦЫ



Особопрочные губки, рукоятки из ТРЕ, встроены кольцевой гаечный ключ

- TEFLON** Тefлоновое покрытие
- HRC** Твердость 59 HRC
- CrV сталь** Хромованадиевая сталь
- ERGO** Эргономич. рукоятки
- ANTI SLIP** Антискольз. поверхность



| Артикул | Описание товара | Мин. кол-во/мастер упак. | Прайс-лист |
|---------------|-----------------|--------------------------|------------|
| 1020-13-3-160 | 160 мм | 6/60 | |
| 1020-13-3-200 | 180 мм | 6/60 | |

ТОНКОГУБЦЫ



Особопрочные губки, двухкомпонентные ручки из мягкого пластика

- ЗАКАЛ сталь** Закаленная сталь
- CrNi** Хромоникелевое покрытие
- HRC** Твердость 53 HRC
- ANTI SLIP** Антискольз. поверхность
- ERGO** Эргономич. рукоятки



| Артикул | Описание товара | Мин. кол-во/мастер упак. | Прайс-лист |
|---------------|-----------------|--------------------------|------------|
| 1020-01-2-160 | 160 мм | 6/60 | |

ТОНКОГУБЦЫ



Диэлектрические рукоятки, для безопасной работы с напряжением до 1000В

- ЗАКАЛ сталь** Закаленная сталь
- HRC** Твердость 53 HRC
- ANTI SLIP** Антискольз. поверхность
- ERGO** Эргономич. рукоятки



| Артикул | Описание товара | Мин. кол-во/мастер упак. | Прайс-лист |
|---------------|-----------------|--------------------------|------------|
| 1020-03-3-150 | 150 мм | 6/60 | |

ПАССАТИЖИ МИНИ



Особопрочные губки, двухкомпонентные ручки из мягкого пластика, пружинный механизм повышает эффективность работы

- ANTI SLIP** Антискольз. поверхность
- CrV сталь** Хромованадиевая сталь
- HRC** Твердость 53 HRC
- ERGO** Эргономич. рукоятки



| Артикул | Описание товара | Мин. кол-во/мастер упак. | Прайс-лист |
|---------------|-----------------|--------------------------|------------|
| 1030-05-1-115 | 115 мм | 6/60 | |

ТОНКОГУБЦЫ МИНИ



Особопрочные губки, двухкомпонентные ручки из мягкого пластика, пружинный механизм повышает эффективность работы

- ANTI SLIP** Антискольз. поверхность
- CrV сталь** Хромованадиевая сталь
- HRC** Твердость 53 HRC
- ERGO** Эргономич. рукоятки



| Артикул | Описание товара | Мин. кол-во/мастер упак. | Прайс-лист |
|---------------|-----------------|--------------------------|------------|
| 1030-05-8-160 | 160 мм | 6/60 | |

БОКОРЕЗЫ МИНИ



Особопрочные губки, двухкомпонентные ручки из мягкого пластика, пружинный механизм повышает эффективность работы

- ANTI SLIP** Антискольз. поверхность
- CrV сталь** Хромованадиевая сталь
- HRC** Твердость 53 HRC
- ERGO** Эргономич. рукоятки



| Артикул | Описание товара | Мин. кол-во/мастер упак. | Прайс-лист |
|---------------|-----------------|--------------------------|------------|
| 1030-05-3-100 | 100 мм | 6/60 | |

ТОНКОГУБЦЫ МИНИ



Особопрочные губки, двухкомпонентные ручки из мягкого пластика, пружинный механизм повышает эффективность работы

- ANTI SLIP** Антискольз. поверхность
- CrV сталь** Хромованадиевая сталь
- HRC** Твердость 53 HRC
- ERGO** Эргономич. рукоятки



| Артикул | Описание товара | Мин. кол-во/мастер упак. | Прайс-лист |
|---------------|-----------------|--------------------------|------------|
| 1030-05-2-125 | 125 мм | 6/60 | |

КРУГЛОГУБЦЫ ИЗОГНУТЫЕ МИНИ



Особопрочные губки, двухкомпонентные ручки из мягкого пластика, пружинный механизм повышает эффективность работы

- ANTI SLIP** Антискольз. поверхность
- CrV сталь** Хромованадиевая сталь
- HRC** Твердость 53 HRC
- ERGO** Эргономич. рукоятки



| Артикул | Описание товара | Мин. кол-во/мастер упак. | Прайс-лист |
|---------------|-----------------|--------------------------|------------|
| 1030-05-4-125 | 125 мм | 6/60 | |

КРУГЛОГУБЦЫ



Особопрочные губки, двухкомпонентные ручки из мягкого пластика

- ANTI SLIP** Антискольз. поверхность
- CrNi** Хромоникелевое покрытие
- HRC** Твердость 53 HRC
- ЗАКАЛ сталь** Закаленная сталь
- ERGO** Эргономич. рукоятки



| Артикул | Описание товара | Мин. кол-во/мастер упак. | Прайс-лист |
|--------------|-----------------|--------------------------|------------|
| 1020-01-4-RN | 150 мм | 6/60 | |

ШАРНИРНО-ГУБЦЕВЫЙ ИНСТРУМЕНТ

КУСАЧКИ МИНИ



Особопрочные губки, двухкомпонентные ручки из мягкого пластика, пружинный механизм повышает эффективность работы

- ANTI SLIP** Антискольз. поверхность
- CrV сталь** Хромованадиевая сталь
- HRC** Твердость 53 HRC
- ERGO** Эргономич. рукоятки



| Артикул | Описание товара | Мин. кол-во/мастер упак. | Прайс-лист |
|---------------|-----------------|--------------------------|------------|
| 1030-05-7-100 | 100 мм | 6/60 | |

КРУГЛОГУБЦЫ МИНИ



Особопрочные губки, двухкомпонентные ручки из мягкого пластика, пружинный механизм повышает эффективность работы

- ANTI SLIP** Антискольз. поверхность
- CrV сталь** Хромованадиевая сталь
- HRC** Твердость 53 HRC
- ERGO** Эргономич. рукоятки



| Артикул | Описание товара | Мин. кол-во/мастер упак. | Прайс-лист |
|---------------|-----------------|--------------------------|------------|
| 1030-05-6-100 | 100 мм | 6/60 | |

ПЛОСКОГУБЦЫ



Особопрочные губки, двухкомпонентные ручки из мягкого пластика

- ЗАКАЛ сталь** Закалённая сталь
- CrNi** Хромоникелевое покрытие
- HRC** Твердость 53 HRC
- ANTI SLIP** Антискольз. поверхность
- ERGO** Эргономич. рукоятки



| Артикул | Описание товара | Мин. кол-во/мастер упак. | Прайс-лист |
|---------------|-----------------|--------------------------|------------|
| 1020-02-1-160 | 160 мм | 6/60 | |
| 1020-02-1-180 | 180 мм | 6/60 | |
| 1020-02-1-200 | 200 мм | 6/60 | |

СЪЁМНИКИ СТОПОРНЫХ КОЛЕЦ



Фосфатированное покрытие, обливные рукоятки из ПВХ

- ЗАКАЛ сталь** Закалённая сталь
- HRC** Твердость 42-45 HRC
- ANTI SLIP** Антискольз. поверхность
- ERGO** Эргономич. рукоятки



| Артикул | Описание товара | Мин. кол-во/мастер упак. | Прайс-лист |
|----------------|---------------------------------|--------------------------|------------|
| 1020-12-01-170 | 170 мм, изогнутые губки, сжим | 6/60 | |
| 1020-12-01-180 | 180 мм, прямые губки, сжим | 6/60 | |
| 1020-12-02-170 | 170 мм, изогнутые губки, разжим | 6/60 | |
| 1020-12-02-180 | 180 мм, прямые губки, разжим | 6/60 | |



ExactSetUp винты подстройки силы снятия изоляции помогут быстро оптимизировать работу инструмента с проводами разного сечения

SELFADJUSTSYSTEM (СИСТЕМА АВТОМАТИЧЕСКОЙ НАСТРОЙКИ) ПОЗВОЛЯЕТ ЭФФЕКТИВНО СНИМАТЬ ИЗОЛЯЦИЮ С ЛЮБЫХ ПРОВОДОВ НЕ ПОВРЕЖДАЯ ЖИЛЫ

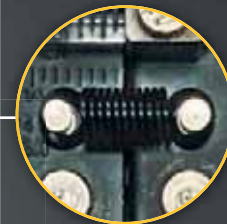

Высококачественная пружина **EnduringSpring** обеспечивает стабильное разжимание рукояток в исходное положение



BuiltInCrimper — это встроенный дополнительный кримпер для обжима изолированных и неизолированных клемм 0,5-6мм²



Резцы из стали SS41 легко перекусят любой провод



Рукоятки **SolidGrip** с противоскользящим TPR покрытием обеспечивают полный контроль работы инструмента

MADE IN TAIWAN
*сделано в Тайване



SelfAdjust system



ExactSetUp



EasyCut



SolidGrip



Enduring Spring



BuiltIn Crimper

| | |
|--|----------------|
| Артикул | HK1020-01-W210 |
| Сечение проводов (мм ²) | 0,05-10 |
| Сечение изолированных и неизолированных клемм (мм ²) | 0,5-6 |
| Встроенные резцы | Есть |
| Мин. кол-во /мастер упак. (шт) | 10/60 |

ИНСТРУМЕНТЫ ДЛЯ ЗАЧИСТКИ И ОБЖИМА ПРОВОДОВ

ЩИПЦЫ ДЛЯ ЗАЧИСТКИ ЭЛЕКТРОПРОВОДОВ **hanskonner**

PrecisedStrip

SelfAdjust system (система автоматической настройки) позволяет снимать изоляцию с проводов не повреждая жилы. ExactSetUp винты для подстройки силы снятия изоляции. Рукоятки SolidGrip с TPR покрытием обеспечивают полный контроль инструмента. Пружина EnduringSpring обеспечивает стабильное разжимание рукояток в исходное положение. Реэцы из стали SS41 легко перекусят любой провод.



- SS41 сталь
- SelfAdjust system
- ExactSetUp
- SolidGrip
- EasyCut
- EnduringSpring
- BuiltInCrimper
- Made in Taiwan

| Артикул | Описание товара | Мин. кол-во/ мастер упак. | Прайс-лист |
|----------------|--|---------------------------|------------|
| HK1020-01-W210 | 0,05-10 мм ² , длина инструмента - 210 мм | 10/60 | |

ЩИПЦЫ ДЛЯ ЗАЧИСТКИ ЭЛЕКТРОПРОВОДОВ **Sturm!**

Усиленная конструкция, прецизионно заточенные стальные лезвия, возвратная пружина, двухкомпонентные эргономичные рукоятки, регулируемый ограничитель длины, закалка лезвий, воронённый корпус



- SK5 сталь
- Эргономич. рукоятки
- Антискольз. поверхность
- Усиленные
- Твердость 57 HRC

| Артикул | Описание товара | Мин. кол-во/ мастер упак. | Прайс-лист |
|--------------|--------------------------------------|---------------------------|------------|
| 1020-02-W170 | 0.5-6 мм ² , длина 170 мм | 5/50 | |

ЩИПЦЫ ДЛЯ ЗАЧИСТКИ ЭЛЕКТРОПРОВОДОВ **Sturm!**

Автоматическая настройка губок, не задевает жилы, винт точной настройки, кримпер для обжима клемм, кусачки



- Антискольз. поверхность
- Высококач. сталь
- Твердость 48-52 HRC
- Усиленный
- Эргономич. рукоятки

| Артикул | Описание товара | Мин. кол-во/ мастер упак. | Прайс-лист |
|--------------|--|---------------------------|------------|
| 1020-01-W210 | 0,2-6 мм ² , длина инструмента - 210 мм | 10/50 | |

МИНИ ЩИПЦЫ ДЛЯ ЗАЧИСТКИ ЭЛЕКТРОПРОВОДОВ **Sturm!**

Автоматическая настройка губок, не задевает жилы, винт точной настройки, кусачки



- Антискольз. поверхность
- Высококач. сталь
- Твердость 48-52 HRC
- Компактный размер
- Усиленный
- Эргономич. рукоятки

| Артикул | Описание товара | Мин. кол-во/ мастер упак. | Прайс-лист |
|--------------|--|---------------------------|------------|
| 1020-01-W160 | 0,2-6 мм ² , длина инструмента - 160 мм | 10/40 | |

ЩИПЦЫ ДЛЯ ЗАЧИСТКИ ЭЛЕКТРОПРОВОДОВ **Sturm!**

Встроенные пассатижи и кусачки, нескользящие эргономичные TPR рукоятки, блокиратор рукояток, прецизионно заточенные режущие кромки, отверстие для формирования петель



- Марганцевая сталь
- Усиленные
- Твердость 47-50 HRC
- Эргономич. рукоятки
- Антискольз. поверхность

| Артикул | Описание товара | Мин. кол-во/ мастер упак. | Прайс-лист |
|--------------|------------------------------------|---------------------------|------------|
| 1020-03-W170 | 0,6 - 2,6 мм ² , 170 мм | 12/120 | |

ПРЕСС-КЛЕЩИ ДЛЯ ВТУЛОЧНЫХ НАКОНЕЧНИКОВ **Sturm!**

Автоматическая настройка, храповой механизм, регулятор давления матриц, оксидированное покрытие, возвратная пружина, эргономичные двухкомпонентные рукоятки. Для втулочных НШВИ и НШВ 0.25-10 мм², а так же НШВИ(2) 2x0.5-2x6 мм²



- 40Cr сталь
- Усиленные
- Храповой механизм
- Эргономич. рукоятки
- Антискольз. поверхность

| Артикул | Описание товара | Мин. кол-во/ мастер упак. | Прайс-лист |
|--------------|--|---------------------------|------------|
| 1021-01-W175 | 0.25-10 мм ² , квадратный профиль | 10/40 | |

ПРЕСС-КЛЕЩИ ДЛЯ ВТУЛОЧНЫХ НАКОНЕЧНИКОВ **Sturm!**

Автоматическая настройка, храповой механизм, регулятор давления матриц, оксидированное покрытие, возвратная пружина, эргономичные двухкомпонентные рукоятки. Для втулочных НШВИ и НШВ 0.25-6 мм², а так же НШВИ(2) 2x0.5-2x4 мм²



- 40Cr сталь
- Усиленные
- Храповой механизм
- Эргономич. рукоятки
- Антискольз. поверхность

| Артикул | Описание товара | Мин. кол-во/ мастер упак. | Прайс-лист |
|--------------|---|---------------------------|------------|
| 1021-02-W175 | 0.25-6 мм ² , гексагональный профиль | 10/40 | |

ПРЕСС-КЛЕЩИ **Sturm!**

ДЛЯ ИЗОЛИРОВАННЫХ НАКОНЕЧНИКОВ И ГИЛЬЗ

Износостойкая матрица, регулятор прижимного усилия матриц, рычажная конструкция с храповым механизмом, воронённое покрытие, эргономичные рукоятки



- 40Cr сталь
- Усиленные
- Храповой механизм
- Эргономич. рукоятки
- Антискольз. поверхность

| Артикул | Описание товара | Мин. кол-во/ мастер упак. | Прайс-лист |
|--------------|-----------------------|---------------------------|------------|
| 1022-01-W225 | 0.5-6 мм ² | 10/40 | |

ПРЕСС-КЛЕЩИ **Sturm!**

ДЛЯ НЕИЗОЛИРОВАННЫХ МЕДНЫХ НАКОНЕЧНИКОВ И ГИЛЬЗ

Износостойкая матрица, регулятор прижимного усилия матриц, рычажная конструкция с храповым механизмом, воронённое покрытие, эргономичные рукоятки



- 40Cr сталь
- Усиленные
- Храповой механизм
- Эргономич. рукоятки
- Антискольз. поверхность

| Артикул | Описание товара | Мин. кол-во/ мастер упак. | Прайс-лист |
|--------------|------------------------|---------------------------|------------|
| 1022-02-W225 | 0.5-10 мм ² | 10/40 | |

ИНСТРУМЕНТЫ ДЛЯ ЗАЧИСТКИ И ОБЖИМА ПРОВОДОВ

КРИМПЕР ДЛЯ ОБЖИМА



ТЕЛЕФОННЫХ И КОМПЬЮТЕРНЫХ ШТЕКЕРОВ

Мультифункциональный инструмент (кримпер, стриппер и кусачки), ручки из мягкого пластика, храповый механизм для снижения усилия при работе

- HiQ** сталь Высококач. сталь
- ANTI SLIP** Антискольз. поверхность
- MULTI** инструмент Мультиинструмент
- ERGO** Эргономич. рукоятки



| Артикул | Описание товара | Мин. кол-во/мастер упак. | Прайс-лист |
|--------------|--|--------------------------|------------|
| 1020-01-Т190 | Для клемм RJ-45, 6P, 8P и RJ-11/12, 6P, 8P | 10/50 | |

ИНСТРУМЕНТ ДЛЯ СНЯТИЯ ИЗОЛЯЦИИ



Не задевает жилы провода, двухкомпонентные ручки из мягкого пластика

- CrNi** Хромоникелевое покрытие
- HiQ** сталь Высококач. сталь
- HRC** Твердость 53 HRC
- ANTI SLIP** Антискольз. поверхность
- ERGO** Эргономич. рукоятки



| Артикул | Описание товара | Мин. кол-во/мастер упак. | Прайс-лист |
|--------------|-----------------|--------------------------|------------|
| 1020-01-4-WS | 150 мм | 6/60 | |

НАПИЛЬНИКИ

НАПИЛЬНИК



Удобная двухкомпонентная рукоятка с хорошим сцеплением, сталь повышенной твердости, двойная перекрестная насечка не оставляет бороздок на поверхности, подвес



T12 сталь Сталь T12 **ERGO** Эргономич. рукоятки **ANTI SLIP** Антискольз. поверхность

| Артикул | Описание товара | Профиль | Мин. кол-во/мастер упак. | Прайс-лист |
|---------------|-----------------|---------|--------------------------|------------|
| 1050-01-F150 | 150 мм | — | 12/120 | |
| 1050-01-F200 | 200 мм | — | 10/100 | |
| 1050-01-HR150 | 150 мм | ⤴ | 12/120 | |
| 1050-01-HR200 | 200 мм | ⤴ | 10/100 | |
| 1050-01-R150 | 150 мм | ● | 12/120 | |
| 1050-01-R200 | 200 мм | ● | 10/100 | |
| 1050-01-S150 | 150 мм | ■ | 12/120 | |
| 1050-01-S200 | 200 мм | ■ | 10/100 | |
| 1050-01-T150 | 150 мм | ▲ | 12/120 | |
| 1050-01-T200 | 200 мм | ▲ | 10/100 | |

НАБОР НАПИЛЬНИКОВ



Удобная двухкомпонентная рукоятка с хорошим сцеплением, сталь повышенной твердости, двойная перекрестная насечка не оставляет бороздок на поверхности, подвес



T12 сталь Сталь T12 **ANTI SLIP** Антискольз. поверхность **ERGO** Эргономич. рукоятки

| Артикул | Описание товара | Мин. кол-во/мастер упак. | Прайс-лист |
|------------|--|--------------------------|------------|
| 1050-03-S4 | 4 шт. (плоский, круглый, квадратный, трехгранный) 200 мм | 1/50 | |

НАДФИЛИ



Рукоятка из ПВХ, используются для выполнения тонких слесарных работ.



ANTI SLIP Антискольз. поверхность **ERGO** Эргономич. рукоятки

| Артикул | Описание товара | Мин. кол-во/мастер упак. | Прайс-лист |
|--------------|-----------------|--------------------------|------------|
| 1051-01-140С | 6 шт 140 мм | 12/240 | |

КЕРНЕРЫ, КЕРНЫ И ЗУБИЛА

КЕРН



Обрезиненная рукоятка с защитой, закаленная сталь



ANTI SLIP Антискольз. поверхность **ERGO** Эргономич. рукоятки

| Артикул | Описание товара | Мин. кол-во/мастер упак. | Прайс-лист |
|---------|-----------------|--------------------------|------------|
| 1150101 | 16x250 мм | 6/36 | |

ЗУБИЛО



Обрезиненная рукоятка с защитой, закаленная сталь



ANTI SLIP Антискольз. поверхность **ERGO** Эргономич. рукоятки

| Артикул | Описание товара | Мин. кол-во/мастер упак. | Прайс-лист |
|---------|-----------------|--------------------------|------------|
| 1150102 | 16x250 мм | 6/36 | |

КЕРН АВТОМАТИЧЕСКИЙ



Используется для нанесения лунок на поверхности.



✂ Работа без молотка

| Артикул | Описание товара | Мин. кол-во/мастер упак. | Прайс-лист |
|------------|-----------------|--------------------------|------------|
| 1017-05-13 | 130 | 50/100 | |

ВЫКОЛТКИ



Используются для выбивания штифтов, клиньев и других элементов.



∞ Повышенная износостойкость **40Cr сталь** 40Cr сталь

| Артикул | Описание товара | Мин. кол-во/мастер упак. | Прайс-лист |
|-----------|--------------------|--------------------------|------------|
| 1017-05-6 | 2-8 мм, 6 шт/набор | 5/30 | |

КЕРНЕР



Уникальный кернер с возможностью крепления в ручках молотков Sturm! серии 1010-07, хромованадиевая сталь, оксидированное покрытие, рифленая поверхность

ЗАПАТЕНТОВАНО!
Кулибин



NEW

CrV сталь Хромованадиевая сталь **HRC** Твердость 55 HRC **M7** Диаметр резьбы **ANTI SLIP** Антискольз. поверхность

| Артикул | Описание товара | Мин. кол-во/мастер упак. | Прайс-лист |
|-------------|--------------------|--------------------------|------------|
| 1090-09-080 | 80 мм, резьба 7 мм | 250/500 | |

ТИСКИ

ТИСКИ СЛЕСАРНЫЕ



ПОВОРОТНЫЕ С НАКОВАЛЬНЕЙ

Корпус и подвижная планка выполнены из высококачественного чугуна, сменные рифленные губки выполнены из высококачественной стали, высокая точность фиксации детали

СЧ30 Чугун СЧ30 Точность **HiQ** Высококач. сталь



| Артикул | Описание товара | Мин. кол-во/мастер упак. | Прайс-лист |
|-------------|-----------------|--------------------------|------------|
| 1075-01-100 | 100 мм | ☹ 1/2 | |
| 1075-01-125 | 125 мм | ☹ 1/1 | |
| 1075-01-150 | 150 мм | ☹ 1/1 | |
| 1075-01-200 | 200 мм | ☹ 1/1 | |

ТИСКИ СЛЕСАРНЫЕ



С НАКОВАЛЬНЕЙ

Усиленные, корпус выполнен из высококачественного чугуна, сменные рифленные губки выполнены из высококачественной стали, высокая точность фиксации детали

СЧ30 Чугун СЧ30 Точность **HiQ** Высококач. сталь



| Артикул | Описание товара | Мин. кол-во/мастер упак. | Прайс-лист |
|-------------|-----------------|--------------------------|------------|
| 1075-04-75 | 75 мм | ☹ 1/2 | |
| 1075-04-100 | 100 мм | ☹ 1/2 | |
| 1075-04-125 | 125 мм | ☹ 1/1 | |
| 1075-04-140 | 140 мм | ☹ 1/1 | |

ТИСКИ СЛЕСАРНЫЕ



НАСТОЛЬНЫЕ ПОВОРОТНЫЕ С НАКОВАЛЬНЕЙ

Конструкция из высококачественного чугуна, увеличенная емкость прижимных губок, прецизионная машинная обработка деталей тисков, наковальня на корпусе, установка тисков на стол с помощью струбцины, поворотный механизм с амплитудой в 360 градусов, компактный размер для закрепления деталей при выполнении точных слесарных, механических и ювелирных работ

Компакт Компактный размер **СЧ30** Чугун СЧ30 Точность **HiQ** Высококач. сталь



| Артикул | Описание товара | Мин. кол-во/мастер упак. | Прайс-лист |
|------------|-----------------|--------------------------|------------|
| 1075-11-65 | 65 мм | ☹ 1/10 | |

ЛЕБЕДКИ

ЛЕБЕДКА РЫЧАЖНАЯ



Прочная и надежная конструкция, 2 усиленных цельных храповых колеса, удобная рукоятка с хорошим сцеплением, кованые крюки

Zn Оцинкованный
Усиленный
HiQ Высококач. сталь



| Артикул | Описание товара | Мин. кол-во/мастер упак. | Прайс-лист |
|--------------|-------------------------------|--------------------------|------------|
| 1091-08-2001 | 2 крюка, грузоподъемность 2 т | ☹ 1/6 | |

ЛЕБЕДКА РЫЧАЖНАЯ



Прочная и надежная конструкция, 2 усиленных цельных храповых колеса, удобная двухкомпонентная рукоятка с хорошим сцеплением, кованые крюки

Zn Оцинкованный
Усиленный
HiQ Высококач. сталь



| Артикул | Описание товара | Мин. кол-во/мастер упак. | Прайс-лист |
|--------------|-------------------------------|--------------------------|------------|
| 1091-07-4000 | 3 крюка, грузоподъемность 4 т | ☹ 1/4 | |

ЛЕБЕДКА ШЕСТЕРЕНЧАТАЯ



Прочный стальной корпус и шестеренчатый механизм, удобна при работах вне помещения, при отсутствии электричества, кованый крюк

Zn Оцинкованный
Усиленный
HiQ Высококач. сталь



| Артикул | Описание товара | Мин. кол-во/мастер упак. | Прайс-лист |
|--------------|------------------------|--------------------------|------------|
| 1091-09-0800 | грузоподъемность 0,8 т | ☹ 2/4 | |

КЛЕЩИ ЗАЖИМНЫЕ

ЗАЖИМ РУЧНОЙ



Прочная конструкция обеспечивает надежную фиксацию, максимальный захват - 40 мм

Захват 40 мм
HiQ Высококач. сталь
 Пиление Сварка Монтаж

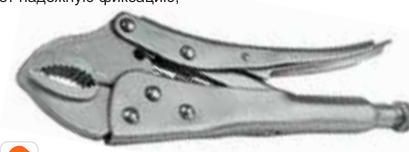

| Артикул | Описание товара | Мин. кол-во/мастер упак. | Прайс-лист |
|--------------|-----------------|--------------------------|------------|
| 1075-06-250С | 250 мм | ☹ 12/60 | |

ЗАЖИМ РУЧНОЙ



Прочная конструкция обеспечивает надежную фиксацию, максимальный захват - 70 мм

Захват 40 мм
HiQ Высококач. сталь
 Пиление Сварка Монтаж



| Артикул | Описание товара | Мин. кол-во/мастер упак. | Прайс-лист |
|--------------|-----------------|--------------------------|------------|
| 1075-06-220С | 220 мм | ☹ 12/60 | |

ДОМКРАТЫ

ДОМКРАТ ПОДКАТНОЙ QuickLift



DoublePlunger Pump

Усиленный

Износостойкий карданный механизм спуска, двухплунжерный насос DoublePlunger Pump с равномерной подачей, резиновая накладка опорной площадки для предотвращения скольжения по опорной поверхности, вспененный демпфер для защиты порогов, лоток для хранения крепёжных инструментов. Минимальная высота седла 133мм, максимальная высота седла 470мм.



| Артикул | Описание товара | Мин. кол-во/мастер упак. | Прайс-лист |
|----------------|-----------------|--------------------------|------------|
| HK5010-04-3000 | 3 тонны | ☹ 1/1 | |



Двухплунжерный насос **DoublePlunger Pump** обладает равномерной подачей, большей производительностью и высокой эффективностью работы.



Резиновая накладка опорной площадки для предотвращения скольжения по опорной поверхности



Вспененный демпфер для защиты порогов



Лоток для хранения крепёжных инструментов



Защитный клапан предохраняет домкрат от перегрузки при попытках поднять автомобиль тяжелее 3 тонн

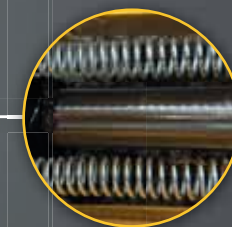

Хромированные штоки и резиновые сальники обеспечивают износостойкость оборудования



QuickLift

3 Т

| | |
|-----------------------------------|----------------|
| Артикул | НК5010-04-3000 |
| Грузоподъемность максимальная (т) | 3 |
| Минимальная высота подъема (мм) | 133 |
| Максимальная высота подъема (мм) | 470 |
| Быстрый подъем | Есть |
| Мин. кол-во/мастер упак. (шт) | 1/1 |

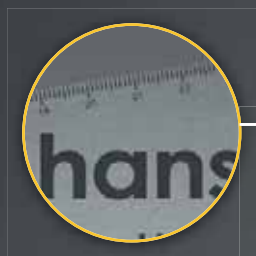

Измерительная шкала на полотне и рукоятка с углами 90° и 45° для быстрого нанесения разметки

СТАЛЬ SK5 ДЕРЖИТ ЗАТОЧКУ ДО 3 РАЗ ДОЛЬШЕ ОБЫЧНОЙ, А ТАК ЖЕ ПООЗВОЛЯЕТ ДОБИТЬСЯ НА 15% БОЛЬШЕЙ ЗАКАЛКИ ЗУБЬЕВ (63-67HRC) БЕЗ ПОТЕРИ ПРОЧНОСТИ



Рукоятка покрыта TPR для надёжного захвата и полного контроля инструмента



DiamondGrind — алмазная шлифовка рабочих кромок позволяет точно соблюдать угол заточки, специально выверенный для сбалансированного распила

LimpidShield — прозрачное лакированное покрытие для улучшения скольжения при распиле и защиты от внешнего воздействия

Протектор с магнитом для быстрой установки на полотно и эффективной защиты пользователя



сталь SK5



LimpidShield



DiamondGrind

63-67 HRC

| Артикул | HK1060-01-4007 | HK1060-01-4011 | HK1060-01-4507 | HK1060-01-4511 |
|--------------------------------|----------------|----------------|----------------|----------------|
| Длина (мм) | 400 | 400 | 450 | 450 |
| Зубьев на дюйм (TPI) | 7-8 | 11-12 | 7-8 | 11-12 |
| Заточка зубьев | 3D | 3D | 3D | 3D |
| Магнитный протектор | есть | есть | есть | есть |
| Мин. кол-во /мастер упак. (шт) | 10/40 | 10/40 | 10/40 | 10/40 |

НОЖОВКИ ПО ДЕРЕВУ

НОЖОВКА ПО ДЕРЕВУ PrecisionCut



Выполнена из стали SK5. LimpidShield - прозрачное лакированное покрытие для улучшения скольжения при распиле, Diamond-Grind - алмазная шлифовка рабочих кромок, рукоятка с TPR покрытием, измерительная шкала на полотне, магнитный протектор



- 3D зуб
- SK5 сталь
- Высокая скорость
- Закалка
- Твердость 63-67 HRC
- Эргономич. рукоятка
- LimpidShield
- DiamondGrind

| Артикул | Описание товара | Мин. кол-во/мастер упак. | Прайс-лист |
|----------------|-------------------|--------------------------|------------|
| НК1060-01-4007 | 7-8 TPI, 400 мм | ☼ 10/40 | |
| НК1060-01-4011 | 11-12 TPI, 400 мм | ☼ 10/40 | |
| НК1060-01-4507 | 7-8 TPI, 450 мм | ☼ 10/40 | |
| НК1060-01-4511 | 11-12 TPI, 450 мм | ☼ 10/40 | |

НОЖОВКА ДЛЯ СВЕРХТОЧНЫХ РАБОТ



ПО ДЕРЕВУ С КАРАНДАШОМ

Уникальная запатентованная система крепления карандаша позволяет хранить его прямо в рукоятке. Переход от основной работы к разметке и обратно стал максимально быстрым, что в разы экономит время. Фиксация с помощью резиновой втулки исключает случайную потерю карандаша в ходе рабочего процесса, а специальная форма втулки обеспечивает его удобное извлечение и возврат на место. Полотно с линейкой, каленый 2d зуб, антикоррозийное полимерное покрытие, магнитный протектор

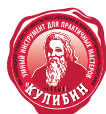

- Карандаш
- 2D зуб
- SK5 сталь
- Высокая скорость
- Антикор. покрытие
- Твердость 48-52 HRC
- Закалка

| Артикул | Описание товара | Мин. кол-во/мастер упак. | Прайс-лист |
|--------------|-------------------------|--------------------------|------------|
| 1060-11-3616 | 15-16 TPI, длина 360 мм | ☼ 6/48 | |

НОЖОВКА ПО ДЕРЕВУ PROGRESSOR



С КАРАНДАШОМ

Уникальная запатентованная система крепления карандаша позволяет хранить его прямо в рукоятке. Переход от основной работы к разметке и обратно стал максимально быстрым, что в разы экономит время. Фиксация с помощью резиновой втулки исключает случайную потерю карандаша в ходе рабочего процесса, а специальная форма втулки обеспечивает его удобное извлечение и возврат на место. Полотно с линейкой, калёный 3D зуб, специальный шаг зубьев с глубокими вырезами для более эффективного удаления стружки, особенно при работе с влажной древесиной, антикоррозийное полимерное покрытие, рукоятка плотно лежит в руке, магнитный протектор, подвес



- Карандаш
- 3D зуб
- Марганцевая сталь
- Высокая скорость
- Антикор. покрытие
- Твердость 48-52 HRC
- Эргономич. рукоятка

| Артикул | Описание товара | Мин. кол-во/мастер упак. | Прайс-лист |
|--------------|-----------------|--------------------------|------------|
| 1060-12-4007 | 7-8 TPI, 400 мм | ☼ 6/36 | |
| 1060-12-4507 | 7-8 TPI, 450 мм | ☼ 6/36 | |

НОЖОВКА ПО ДЕРЕВУ С КАРАНДАШОМ



Уникальная запатентованная система крепления карандаша позволяет хранить его прямо в рукоятке. Переход от основной работы к разметке и обратно стал максимально быстрым, что в разы экономит время. Фиксация с помощью резиновой втулки исключает случайную потерю карандаша в ходе рабочего процесса, а специальная форма втулки обеспечивает его удобное извлечение и возврат на место. Полотно с линейкой, каленый 3d зуб, антикоррозийное полимерное покрытие, рукоятка плотно лежит в руке, магнитный протектор, подвес



- Карандаш
- 3D зуб
- Марганцевая сталь
- Высокая скорость
- Антикор. покрытие
- Твердость 48-52 HRC
- Закалка

| Артикул | Описание товара | Мин. кол-во/мастер упак. | Прайс-лист |
|--------------|-------------------|--------------------------|------------|
| 1060-11-4007 | 7-8 TPI, 400 мм | ☼ 6/36 | |
| 1060-11-4011 | 11-12 TPI, 400 мм | ☼ 6/36 | |
| 1060-11-4507 | 7-8 TPI, 450 мм | ☼ 6/36 | |
| 1060-11-4511 | 11-12 TPI, 450 мм | ☼ 6/48 | |
| 1060-11-5007 | 7-8 TPI, 500 мм | ☼ 6/24 | |
| 1060-11-5011 | 11-12 TPI, 500 мм | ☼ 6/48 | |
| 1060-11-5507 | 7-8 TPI, 550 мм | ☼ 6/48 | |
| 1060-11-5511 | 11-12 TPI, 550 мм | ☼ 6/48 | |

НОЖОВКИ ПО ДЕРЕВУ

НОЖОВКА ПО ДЕРЕВУ



Каленый 3D зуб, ровный рез и гладкая поверхность распила, удобная обрезиненная рукоятка с хорошим сцеплением, пластиковый защитный кожух, подвес



- 3D** 3D зуб
- Mn 65** Марганцевая сталь
- ЗАКАЛ** Закалка
- HIGH SPEED** Высокая скорость
- HRC** Твердость 50-60 HRC
- ERGO** Эргономич. рукоятка

| Артикул | Описание товара | Мин. кол-во/ мастер упак. | Прайс-лист |
|-------------|-----------------|---------------------------|------------|
| 1060-52-400 | 4TPI, 400 мм | 12/48 | |
| 1060-52-450 | 4TPI, 450 мм | 12/48 | |
| 1060-52-500 | 4TPI, 500 мм | 12/48 | |

НОЖОВКА ПО ДЕРЕВУ



Каленый 2D зуб, ровный рез и гладкая поверхность распила, удобная рукоятка, пластиковый защитный кожух, подвес

- ЗАКАЛ** Закалка
- 2D** 2D зуб
- Mn 65** Марганцевая сталь
- HIGH SPEED** Высокая скорость
- HRC** Твердость 50-60 HRC



| Артикул | Описание товара | Мин. кол-во/ мастер упак. | Прайс-лист |
|--------------|-----------------|---------------------------|------------|
| 1060-14-400C | 5 TPI, 400 мм | 12/48 | |
| 1060-14-450C | 5 TPI, 450 мм | 12/48 | |
| 1060-14-500C | 5 TPI, 500 мм | 12/48 | |

НОЖОВКА ПО ДЕРЕВУ



Каленый 2D зуб, ровный рез и гладкая поверхность распила, удобная рукоятка, пластиковый защитный кожух, подвес

- ЗАКАЛ** Закалка
- 2D** 2D зуб
- Mn 65** Марганцевая сталь
- HIGH SPEED** Высокая скорость
- HRC** Твердость 50-60 HRC



| Артикул | Описание товара | Мин. кол-во/ мастер упак. | Прайс-лист |
|--------------|-----------------|---------------------------|------------|
| 1060-13-400C | 3TPI, 400 мм | 12/48 | |
| 1060-13-450C | 3TPI, 450 мм | 12/48 | |
| 1060-13-500C | 3TPI, 500 мм | 12/48 | |

НОЖОВКА ПО ДЕРЕВУ



Каленый 2D зуб, ровный рез и гладкая поверхность распила, удобная обрезиненная рукоятка с хорошим сцеплением, пластиковый защитный кожух, подвес

- 2D** 2D зуб
- Mn 65** Марганцевая сталь
- ЗАКАЛ** Закалка
- HIGH SPEED** Высокая скорость
- HRC** Твердость 50-60 HRC
- ERGO** Эргономич. рукоятка



| Артикул | Описание товара | Мин. кол-во/ мастер упак. | Прайс-лист |
|--------------|-----------------|---------------------------|------------|
| 1060-22-350C | 7TPI, 350 мм | 12/48 | |
| 1060-22-400C | 7TPI, 400 мм | 12/48 | |
| 1060-22-450C | 7TPI, 450 мм | 12/48 | |
| 1060-22-500C | 7TPI, 500 мм | 12/48 | |

НОЖОВКА ПО ДЕРЕВУ И ГИПСОКАРТОНУ



Каленый 3D зуб, чистый и тонкий рез в обоих направлениях, обрезиненная рукоятка создает удобный захват, пластиковый защитный кожух, практичный чехол

- HiQ** Высококач. сталь
- HRC** Твердость 50-60 HRC
- ERGO** Эргономич. рукоятка
- ANTI SLIP** Антискольз. поверхность



| Артикул | Описание товара | Мин. кол-во/ мастер упак. | Прайс-лист |
|-------------|-----------------|---------------------------|------------|
| 1060-74-150 | 7 TPI, 150 мм | 12/72 | |

ПИЛА ЛУЧКОВАЯ



Рама с антикоррозионным покрытием, полотно с закаленными зубьями, усиленная конструкция

- ERGO** Эргономич. рукоятка
- HRC** Твердость 50-60 HRC
- HiQ** Высококач. сталь



| Артикул | Описание товара | Мин. кол-во/ мастер упак. | Прайс-лист |
|------------|-----------------|---------------------------|------------|
| 1060-07-21 | 550 мм | 1/24 | |
| 1060-07-24 | 600мм | 1/24 | |
| 1060-07-30 | 760 мм | 1/24 | |

СТУСЛО



Коробчатый тип, ударопрочный ABS-пластик



| Артикул | Описание товара | Мин. кол-во/ мастер упак. | Прайс-лист |
|--------------|-----------------|---------------------------|------------|
| 1060-02-F300 | 300 мм | 1/40 | |



Кованая углеродистая сталь с двойной степенью закалки до 47-55 HRC и гладким PTFE покрытием

СБАЛАНСИРОВАННАЯ КОНСТРУКЦИЯ ОБЕСПЕЧИВАЕТ **МАКСИМАЛЬНУЮ СИЛУ УДАРА**. ЭФФЕКТИВНОСТЬ РАБОТЫ УВЕЛИЧЕНА В 3 РАЗА ПО СРАВНЕНИЮ С ОБЫЧНЫМИ ТОПОРАМИ

Противоскользящее TPR покрытие рукоятки **SolidGrip** уменьшает напряжение рук и обеспечивает комфортный и надёжный захват



Полая лёгкая фиброгласовая рукоятка с нейлоном **FiberFrame** снижает к минимуму необходимое усилие при работе

Крючкообразная форма рукоятки предотвращает выскальзывание топора

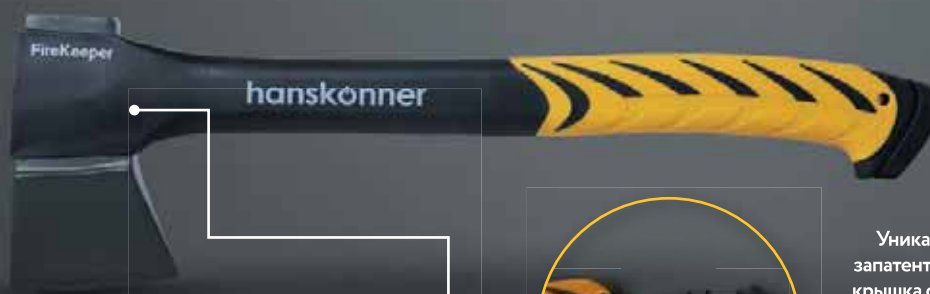

Сбалансированная конструкция обеспечивает максимальную силу удара. Лезвие надёжно зафиксировано в топорнице и не сорвется



Уникальная запатентованная крышка с местом фиксации аксессуара для розжига

НК1015-02-FB0650 (FireKeeper)

Пластиковый чехол защищает лезвие при хранении и переноске

Высококачественная сталь



FiberFrame



SolidGrip

Антикоррозийное покрытие

**ТВЕРДОСТЬ
HRC 47-55**

| Артикул | НК1015-01-FB0440 | НК1015-01-FB0650 | НК1015-01-FB0870 | НК1015-01-FB1000 | НК1015-02-FB0650 |
|---|---------------------|---------------------|------------------|------------------|---|
| Вес топора без рукоятки (г) | 440 | 650 | 870 | 1000 | 650 |
| Тип топора | Топор универсальный | Топор универсальный | Топор-колун | Топор-колун | Топор универсальный с аксессуаром для розжига |
| Противоскользящее TPR покрытие рукоятки | Есть | Есть | Есть | Есть | Есть |
| Гладкое PTFE покрытие лезвия | Есть | Есть | Есть | Есть | Есть |
| Мин. кол-во /мастер упак. (шт) | 12/24 | 6/12 | 6/12 | 4/8 | 6/12 |

ТОПОРЫ

ТОПОР ForceCut

hanskonner



Лезвие с гладким PTFE покрытием. Полая лёгкая фиберглассовая рукоятка с нейлоном FiberFrame снижает к минимуму необходимое усилие при работе. Противоскользящее TPR покрытие рукоятки SolidGrip обеспечивает комфортный и надёжный захват. Сбалансированная конструкция обеспечивает максимальную силу удара. Крючкообразная форма рукоятки предотвращает выскальзывание топора. Пластиковый чехол.

- HiQ сталь
- Высококач. сталь
- FiberFrame
- SolidGrip
- Антикор. покрытие
- HRC Твёрдость 47-55 HRC

| Артикул | Описание товара | Мин. кол-во/ мастер упак. | Прайс-лист |
|------------------|-----------------|---------------------------|------------|
| HK1015-01-FB0440 | 440 г | 12/24 | |
| HK1015-01-FB0650 | 650 г | 6/12 | |

ТОПОР-КОЛУН ForceCut

hanskonner



Лезвие с гладким PTFE покрытием и специальными утолщениями по бокам. Полая лёгкая фиберглассовая рукоятка с нейлоном FiberFrame снижает к минимуму необходимое усилие при работе. Противоскользящее TPR покрытие рукоятки SolidGrip обеспечивает комфортный и надёжный захват. Сбалансированная конструкция обеспечивает максимальную силу удара. Крючкообразная форма рукоятки предотвращает выскальзывание топора. Пластиковый чехол.

- HiQ сталь
- Высококач. сталь
- FiberFrame
- SolidGrip
- Антикор. покрытие
- HRC Твёрдость 47-55 HRC

| Артикул | Описание товара | Мин. кол-во/ мастер упак. | Прайс-лист |
|------------------|-----------------|---------------------------|------------|
| HK1015-01-FB0870 | 870 г | 6/12 | |
| HK1015-01-FB1000 | 1000 г | 4/8 | |

ТОПОР FireKeeper

hanskonner



С АКСЕССУАРОМ ДЛЯ РОЗЖИГА

Уникальная запатентованная крышка с местом фиксации аксессуара для розжига позволит достать его прямо из рукоятки и затем вернуть на место для хранения. Кованая углеродистая сталь. Лезвие с гладким PTFE покрытием. Полая лёгкая фиберглассовая рукоятка с нейлоном FiberFrame снижает к минимуму необходимое усилие при работе. Противоскользящее TPR покрытие рукоятки SolidGrip для комфортного и надёжного захвата. Сбалансированная конструкция обеспечивает максимальную силу удара. Пластиковый чехол.

- HiQ сталь
- Высококач. сталь
- FiberFrame
- SolidGrip
- Антикор. покрытие
- HRC Твёрдость 47-55 HRC

| Артикул | Описание товара | Мин. кол-во/ мастер упак. | Прайс-лист |
|------------------|-----------------|---------------------------|------------|
| HK1015-02-FB0650 | 650 г | 6/12 | |

ТОПОР

Sturm!



Кованый топор, закаленное лезвие, антикоррозийное покрытие, полностью обрезиненная фиберглассовая рукоятка амортизирует удар и создает удобный захват

- ANTI SLIP Антискольз. поверхность
- ERGO Эргономич. рукоятка
- HRC Твёрдость 47-58 HRC
- Антикор. покрытие
- HiQ сталь
- Высококач. сталь

| Артикул | Описание товара | Мин. кол-во/ мастер упак. | Прайс-лист |
|----------------|-----------------|---------------------------|------------|
| 1015-08-FR1000 | 1000 г | 6/24 | |
| 1015-08-FR1500 | 1500 г | 1/12 | |
| 1015-08-FR1800 | 1800 г | 1/12 | |

ТОПОР

Sturm!



Кованый топор, закаленное лезвие, антикоррозийное покрытие, удобная деревянная рукоятка

- ERGO Эргономич. рукоятка
- HRC Твёрдость 47-58 HRC
- Антикор. покрытие
- HiQ сталь
- Высококач. сталь

| Артикул | Описание товара | Мин. кол-во/ мастер упак. | Прайс-лист |
|----------------|-----------------|---------------------------|------------|
| 1015-52-WD0600 | 600 г | 6/24 | |
| 1015-52-WD0800 | 800 г | 6/24 | |
| 1015-52-WD1000 | 1000 г | 6/12 | |

ТОПОР ТОМАНХВ

Sturm!



Кованый топор, усиленное закаленное лезвие, антикоррозийное покрытие, обрезиненная фиберглассовая рукоятка амортизирует удар и создает удобный захват, подвес

- ERGO Эргономич. рукоятка
- HRC Твёрдость 58 HRC
- Антикор. покрытие
- HiQ сталь
- Высококач. сталь

| Артикул | Описание товара | Мин. кол-во/ мастер упак. | Прайс-лист |
|--------------|-----------------|---------------------------|------------|
| 1015-07-600 | 600 г | 6/24 | |
| 1015-07-800 | 800 г | 6/12 | |
| 1015-07-1000 | 1000 г | 6/12 | |

ТОПОР-КОЛУН

Sturm!



Кованый топор, закаленное лезвие, антикоррозийное покрытие, клин эффективно раскалывает дерево за счет углошней по обеим сторонам рабочей части, полностью обрезиненная рукоятка

- ANTI SLIP Антискольз. поверхность
- ERGO Эргономич. рукоятка
- HRC Твёрдость 47-58 HRC
- Антикор. покрытие
- HiQ сталь
- Высококач. сталь

| Артикул | Описание товара | Мин. кол-во/ мастер упак. | Прайс-лист |
|----------------|-----------------|---------------------------|------------|
| 1015-04-FR2000 | 2000 г | 1/6 | |

ТОПОР

Sturm!



Кованый топор, закаленное лезвие, антикоррозийное покрытие, полностью обрезиненная фиберглассовая рукоятка амортизирует удар и создает удобный захват

- ANTI SLIP Антискольз. поверхность
- ERGO Эргономич. рукоятка
- HRC Твёрдость 47-58 HRC
- Антикор. покрытие
- HiQ сталь
- Высококач. сталь

| Артикул | Описание товара | Мин. кол-во/ мастер упак. | Прайс-лист |
|----------------|-----------------|---------------------------|------------|
| 1015-06-FR0600 | 600 г | 6/24 | |
| 1015-06-FR0800 | 800 г | 6/24 | |

ТОПОРЫ

ТОПОР-КОЛУН



Кованый топор, закаленное лезвие, антикоррозионное покрытие, клин эффективно раскалывает дерево за счет утолщений по обеим сторонам рабочей части, полностью обрезиненная рукоятка

- Эргономич. рукоятка
- Твердость 47-58 HRC
- Антискольз. поверхность
- Антикор. покрытие
- Высококач. сталь

| Артикул | Описание товара | Мин. кол-во/ мастер упак. | Прайс-лист |
|----------------|-----------------|---------------------------|------------|
| 1015-02-FR1000 | 1000 г | ☞ 1/12 | |

МИНИ ТОПОР



Лезвие ТИП В (почти прямое лезвие со стандартной режущей кромкой), кованый топор, закаленное лезвие, антикоррозионное покрытие, обрезиненная фиберглассовая рукоятка

- Эргономич. рукоятка
- Твердость 47-58 HRC
- Антискольз. поверхность
- Антикор. покрытие
- Высококач. сталь

| Артикул | Описание товара | Мин. кол-во/ мастер упак. | Прайс-лист |
|----------------|-----------------|---------------------------|------------|
| 1015-24-FB0500 | 500 г | ☞ 6/24 | |

ТОПОР-КОЛУН



Кованый топор, закаленное лезвие, антикоррозионное покрытие, клин эффективно раскалывает дерево за счет утолщений по обеим сторонам рабочей части, обрезиненная рукоятка, подвес

- Эргономич. рукоятка
- Твердость 47-58 HRC
- Антискольз. поверхность
- Антикор. покрытие
- Высококач. сталь

| Артикул | Описание товара | Мин. кол-во/ мастер упак. | Прайс-лист |
|----------------|-----------------|---------------------------|------------|
| 1015-12-FB3000 | 3000 г | ☞ 1/6 | |
| 1015-12-FB4000 | 4000 г | ☞ 1/4 | |

ТОПОР



Кованый топор, закаленное лезвие, антикоррозионное покрытие, удобная деревянная рукоятка

- Эргономич. рукоятка
- Твердость 58 HRC
- Антикор. покрытие
- Высококач. сталь

| Артикул | Описание товара | Мин. кол-во/ мастер упак. | Прайс-лист |
|---------------|-----------------|---------------------------|------------|
| 1015-06-600C | 600 г | ☞ 6/24 | |
| 1015-06-800C | 800 г | ☞ 6/24 | |
| 1015-06-1000C | 1000 г | ☞ 6/24 | |

МИНИ ТОПОР



Лезвие ТИП А (округлое лезвие с удлиненной режущей кромкой), кованый топор, закаленное лезвие, антикоррозионное покрытие, обрезиненная фиберглассовая рукоятка

- Эргономич. рукоятка
- Твердость 47-58 HRC
- Антискольз. поверхность
- Антикор. покрытие
- Высококач. сталь

| Артикул | Описание товара | Мин. кол-во/ мастер упак. | Прайс-лист |
|----------------|-----------------|---------------------------|------------|
| 1015-22-FB0600 | 600 г | ☞ 6/24 | |

ТОПОР



Кованый топор, закаленное лезвие, антикоррозионное покрытие, обрезиненная фиберглассовая рукоятка амортизирует удар и создает удобный захват

- Эргономич. рукоятка
- Твердость 58 HRC
- Антискольз. поверхность
- Антикор. покрытие
- Высококач. сталь

| Артикул | Описание товара | Мин. кол-во/ мастер упак. | Прайс-лист |
|---------------|-----------------|---------------------------|------------|
| 1015-05-600C | 600 г | ☞ 6/24 | |
| 1015-05-800C | 800 г | ☞ 6/12 | |
| 1015-05-1000C | 1000 г | ☞ 6/12 | |



Твердость рабочих кромок 45-50 HRC обеспечивает их повышенную стойкость к деформациям



Специальное покрытие **ArmouredPaint** (бронированная краска) защищает инструмент от коррозии и внешнего воздействия

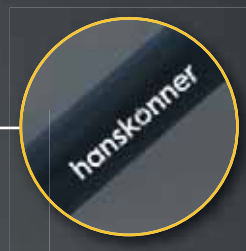

Обрезиненная рукоятка обеспечивает плотный и надёжный захват



EASYPULL CONSTRUCTION ОБЕСПЕЧИВАЕТ ЛЁГКОЕ ИЗВЛЕЧЕНИЕ ГВОЗДЕЙ

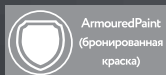

**ТВЕРДОСТЬ
HRC 45-50**

| Артикул | НК1013-02-380 | НК1013-03-300 | НК1013-04-250 |
|----------------------------------|---------------|---------------|---------------|
| Длина (мм) | 380 | 300 | 250 |
| Антикор. покрытие | Есть | Есть | Есть |
| Количество рабочих площадок (шт) | 3 | 3 | 4 |
| Максимальное усилие (кгс) | 52 | 52 | 52 |
| Мин. кол-во /мастер упак. (шт) | 6/24 | 6/36 | 6/36 |

ГВОЗДОДЕРЫ

ГВОЗДОДЁР-ЛОМ PullForce1

hanskonner

EasyPull construction обеспечивает лёгкое извлечение гвоздей. Специальное покрытие ArmouredPaint (бронированная краска) защищает инструмент от коррозии и внешнего воздействия. Твердость рабочих кромок 45-50 HRC обеспечивает их повышенную стойкость к деформациям.

- HiQ сталь
- Высококач. сталь
- Armoured Paint
- Easy Pull construction
- HRC
- Твердость 45-50 HRC



NEW

| Артикул | Описание товара | Мин. кол-во/ мастер упак. | Прайс-лист |
|---------------|-----------------|---------------------------|------------|
| НК1013-02-380 | 380 мм | 6/24 | |

ГВОЗДОДЁР-ЛОМ PullForce2

hanskonner

EasyPull construction обеспечивает лёгкое извлечение гвоздей. Специальное покрытие ArmouredPaint (бронированная краска) защищает инструмент от коррозии и внешнего воздействия. Твердость рабочих кромок 45-50 HRC обеспечивает их повышенную стойкость к деформациям. Обрезиненная рукоятка обеспечивает плотный и надёжный захват.

- HiQ сталь
- Высококач. сталь
- Armoured Paint
- ANTI SLIP
- Easy Pull construction
- ERGO
- Эргономич. рукоятка
- HRC
- Твердость 45-50 HRC



NEW

| Артикул | Описание товара | Мин. кол-во/ мастер упак. | Прайс-лист |
|---------------|-----------------|---------------------------|------------|
| НК1013-03-300 | 300 мм | 6/36 | |

ГВОЗДОДЁР-ЛОМ МИНИ PullForce3

hanskonner

EasyPull construction обеспечивает лёгкое извлечение гвоздей. Специальное покрытие ArmouredPaint (бронированная краска) защищает инструмент от коррозии и внешнего воздействия. Твердость рабочих кромок 45-50 HRC обеспечивает их повышенную стойкость к деформациям.

- HiQ сталь
- Высококач. сталь
- Armoured Paint
- Easy Pull construction
- HRC
- Твердость 45-50 HRC



NEW

| Артикул | Описание товара | Мин. кол-во/ мастер упак. | Прайс-лист |
|---------------|-----------------|---------------------------|------------|
| НК1013-04-250 | 250 мм | 6/36 | |

ГВОЗДОДЕР

Sturm!

Шестигранный профиль, ковкая сталь, антикоррозийное покрытие, выдерживает интенсивные нагрузки

- Антикор. покрытие
- HiQ сталь
- Высококач. сталь



| Артикул | Описание товара | Мин. кол-во/ мастер упак. | Прайс-лист |
|-------------|-----------------|---------------------------|------------|
| 1013-01-400 | 400 мм | 1/10 | |
| 1013-01-600 | 600 мм | 1/20 | |
| 1013-01-900 | 900 мм | 1/6 | |

ГВОЗДОДЕР

Sturm!

Шестигранный профиль, ковкая сталь, антикоррозийное покрытие, выдерживает интенсивные нагрузки

- Антикор. покрытие
- HiQ сталь
- Высококач. сталь



| Артикул | Описание товара | Мин. кол-во/ мастер упак. | Прайс-лист |
|-------------|-----------------|---------------------------|------------|
| 1013-02-300 | 300 мм | 1/10 | |
| 1013-02-450 | 450 мм | 1/10 | |
| 1013-02-600 | 600 мм | 1/10 | |
| 1013-02-900 | 900 мм | 1/10 | |

ГВОЗДОДЕР

Sturm!

Двухтавровый профиль, ковкая сталь, антикоррозийное покрытие, выдерживает интенсивные нагрузки, рабочие поверхности закалены

- Антикор. покрытие
- HiQ сталь
- Высококач. сталь



| Артикул | Описание товара | Мин. кол-во/ мастер упак. | Прайс-лист |
|-------------|-----------------|---------------------------|------------|
| 1013-03-450 | 450 мм | 1/10 | |
| 1013-03-600 | 600 мм | 1/10 | |
| 1013-03-800 | 800 мм | 1/5 | |

СТАМЕСКИ

НАБОР СТАМЕСОК



Двухкомпонентная мягкая рукоятка, закаленный зуб, качественная трехгранная заточка обеспечивает точный рез по дереву, протектор на острие защищает от случайных порезов, длина лезвия 150мм

- HiQ сталь** Высококач. сталь
- ERGO** Эргономич. рукоятка
- HRC** Твердость 58 HRC
- ANTI SLIP** Антискольз. поверхность

| Артикул | Описание товара | Мин. кол-во/мастер упак. | Прайс-лист |
|------------|-------------------------|--------------------------|------------|
| 1063-04-S3 | 3 предмета (6,12,18 мм) | ☺ 6/24 | |

НАБОР СТАМЕСОК



Ударопрочная рукоятка с противоскользящим покрытием, качественная заточка обеспечивает точный рез по дереву, протектор на острие защищает от случайных порезов, длина лезвия 150мм

- HiQ сталь** Высококач. сталь
- ERGO** Эргономич. рукоятка
- HRC** Твердость 58 HRC

| Артикул | Описание товара | Мин. кол-во/мастер упак. | Прайс-лист |
|-------------|----------------------------|--------------------------|------------|
| 1063-02-H4C | 4 предмета (6,12,18,24 мм) | ☺ 1/24 | |

НАБОР СТАМЕСОК



Ударопрочная рукоятка с противоскользящим покрытием, качественная заточка обеспечивает точный рез по дереву, протектор на острие защищает от случайных порезов, длина лезвия 150мм



- HiQ сталь** Высококач. сталь
- ERGO** Эргономич. рукоятка
- HRC** Твердость 58 HRC

| Артикул | Описание товара | Мин. кол-во/мастер упак. | Прайс-лист |
|-------------|-----------------|--------------------------|------------|
| 1063-02-H3C | 3 шт | ☺ 1/36 | |

СТАМЕСКА



Ударопрочная рукоятка с противоскользящим покрытием, качественная заточка обеспечивает точный рез по дереву, протектор на острие защищает от случайных порезов, длина лезвия 150мм

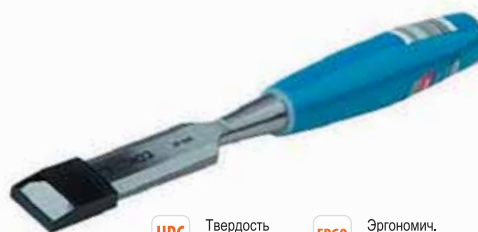

- HRC** Твердость 58 HRC
- ERGO** Эргономич. рукоятка
- HiQ сталь** Высококач. сталь

| Артикул | Описание товара | Мин. кол-во/мастер упак. | Прайс-лист |
|-------------|-----------------|--------------------------|------------|
| 1063-02-06C | 6 мм | ☺ 1/120 | |
| 1063-02-10C | 10 мм | ☺ 1/120 | |
| 1063-02-12C | 12 мм | ☺ 1/120 | |
| 1063-02-14C | 4 мм | ☺ 1/120 | |
| 1063-02-16C | 16 мм | ☺ 1/120 | |
| 1063-02-18C | 18 мм | ☺ 1/60 | |
| 1063-02-20C | 20 мм | ☺ 1/60 | |
| 1063-02-24C | 24 мм | ☺ 1/60 | |
| 1063-02-30C | 30 мм | ☺ 1/60 | |
| 1063-02-32C | 32 мм | ☺ 1/60 | |
| 1063-02-38C | 38 мм | ☺ 1/60 | |

РУБАНОК



Металлический рубанок незаменим для строгания деревянных заготовок. Рукоятки эргономичной формы. Гладкая подошва идеально скользит по обрабатываемой поверхности.

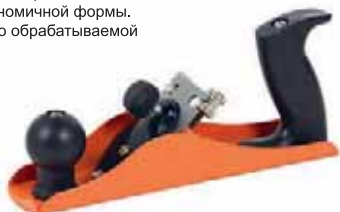

| Артикул | Описание товара | Мин. кол-во/мастер упак. | Прайс-лист |
|------------|-----------------|--------------------------|------------|
| 1064-03-01 | 250 мм | ☺ 1/30 | |

СТРУБЦИНЫ

СТРУБЦИНА БЫСТРОЗАЖИМНАЯ



Чистый высокопрочный пластик с нейлоном, закалённая направляющая из стали, резиновые накладки на губки

- Сила сжатия на 43% выше стандартной
- Высококач. сталь
- Эргономич. рукоятка



| Артикул | Описание товара | Мин. кол-во/мастер упак. | Прайс-лист |
|------------|-----------------|--------------------------|------------|
| 1078-08-15 | 150 мм | ☼ 1/12 | |
| 1078-08-30 | 300 мм | ☼ 1/12 | |
| 1078-08-45 | 450 мм | ☼ 1/12 | |
| 1078-08-60 | 600 мм | ☼ 1/12 | |

СТРУБЦИНА БЫСТРОЗАЖИМНАЯ



Пистолетный тип, корпус из ударопрочной пластмассы, стальная направляющая, защитные накладки на губках

- Эргономич. рукоятка
- Высококач. сталь



| Артикул | Описание товара | Мин. кол-во/мастер упак. | Прайс-лист |
|------------|-----------------|--------------------------|------------|
| 1078-04-15 | 150 мм | ☼ 6/24 | |
| 1078-04-30 | 300 мм | ☼ 6/24 | |
| 1078-04-45 | 450 мм | ☼ 6/24 | |
| 1078-04-60 | 600 мм | ☼ 6/24 | |

СТРУБЦИНА РЕМЕННАЯ



Надежная фиксация деталей любой формы, конструкция из ударопрочного пластика, прочная нейлоновая лента, пластиковые упоры с изменяемым углом

- Антискольз. поверхность
- Эргономич. рукоятка



| Артикул | Описание товара | Мин. кол-во/мастер упак. | Прайс-лист |
|--------------|---|--------------------------|------------|
| 1078-12-4000 | Длина ленты - 4 м, ширина ленты - 25 мм | ☼ 1/24 | |

СТРУБЦИНА F-ОБРАЗНАЯ



Прочная и надежная конструкция, устойчива к деформации на скручивание, антикоррозийное покрытие, обрезиненная рукоятка создает удобный захват, защитные накладки на губках

- Эргономич. рукоятка
- Высококач. сталь
- Антискольз. поверхность



| Артикул | Описание товара | Мин. кол-во/мастер упак. | Прайс-лист |
|-----------------|-------------------|--------------------------|------------|
| 1078-06-150X210 | 150 x 50 x 210 мм | ☼ 1/50 | |
| 1078-06-200X260 | 200 x 50 x 260 мм | ☼ 1/50 | |
| 1078-06-250X310 | 250 x 50 x 310 мм | ☼ 1/50 | |
| 1078-06-300X370 | 300 x 50 x 370 мм | ☼ 1/50 | |

СТРУБЦИНА УГЛОВАЯ



Корпус из прочного и лёгкого алюминия, пазы для фиксации к основанию, износостойкий винт

- Высококач. сталь
- Эргономич. рукоятка
- Антискольз. поверхность



| Артикул | Описание товара | Мин. кол-во/мастер упак. | Прайс-лист |
|------------|---|--------------------------|------------|
| 1078-10-70 | Глубина зажима - 70 мм, ширина зажима - 95 мм | ☼ 1/20 | |

СТРУБЦИНА УГЛОВАЯ



Высокопрочная литая рама, возможность фиксации двух заготовок различной толщины, пазы для фиксации к основанию

- Высококач. сталь



| Артикул | Описание товара | Мин. кол-во/мастер упак. | Прайс-лист |
|------------|---|--------------------------|------------|
| 1078-11-75 | Глубина зажима - 2 x 75 мм, ширина зажима 2 x 73 мм | ☼ 12/72 | |

СТРУБЦИНА КЛЕЩЕОБРАЗНАЯ



Храповой механизм для легкого достижения необходимого усилия, корпус из ударопрочного пластика, подвижные губки для работы с деталями сложной формы

- Храповой механизм
- Высококач. сталь
- Эргономич. рукоятка
- Антискольз. поверхность



| Артикул | Описание товара | Мин. кол-во/мастер упак. | Прайс-лист |
|-------------|--------------------------|--------------------------|------------|
| 1078-09-050 | длина 200 мм, зев 50 мм | ☼ 1/60 | |
| 1078-09-075 | длина 226 мм, зев 75 мм | ☼ 1/50 | |
| 1078-09-100 | длина 255 мм, зев 100 мм | ☼ 1/50 | |

СТРУБЦИНА КЛЕЩЕОБРАЗНАЯ



Пружина из специально разработанного стального сплава обеспечивает стабильно жёсткую фиксацию даже при длительных высоких нагрузках, корпус выполнен из ударопрочного пластика для работы в самых тяжёлых условиях, обрезиненные рукоятки обеспечивают комфортный и надёжный захват, подвижные губки для работы с деталями сложной формы

- Эргономич. рукоятка
- Высококач. сталь
- Антискольз. поверхность



| Артикул | Описание товара | Мин. кол-во/мастер упак. | Прайс-лист |
|------------|-------------------------|--------------------------|------------|
| 1078-07-33 | длина 83 мм, зев 33 мм | ☼ 100/200 | |
| 1078-07-37 | длина 115 мм, зев 37 мм | ☼ 50/200 | |
| 1078-07-70 | длина 160 мм, зев 70 мм | ☼ 40/100 | |
| 1078-07-88 | длина 205 мм, зев 88 мм | ☼ 50/100 | |

СТРУБЦИНА G-ОБРАЗНАЯ



Усиленный чугунный корпус, оцинкованный винт, т-образная рукоятка с защитой от выскальзывания.



| Артикул | Описание товара | Мин. кол-во/мастер упак. | Прайс-лист |
|--------------|-----------------|--------------------------|------------|
| 1078-01-50С | 50 мм | ☼ 1/200 | |
| 1078-01-75С | 75 мм | ☼ 1/100 | |
| 1078-01-100С | 100 мм | ☼ 1/50 | |

РАСПОРЫ ТЕЛЕСКОПИЧЕСКИЕ

РАСПОР ТЕЛЕСКОПИЧЕСКИЙ



Возможность упора под различными углами, механизм защиты от складывания, высококачественная конструкционная сталь, обрезиненные платформы, быстрое блокирование и артикулированные упоры



- ERGO** Эргономич. форма
- U** Усиленный
- Compact** Компактный размер

| Артикул | Описание товара | Мин. кол-во/ мастер упак. | Прайс-лист |
|--------------|--|---------------------------|------------|
| 4013-01-1150 | 0,6 - 1,15 м. Нагрузка до 90 кг (угол 90°), нагрузка до 20 кг (угол 65°) | 1/6 | |
| 4013-01-2900 | 1,25 - 2,9 м. Нагрузка до 75 кг (угол 90°), нагрузка до 20 кг (угол 65°) | 1/6 | |

ВЕРСТАК

ВЕРСТАК ТИСКИ



Компактная складная конструкция, тиски, отверстия для струбцин, переставляемые кулачки-зажимы, линейка и транспортир на столешнице



| Артикул | Мин. кол-во/ мастер упак. | Прайс-лист |
|---------------|---------------------------|------------|
| 1075-03-88x13 | 1/1 | |

КИСТИ

КИСТЬ ПЛОСКАЯ PROFI



Для всех видов ЛКМ



100% натур. щетина



Экономный расход краски
Эргономич. рукоятка

| Артикул | Описание товара | Мин. кол-во/мастер упак. | Прайс-лист |
|-------------|-----------------|--------------------------|------------|
| 9040-23-020 | 3/4" (20 мм) | 12/1200 | |
| 9040-23-025 | 1" (25 мм) | 12/720 | |
| 9040-23-038 | 1,5" (38 мм) | 12/480 | |
| 9040-23-050 | 2" (50 мм) | 12/360 | |
| 9040-23-063 | 2,5" (63 мм) | 12/300 | |
| 9040-23-075 | 3" (75 мм) | 12/180 | |
| 9040-23-100 | 4" (100 мм) | 12/120 | |

КИСТЬ ПЛОСКАЯ EURO



Для всех видов ЛКМ



100% натур. щетина



Улучшенное впитывание
Эргономич. рукоятка

| Артикул | Описание товара | Мин. кол-во/мастер упак. | Прайс-лист |
|-------------|-----------------|--------------------------|------------|
| 9040-22-020 | 3/4" (20 мм) | 12/1200 | |
| 9040-22-025 | 1" (25 мм) | 12/720 | |
| 9040-22-038 | 1,5" (38 мм) | 12/480 | |
| 9040-22-050 | 2" (50 мм) | 12/360 | |
| 9040-22-063 | 2,5" (63 мм) | 12/300 | |
| 9040-22-075 | 3" (75 мм) | 12/180 | |
| 9040-22-100 | 4" (100 мм) | 12/120 | |

КИСТЬ ПЛОСКАЯ COLORFLOW



Для всех видов ЛКМ



100% натур. щетина



Гладкое нанесение



Зацеп



Эргономич. рукоятка

| Артикул | Описание товара | Мин. кол-во/мастер упак. | Прайс-лист |
|-------------|-----------------|--------------------------|------------|
| 9040-35-025 | 1" (25 мм) | 12/600 | |
| 9040-35-038 | 1,5" (38 мм) | 12/600 | |
| 9040-35-050 | 2" (50 мм) | 12/600 | |
| 9040-35-063 | 2,5" (63 мм) | 12/600 | |
| 9040-35-075 | 3" (75 мм) | 12/360 | |
| 9040-35-100 | 4" (100 мм) | 12/240 | |

КИСТЬ ПЛОСКАЯ STANDARD



Для всех видов ЛКМ



100% натур. щетина



Гладкое нанесение
Эргономич. рукоятка

| Артикул | Описание товара | Мин. кол-во/мастер упак. | Прайс-лист |
|--------------|-----------------|--------------------------|------------|
| 9040-36-020C | 3/4" (20 мм) | 12/1200 | |
| 9040-36-025C | 1" (25 мм) | 12/600 | |
| 9040-36-038C | 1,5" (38 мм) | 12/600 | |
| 9040-36-050C | 2" (50 мм) | 12/600 | |
| 9040-36-063C | 2,5" (63 мм) | 12/600 | |
| 9040-36-075C | 3" (75 мм) | 12/360 | |
| 9040-36-100C | 4" (100 мм) | 12/240 | |

КИСТЬ-МАКЛОВИЦА «МИНИ»



Высокая производительность, улучшенное впитывание краски



100% натур. щетина



Экономный расход краски
Эргономич. рукоятка

| Артикул | Описание товара | Мин. кол-во/мастер упак. | Прайс-лист |
|-------------|-----------------|--------------------------|------------|
| 9040-24-10C | 30 x 100 мм | 6/144 | |
| 9040-24-12C | 30 x 120 мм | 6/120 | |
| 9040-24-14C | 30 x 140 мм | 6/72 | |
| 9040-24-15C | 30 x 150 мм | 6/48 | |

КИСТЬ ПЛОСКАЯ «ПРАКТИК»



Для всех видов ЛКМ



100% натур. щетина



Гладкое нанесение
Эргономич. рукоятка

| Артикул | Описание товара | Мин. кол-во/мастер упак. | Прайс-лист |
|--------------|-----------------|--------------------------|------------|
| 9040-21-020C | 3/4" (20 мм) | 12/1200 | |
| 9040-21-025C | 1" (25 мм) | 12/600 | |
| 9040-21-038C | 1,5" (38 мм) | 12/600 | |
| 9040-21-050C | 2" (50 мм) | 12/600 | |
| 9040-21-063C | 2,5" (63 мм) | 12/600 | |
| 9040-21-075C | 3" (75 мм) | 12/360 | |
| 9040-21-100C | 4" (100 мм) | 12/240 | |

ВАЛИКИ

ВАЛИК СМЕННЫЙ VELOUR

Sturm!
надежность качество



Для создания гладких поверхностей, повышенная устойчивость к агрессивным составам, для всех видов лаков



Шерсть

| Артикул | Описание товара | Мин. кол-во/ мастер упаков. | Прайс-лист |
|-------------|--|-----------------------------|------------|
| 9040-31-070 | Длина 70 мм, ø16 мм, под бюгель 6 мм, ворс 4 мм | ☹ 100/700 | |
| 9040-31-100 | Длина 100 мм, ø16 мм, под бюгель 6 мм, ворс 4 мм | ☹ 100/500 | |
| 9040-31-150 | Длина 150 мм, ø16 мм, под бюгель 6 мм, ворс 4 мм | ☹ 100/500 | |
| 9040-31-180 | Длина 180 мм, ø48 мм, под бюгель 8 мм, ворс 4 мм | ☹ 1/100 | |
| 9040-31-250 | Длина 250 мм, ø48 мм, под бюгель 8 мм, ворс 4 мм | ☹ 1/100 | |

ВАЛИК СМЕННЫЙ VELOUR

Sturm!
надежность качество



В СБОРЕ С РУЧКОЙ
Для создания гладких поверхностей, повышенная устойчивость к агрессивным составам, для всех видов лаков



Шерсть

| Артикул | Описание товара | Мин. кол-во/ мастер упаков. | Прайс-лист |
|--------------|--|-----------------------------|------------|
| 9040-31-070S | Длина 70 мм, ø16 мм, под бюгель 6 мм, ворс 4 мм | ☹ 1/100 | |
| 9040-31-100S | Длина 100 мм, ø16 мм, под бюгель 6 мм, ворс 4 мм | ☹ 1/100 | |
| 9040-31-150S | Длина 150 мм, ø16 мм, под бюгель 6 мм, ворс 4 мм | ☹ 1/100 | |
| 9040-31-180S | Длина 180 мм, ø48 мм, под бюгель 8 мм, ворс 4 мм | ☹ 1/100 | |
| 9040-31-250S | Длина 250 мм, ø48 мм, под бюгель 8 мм, ворс 4 мм | ☹ 1/100 | |

ВАЛИК СМЕННЫЙ SYNTEX

Sturm!
надежность качество



Для грубых поверхностей и фасадных работ, высокая производительность и хорошая покрывающая способность, для водно-дисперсионных красок на основе химических растворителей



Полиакрил

| Артикул | Описание товара | Мин. кол-во/ мастер упаков. | Прайс-лист |
|-------------|---|-----------------------------|------------|
| 9040-33-070 | Длина 70 мм, ø16 мм, под бюгель 6 мм, ворс 12 мм | ☹ 100/700 | |
| 9040-33-100 | Длина 100 мм, ø16 мм, под бюгель 6 мм, ворс 12 мм | ☹ 100/500 | |
| 9040-33-150 | Длина 150 мм, ø16 мм, под бюгель 6 мм, ворс 12 мм | ☹ 100/500 | |
| 9040-33-180 | Длина 180 мм, ø48 мм, под бюгель 8 мм, ворс 18 мм | ☹ 1/100 | |
| 9040-33-250 | Длина 250 мм, ø48 мм, под бюгель 8 мм, ворс 18 мм | ☹ 1/100 | |

ВАЛИК СМЕННЫЙ SYNTEX

Sturm!
надежность качество



В СБОРЕ С РУЧКОЙ
Для грубых поверхностей и фасадных работ, высокая производительность и хорошая покрывающая способность, для водно-дисперсионных красок на основе химических растворителей



Полиакрил

| Артикул | Описание товара | Мин. кол-во/ мастер упаков. | Прайс-лист |
|--------------|---|-----------------------------|------------|
| 9040-33-070S | Длина 70мм, ø16мм, под бюгель 6мм, ворс 12 мм | ☹ 1/100 | |
| 9040-33-100S | Длина 100мм, ø16мм, под бюгель 6мм, ворс 12 мм | ☹ 1/100 | |
| 9040-33-150S | Длина 150мм, ø16мм, под бюгель 6мм, ворс 12 мм | ☹ 1/100 | |
| 9040-33-180S | Длина 180 мм, ø48 мм, под бюгель 8 мм, ворс 18 мм | ☹ 1/100 | |
| 9040-33-250S | Длина 250 мм, ø48 мм, под бюгель 8 мм, ворс 18 мм | ☹ 1/100 | |

ВАЛИК СМЕННЫЙ GIRPAINT

Sturm!
надежность качество



Для среднешероховатых поверхностей, отличная впитываемость и покрывающая способность, для водно-дисперсионных красок на основе химических растворителей



Полиакрил

| Артикул | Описание товара | Мин. кол-во/ мастер упаков. | Прайс-лист |
|-------------|---|-----------------------------|------------|
| 9040-32-100 | Длина 100 мм, ø16 мм, под бюгель 6 мм, ворс 12 мм | ☹ 100/500 | |
| 9040-32-150 | Длина 150 мм, ø16 мм, под бюгель 6 мм, ворс 12 мм | ☹ 100/500 | |
| 9040-32-180 | Длина 180 мм, ø48 мм, под бюгель 8 мм, ворс 18 мм | ☹ 1/100 | |
| 9040-32-250 | Длина 250 мм, ø48 мм, под бюгель 8 мм, ворс 18 мм | ☹ 1/100 | |

ВАЛИК СМЕННЫЙ GIRPAINT

Sturm!
надежность качество



С РУЧКОЙ
Для средне шероховатых поверхностей, отличная впитываемость и покрывающая способность, для водно-дисперсионных красок на основе химических растворителей



Полиакрил

| Артикул | Описание товара | Мин. кол-во/ мастер упаков. | Прайс-лист |
|--------------|---|-----------------------------|------------|
| 9040-32-100S | Длина 100мм, ø16мм, под бюгель 6мм, ворс 12мм | ☹ 1/100 | |
| 9040-32-150S | Длина 150мм, ø16мм, под бюгель 6мм, ворс 12мм | ☹ 1/100 | |
| 9040-32-180S | Длина 180 мм, ø48 мм, под бюгель 8 мм, ворс 18 мм | ☹ 1/100 | |
| 9040-32-250S | Длина 250 мм, ø48 мм, под бюгель 8 мм, ворс 18 мм | ☹ 1/100 | |

РУЧКИ ДЛЯ ВАЛИКОВ

БЮГЕЛЬ

Sturm!
надежность качество



Оцинкованный, ударопрочный пластик, специальная форма ручки обеспечивает плотный захват и полный контроль, подвес

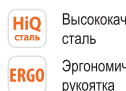

Высококач. сталь

Эргономич. рукоятка

| Артикул | Описание товара | Мин. кол-во/ мастер упаков. | Прайс-лист |
|------------|---------------------|-----------------------------|------------|
| 9040-6-070 | Длина 70 мм, ø6 мм | ☹ 1/210 | |
| 9040-6-100 | Длина 100 мм, ø6 мм | ☹ 1/220 | |
| 9040-6-150 | Длина 150 мм, ø6 мм | ☹ 1/180 | |
| 9040-8-180 | Длина 180 мм, ø8 мм | ☹ 1/100 | |
| 9040-8-250 | Длина 250 мм, ø8 мм | ☹ 1/70 | |

РУЧКА ТЕЛЕСКОПИЧЕСКАЯ

Sturm!
надежность качество

Выполнена из лёгкого и сверхпрочного металла для эффективной и долговечной работы. Надёжная система фиксации позволяет настроить инструмент один раз и сконцентрироваться на работе

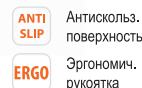

Антискольз. поверхность

Эргономич. рукоятка

| Артикул | Описание товара | Мин. кол-во/ мастер упаков. | Прайс-лист |
|------------|-----------------|-----------------------------|------------|
| 9040-TH-15 | 0,75-1,5 м | ☹ 1/24 | |
| 9040-TH-20 | 1,0-2 м | ☹ 1/24 | |
| 9040-TH-30 | 1,5-3 м | ☹ 1/24 | |

ШПАТЕЛИ

ШПАТЕЛЬНАЯ ЛОПАТКА



Идеально сбалансированная гибкость полотна обеспечивает ровное нанесение смесей, усовершенствованное покрытие рабочей поверхности позволяет очищать её в 2 раза быстрее



Антикор. покрытие



Эргономич. рукоятка



Нерж. сталь

| Артикул | Ширина | Мин. кол-во/мастер упак. | Прайс-лист |
|--------------|--------|--------------------------|------------|
| 8051-04- 40 | 40 мм | ☼ 12/120 | |
| 8051-04- 50 | 50 мм | ☼ 10/120 | |
| 8051-04- 60 | 60 мм | ☼ 12/120 | |
| 8051-04- 80 | 80 мм | ☼ 12/120 | |
| 8051-04- 100 | 100 мм | ☼ 12/120 | |
| 8051-04- 120 | 120 мм | ☼ 12/120 | |
| 8051-04- 150 | 150 мм | ☼ 12/120 | |

ШПАТЕЛЬ



Полотно из нержавеющей стали, не подвержено коррозии, прочная подвес



Антикор. покрытие



Эргономич. рукоятка



Нерж. сталь

| Артикул | Ширина | Мин. кол-во/мастер упак. | Прайс-лист |
|---------------|--------|--------------------------|------------|
| 8051-25-040LC | 40 мм | ☼ 0/60 | |
| 8051-25-060LC | 60 мм | ☼ 40/240 | |
| 8051-25-080LC | 80 мм | ☼ 40/240 | |
| 8051-25-100LC | 100 мм | ☼ 25/250 | |
| 8051-25-150FC | 150 мм | ☼ 12/120 | |
| 8051-25-200FC | 200 мм | ☼ 12/192 | |
| 8051-25-250FC | 250 мм | ☼ 12/144 | |
| 8051-25-300FC | 300 мм | ☼ 12/120 | |
| 8051-25-350FC | 350 мм | ☼ 12/120 | |
| 8051-25-450FC | 45 мм | ☼ 12/96 | |
| 8051-25-600FC | 600 мм | ☼ 12/60 | |

ШПАТЕЛЬ



Прочная пластмассовая ручка. Пружинная сталь 65Г устойчива к изломам и трещинам, полотно со специальным антикоррозийным покрытием.



Антикор. покрытие



Эргономич. рукоятка



Нерж. сталь

| Артикул | Ширина | Мин. кол-во/мастер упак. | Прайс-лист |
|---------------|--------|--------------------------|------------|
| 8051-35-150FC | 150мм | ☼ 12/120 | |
| 8051-35-200FC | 200мм | ☼ 12/192 | |
| 8051-35-250FC | 250мм | ☼ 12/144 | |
| 8051-35-300FC | 300мм | ☼ 12/120 | |
| 8051-35-350FC | 350мм | ☼ 12/120 | |
| 8051-35-450FC | 450мм | ☼ 12/96 | |
| 8051-35-600FC | 600мм | ☼ 12/60 | |

ШПАТЕЛЬ ЗУБЧАТЫЙ



Зубчатый шпатель необходим для равномерного нанесения клеевого состава при отделочных работах. Пластмассовая рукоятка.



Зуб



Эргономич. рукоятка



Нерж. сталь

| Артикул | Ширина | Размер зуба, мм | Мин. кол-во/мастер упак. | Прайс-лист |
|------------------|--------|-----------------|--------------------------|------------|
| 8051-45-150-10FC | 150 мм | 10x10 мм | ☼ 12/120 | |
| 8051-45-150-6FC | 150 мм | 6x6 мм | ☼ 12/120 | |
| 8051-45-200-10FC | 200 мм | 10x10 мм | ☼ 12/192 | |
| 8051-45-200-6FC | 200 мм | 6x6 мм | ☼ 12/192 | |
| 8051-45-200-8FC | 200 мм | 8x8 мм | ☼ 12/192 | |
| 8051-45-250-10FC | 250 мм | 10x10 мм | ☼ 12/144 | |
| 8051-45-250-6FC | 250 мм | 6x6 мм | ☼ 12/144 | |
| 8051-45-250-8FC | 250 мм | 8x8 мм | ☼ 12/144 | |
| 8051-45-300-10FC | 300 мм | 10x10 мм | ☼ 12/120 | |
| 8051-45-300-6FC | 300 мм | 6x6 мм | ☼ 12/120 | |
| 8051-45-350-10FC | 350 мм | 10x10 мм | ☼ 12/120 | |
| 8051-45-350-6FC | 350 мм | 6x6 мм | ☼ 12/120 | |
| 8051-45-350-8FC | 350 мм | 8x8 мм | ☼ 12/120 | |
| 8051-45-450-6FC | 450 мм | 6x6 мм | ☼ 12/96 | |

ШПАТЕЛЬ



Специальная алюминиевая планка предотвращает искривление рабочего полотна.



Усиленный



Нерж. сталь

| Артикул | Ширина | Особенности | Мин. кол-во/мастер упак. | Прайс-лист |
|-------------|--------|---------------|--------------------------|------------|
| 8051-55-150 | 150 мм | узкое полотно | ☼ 10/160 | |
| 8051-55-200 | 200 мм | узкое полотно | ☼ 10/120 | |
| 8051-55-250 | 250 мм | узкое полотно | ☼ 10/120 | |
| 8051-55-300 | 300 мм | узкое полотно | ☼ 10/100 | |
| 8051-55-350 | 350 мм | узкое полотно | ☼ 10/100 | |
| 8051-55-450 | 450 мм | узкое полотно | ☼ 10/80 | |

ШПАТЕЛЬ



Прочная пластмассовая ручка. Пружинная сталь 65Г устойчива к изломам и трещинам.



Эргономич. рукоятка

| Артикул | Ширина | Мин. кол-во/мастер упак. | Прайс-лист |
|---------------|--------|--------------------------|------------|
| 8051-65-040PC | 40мм | ☼ 40/240 | |
| 8051-65-060PC | 60мм | ☼ 40/240 | |
| 8051-65-080PC | 80мм | ☼ 25/250 | |
| 8051-65-100PC | 100мм | ☼ 15/150 | |
| 8051-65-150PC | 150мм | ☼ 12/120 | |
| 8051-65-200PC | 200мм | ☼ 12/192 | |
| 8051-65-250PC | 250мм | ☼ 12/144 | |
| 8051-65-300PC | 300мм | ☼ 12/120 | |
| 8051-65-350PC | 350мм | ☼ 12/120 | |
| 8051-65-450PC | 450мм | ☼ 12/96 | |
| 8051-65-600PC | 600мм | ☼ 12/96 | |

КРЕСТИКИ ДЛЯ КЛАДКИ ПЛИТКИ

КРЕСТИКИ ДЛЯ КЛАДКИ ПЛИТКИ



Правильная геометрия каждой из граней обеспечивает соблюдение точного расстояния между плиткой

| Артикул | Описание товара | Мин. кол-во/мастер упак. | Прайс-лист |
|------------|------------------|--------------------------|------------|
| 9041-02-15 | 1,5 мм (200 шт.) | 50/500 | |
| 9041-02-20 | 2 мм (200 шт.) | 50/500 | |
| 9041-02-25 | 2,5 мм (200 шт.) | 50/500 | |
| 9041-02-30 | 3 мм (150 шт.) | 50/500 | |

КАРАНДАШИ РАЗМЕТОЧНЫЕ

НАБОР КАРАНДАШЕЙ МАЛЯРНЫХ



Форма профиля позволяет наносить тонкую и толстую линии, овальный профиль препятствует скатыванию с поверхности, оптимальная твердость и прочность к излому

| Артикул | Описание товара | Мин. кол-во/мастер упак. | Прайс-лист |
|--------------|--|--------------------------|------------|
| 1090-06-КМ12 | 180мм, твердость НВ, грифель 4,4x2,4мм | 1/120 | |

КАРАНДАШ С ТВЕРДОСПЛАВНЫМ НАКОНЕЧНИКОМ



Наконечник из карбида вольфрама обеспечивает легкое и четкое нанесение разметки на поверхность любой сложности, в том числе ржавую, влажную или маслянистую. Благодаря наличию резьбы существует уникальная запатентованная возможность крепления карандаша в ручках углошлифовальных машин Sturm!, СОЮЗ, Энергомаш и Hanskõhner, чтобы он был всегда под рукой и жёстко фиксировался на время хранения. Поверхность чертилки гальванизирована для защиты от коррозии.

- 91 HRC** Твердость 91 HRC
- YG6X** Сплав рабочей части
- КАРБИД** Наконечник
- M8** Диаметр резьбы

| Артикул | Описание товара | Мин. кол-во/мастер упак. | Прайс-лист |
|-------------|-----------------|--------------------------|------------|
| 1090-08-100 | 100 мм | 6/240 | |

СТЕКЛОРЕЗЫ

СТЕКЛОРЕЗ



Обновленный искусственный алмаз режет стекло на 40% эффективнее обычных, лакированная рукоятка защищена от воздействия масел и легко очищается

- HIGH SPEED** Быстрый рез
- ERGO** Эргономич. рукоятка

| Артикул | Описание товара | Мин. кол-во/мастер упак. | Прайс-лист |
|------------|---------------------------------------|--------------------------|------------|
| 1077-AL-01 | Алмазный, пазы 1 мм, 5 мм, 5 мм, 1 мм | 10/200 | |

СТЕКЛОРЕЗ



Режущий ролик из высококачественного сплава ВК8 режет на 40% лучше обычных, деревянная рукоятка комфортно лежит в руке и обеспечивает полный контроль резки

- ВК8 сплав** Материал ролика
- ERGO** Эргономич. рукоятка

| Артикул | Описание товара | Мин. кол-во/мастер упак. | Прайс-лист |
|------------|-----------------|--------------------------|------------|
| 1077-AL-02 | 6-роликовый | 10/100 | |

СТЕКЛОРЕЗ



Режущий ролик из высококачественного сплава режет на 40% лучше обычных. Масло позволяет резцу двигаться плавно.

- ВК8 сплав** Материал ролика
- ERGO** Эргономич. рукоятка
- ANTI SLIP** Антискольз. поверхность

| Артикул | Описание товара | Мин. кол-во/мастер упак. | Прайс-лист |
|------------|-----------------|--------------------------|------------|
| 1077-OL-01 | Масляный | 10/120 | |

СТЕКЛОРЕЗ



Режущий ролик из высококачественного сплава режет на 40% лучше обычных, специальная форма ручки обеспечивает плотный захват и полный контроль резки

- ВК8 сплав** Материал ролика
- ERGO** Эргономич. рукоятка
- ANTI SLIP** Антискольз. поверхность

| Артикул | Описание товара | Мин. кол-во/мастер упак. | Прайс-лист |
|------------|-----------------|--------------------------|------------|
| 1077-RO-01 | 6-роликовый | 10/200 | |

СТЕКЛОДОМКРАТЫ

СТЕКЛОДОМКРАТ



NEW



Прочная и надежная конструкция, резиновое нескользящее основание. Диаметр присоски 120 мм

ERGO Эргономич. рукоятка **ANTI SLIP** Антискольз. поверхность

| Артикул | Описание товара | Мин. кол-во/ мастер упак. | Прайс-лист |
|------------|--|---------------------------|------------|
| 1077-06-01 | Грузоподъемность до 50 кг, 1 присоска | ☺ 0/60 | |
| 1077-05-01 | Грузоподъемность до 80 кг, 2 присоски | ☺ 1/20 | |
| 1077-06-03 | Грузоподъемность до 120 кг, 3 присоски | ☺ 1/12 | |
| 1077-06-04 | Грузоподъемность до 130 кг, 4 присоски | ☺ 1/12 | |

СЕТКЛОДЕРЖАТЕЛЬ



NEW



Ударопрочная пластмасса, металлический зажим надежно фиксирует абразивную сетку или бумагу на бруске

ERGO Эргономич. рукоятка **ANTI SLIP** Антискольз. поверхность

| Артикул | Описание товара | Мин. кол-во/ мастер упак. | Прайс-лист |
|---------------|-----------------|---------------------------|------------|
| 9011-02-SB120 | 120x230 мм | ☺ 6/36 | |

ШЛИФОВАЛЬНЫЙ ИНСТРУМЕНТ

БРУСОК НАЖДАЧНЫЙ



Улучшенное качество обработки металла за счёт специально разработанного абразивного покрытия, повышенная твердость кристаллов

Усиленный

| Артикул | Описание товара | Мин. кол-во/ мастер упак. | Прайс-лист |
|------------|--------------------------|---------------------------|------------|
| 1090-01-S9 | 230 мм, зернистость P150 | ☺ 10/100 | |

БРУСОК НАЖДАЧНЫЙ



NEW



Повышенная твердость кристаллов, две поверхности с разной зернистостью

Усиленный

| Артикул | Описание товара | Мин. кол-во/ мастер упак. | Прайс-лист |
|-------------|-------------------------------|---------------------------|------------|
| 1090-01-S10 | 150 мм, зернистость P120/P280 | ☺ 1/50 | |
| 1090-01-S11 | 200 мм, зернистость P120/P280 | ☺ 1/50 | |

БРУСОК НАЖДАЧНЫЙ



NEW



Две поверхности с разной увеличенной зернистостью

WHITE CORUNDUM Белый корунд

Усиленный

| Артикул | Описание товара | Мин. кол-во/ мастер упак. | Прайс-лист |
|-------------|---------------------------------|---------------------------|------------|
| 1090-01-S12 | 180 мм, зернистость P1000/P3000 | ☺ 1/30 | |

СЕТКА АБРАЗИВНАЯ



Водостойкая, 10шт в упаковке

Усиленный

| Артикул | Описание товара | Мин. кол-во/ мастер упак. | Прайс-лист |
|--------------|-----------------|---------------------------|------------|
| 9011-02-A80 | №80 | ☺ 10/100 | |
| 9011-02-A100 | №100 | ☺ 10/100 | |
| 9011-02-A120 | №120 | ☺ 10/100 | |
| 9011-02-A150 | №150 | ☺ 10/100 | |
| 9011-02-A180 | №180 | ☺ 10/100 | |
| 9011-02-A200 | №200 | ☺ 10/100 | |
| 9011-02-A220 | №220 | ☺ 10/100 | |

ПИСТОЛЕТЫ ДЛЯ ПЕНЫ

ПИСТОЛЕТ ДЛЯ МОНТАЖНОЙ ПЕНЫ



Полностью покрыт тефлоном, инновационный винт для сверхточной регулировки скорости подачи пены, усиленный корпус, ствол из высококачественной стали, курок с плавным нажатием, обрезиненная эргономичная рукоятка

- TEFLON Тефлоновое покрытие
- HiQ сталь Высококач. сталь
- ERGO Эргономич. рукоятка
- АНТИКОР Антикор. покрытие

| Артикул | Описание товара | Мин. кол-во/ мастер упак. | Прайс-лист |
|------------|-----------------|---------------------------|------------|
| 1073-06-06 | 6 мм | 1/20 | |

ПИСТОЛЕТ ДЛЯ МОНТАЖНОЙ ПЕНЫ



Облегченный пластмассовый корпус с металлическим адаптером, регулировочный винт, курок с плавным нажатием улучшает контроль нанесения пены, ствол из нержавеющей стали защищен от коррозии

- HiQ сталь Высококач. сталь
- ERGO Эргономич. рукоятка
- АНТИКОР Антикор. покрытие

| Артикул | Описание товара | Мин. кол-во/ мастер упак. | Прайс-лист |
|------------|-----------------|---------------------------|------------|
| 1073-06-04 | 6 мм | 1/20 | |

ПИСТОЛЕТ ДЛЯ МОНТАЖНОЙ ПЕНЫ



Металлический корпус, адаптер и ствол покрыты тефлоном для быстрой очистки, курок с плавным нажатием улучшает контроль нанесения пены, регулировочный винт

- TEFLON Тефлоновое покрытие
- HiQ сталь Высококач. сталь
- ERGO Эргономич. рукоятка
- АНТИКОР Антикор. покрытие

| Артикул | Описание товара | Мин. кол-во/ мастер упак. | Прайс-лист |
|------------|-----------------|---------------------------|------------|
| 1073-06-02 | 6 мм | 1/12 | |

ПИСТОЛЕТ ДЛЯ МОНТАЖНОЙ ПЕНЫ



Легкий корпус из ударопрочного пластика, трехточечный регулятор даёт возможность точно настроить скорость подачи пены, курок с плавным нажатием, ствол из нержавеющей стали защищен от коррозии, разборный адаптер позволяет максимально очистить инструмент после использования

- HiQ сталь Высококач. сталь
- ERGO Эргономич. рукоятка
- АНТИКОР Антикор. покрытие

| Артикул | Описание товара | Мин. кол-во/ мастер упак. | Прайс-лист |
|------------|-----------------|---------------------------|------------|
| 1073-06-05 | 6 мм | 10/40 | |

ПИСТОЛЕТ ДЛЯ МОНТАЖНОЙ ПЕНЫ



Металлический корпус, курок с плавным нажатием улучшает контроль нанесения пены, регулировочный винт, ствол из нержавеющей стали защищен от коррозии, тефлоновое покрытие иглы

- TEFLON Тефлоновое покрытие
- HiQ сталь Высококач. сталь
- ERGO Эргономич. рукоятка
- АНТИКОР Антикор. покрытие

| Артикул | Описание товара | Мин. кол-во/ мастер упак. | Прайс-лист |
|------------|-----------------|---------------------------|------------|
| 1073-06-01 | 6 мм | 1/12 | |

ПИСТОЛЕТ ДЛЯ МОНТАЖНОЙ ПЕНЫ



Разборный адаптер позволяет максимально очистить инструмент после использования. Облегченный пластмассовый корпус, иглы и шариковый клапан из нержавеющей стали защищены от коррозии

- HiQ сталь Высококач. сталь
- ERGO Эргономич. рукоятка
- АНТИКОР Антикор. покрытие

| Артикул | Описание товара | Мин. кол-во/ мастер упак. | Прайс-лист |
|------------|-----------------|---------------------------|------------|
| 1073-06-03 | 6 мм | 1/36 | |

ПИСТОЛЕТ ДЛЯ МОНТАЖНОЙ ПЕНЫ



Металлический корпус, курок с плавным нажатием улучшает контроль нанесения пены, большой регулировочный винт для работы одной рукой, ствол из нержавеющей стали защищен от коррозии, тефлоновое покрытие иглы

- TEFLON Тефлоновое покрытие
- HiQ сталь Высококач. сталь
- ERGO Эргономич. рукоятка
- АНТИКОР Антикор. покрытие

| Артикул | Описание товара | Мин. кол-во/ мастер упак. | Прайс-лист |
|------------|-----------------|---------------------------|------------|
| 1073-06-07 | 6 мм | 1/20 | |

ПИСТОЛЕТЫ ДЛЯ ГЕРМЕТИКА

ПИСТОЛЕТ ДЛЯ ГЕРМЕТИКА



Цилиндрический, закрытый от проникновения пыли, хромированный шток, фиксатор

- HiQ сталь Высококач. сталь
- ERGO Эргономич. рукоятка
- Cr Хромированное покрытие

| Артикул | Описание товара | Мин. кол-во/ мастер упак. | Прайс-лист |
|-------------|-----------------|---------------------------|------------|
| 1073-05-310 | 310 мл | 1/12 | |
| 1073-05-600 | 600 мл | 1/24 | |

ПИСТОЛЕТ ДЛЯ ГЕРМЕТИКА



Поворотный стальной особо усиленный корпус, усиленный толкатель из порошковой стали для работы с материалами повышенной вязкости, гладкий хромированный шток, игла для удаления застывшего герметика

- Усиленный корпус
- HiQ сталь Высококач. сталь
- ERGO Эргономич. рукоятка
- Cr Хромированное покрытие

| Артикул | Описание товара | Мин. кол-во/ мастер упак. | Прайс-лист |
|-------------|-----------------|---------------------------|------------|
| 1073-02-310 | 310 мл | 1/24 | |

ПИСТОЛЕТЫ ДЛЯ ГЕРМЕТИКА

ПИСТОЛЕТ ДЛЯ ГЕРМЕТИКА



Полуоткрытый тип. Лёгкий и прочный корпус из армированного нейлона, антикапельная система сброса давления, оцинкованный шток с плавным ходом, эргономичная рукоятка

- Нейлоновый корпус
- Антикапельная система
- Стальной оцинкованный шток
- Эргономич. рукоятка

| Артикул | Описание товара | Мин. кол-во/ мастер упак. | Прайс-лист |
|-------------|-----------------|---------------------------|------------|
| 1073-08-310 | 310 мл | 1/24 | |

ПИСТОЛЕТ ДЛЯ ГЕРМЕТИКА



Скелетный тип. Лёгкий и прочный корпус из армированного нейлона, антикапельная система сброса давления, оцинкованный шток с плавным ходом, эргономичная рукоятка

- Нейлоновый корпус
- Антикапельная система
- Стальной оцинкованный шток
- Эргономич. рукоятка

| Артикул | Описание товара | Мин. кол-во/ мастер упак. | Прайс-лист |
|-------------|-----------------|---------------------------|------------|
| 1073-07-310 | 310 мл | 1/24 | |

ПИСТОЛЕТ ДЛЯ ГЕРМЕТИКА



Особо усиленная полуоткрытая конструкция, крашенный стальной корпус защищен от коррозии, шток из хромированной стали прослужит долго в самых тяжёлых условиях работы

- Усиленный
- Высококач. сталь
- Эргономич. рукоятка
- Хромированное покрытие

| Артикул | Описание товара | Мин. кол-во/ мастер упак. | Прайс-лист |
|-------------|-------------------------------|---------------------------|------------|
| 1073-03-310 | 310 мл, толщина основы 0,7 мм | 1/24 | |

ПИСТОЛЕТ ДЛЯ ГЕРМЕТИКА



Скелетный, облегченная конструкция, шестигранный хромированный шток, фиксатор

- Высококач. сталь
- Эргономич. рукоятка
- Хромированное покрытие

| Артикул | Описание товара | Мин. кол-во/ мастер упак. | Прайс-лист |
|-------------|-----------------|---------------------------|------------|
| 1073-04-225 | 310 мл | 1/50 | |

ПИСТОЛЕТ ДЛЯ ГЕРМЕТИКА



Усиленная полуоткрытая конструкция, крашенный стальной корпус защищен от коррозии, шток из оцинкованной стали прослужит долго в самых тяжёлых условиях работы

- Высококач. сталь
- Эргономич. рукоятка
- Стальной оцинкованный шток

| Артикул | Описание товара | Мин. кол-во/ мастер упак. | Прайс-лист |
|-------------|-------------------------------|---------------------------|------------|
| 1073-01-310 | 310 мл, толщина основы 0,5 мм | 1/40 | |

ЩЕТКИ РУЧНЫЕ

КОРЩЕТКА



Износостойкая стальная щетина, удобная пластиковая рукоятка

- Эргономич. рукоятка
- Высококач. сталь

| Артикул | Описание товара | Мин. кол-во/ мастер упак. | Прайс-лист |
|---------|-----------------|---------------------------|------------|
| 5230102 | 240 мм | 12/120 | |

ЩЕТКА ПРОВОЛОЧНАЯ



Усиленная полуоткрытая конструкция, крашенный стальной корпус защищен от коррозии, шток из оцинкованной стали прослужит долго в самых тяжёлых условиях работы

- Высококач. сталь
- Эргономич. рукоятка
- Антискольз. поверхность

| Артикул | Описание товара | Мин. кол-во/ мастер упак. | Прайс-лист |
|-------------|-----------------|---------------------------|------------|
| 9011-01-W03 | 3 ряда | 12/120 | |
| 9011-01-W04 | 4 ряда | 12/120 | |
| 9011-01-W05 | 5 рядов | 12/120 | |
| 9011-01-W06 | 6 рядов | 12/120 | |

НАБОР ЩЕТОК



Включает в себя щётки со щетиной из нержавеющей стали, полипропилена и меди; эргономичные рукоятки; высококачественная щетина; отверстия для подвеса

- Высококач. сталь
- Полипропилен
- Медь
- Эргономич. рукоятка

| Артикул | Описание товара | Мин. кол-во/ мастер упак. | Прайс-лист |
|-------------|-----------------------|---------------------------|------------|
| 9011-01-S1C | Рабочая часть 33x8 мм | 12/120 | |

ЩЕТКА ПРОВОЛОЧНАЯ



Эргономичная рукоятка, высококачественная сталь, износостойкое оцинкованное покрытие, отверстие для подвеса

- Высококач. сталь
- Эргономич. рукоятка

| Артикул | Описание товара | Мин. кол-во/ мастер упак. | Прайс-лист |
|-------------|-----------------|---------------------------|------------|
| 9011-02-03C | 3 ряда | 12/120 | |
| 9011-02-04C | 4 ряда | 12/120 | |
| 9011-02-05C | 5 рядов | 12/120 | |
| 9011-02-06C | 6 рядов | 12/120 | |

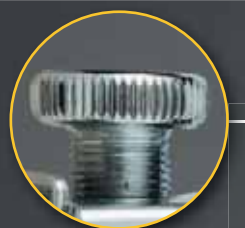

Отрегулировать силу удара поможет **PrecisedSetUp** — система точной настройки натяжения пружины

СТЕПЛЕР ОСНАЩЁН ВЫСОКОПРОЧНОЙ ПРУЖИНОЙ **ENDURINGSPRING**, КОТОРАЯ ОБЛАДАЕТ СТАБИЛЬНЫМ СОХРАНЕНИЕМ УПРУГОСТИ НА ПРОТЯЖЕНИИ ВСЕГО СРОКА СЛУЖБЫ ИНСТРУМЕНТА



Корпус степлера надёжно защищён **ChromeArmour** (защитным хромированным покрытием) для сведения к минимуму воздействия окружающей среды



Специально разработанная эргономичная рукоятка **ErgoGrip** позволяет полностью контролировать инструмент и даже работать им одной рукой



MADE IN TAIWAN
*сделано в Тайване

| | |
|--------------------------------|--------------|
| Артикул | НК1071-01-06 |
| Механизм | Пружинный |
| Для скоб типа 53 (мм) | 4-14 |
| Антикор. покрытие | Есть |
| Мин. кол-во /мастер упак. (шт) | 20/40 |

ЗАГРУЗКА СКОБ



Нажмите на устройство подачи скоб так, чтобы оно вышло из паза. Извлеките его.



Загрузите полоску скоб в направляющую.



Для очистки отсека для скоб сперва извлеките устройство подачи скоб. Далее потяните фиксатор отсека на себя и он отсоединится от степлера. Очистите отсек от смятых или ненужных скоб и верните фиксатор в исходное положение. Заново установите устройство подачи скоб.

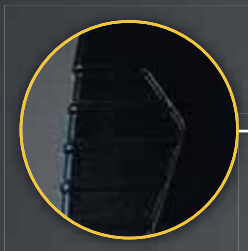

Корпус степлера надёжно защищён **ArmouredPaint** (бронированной краской) для сведения к минимуму воздействия окружающей среды

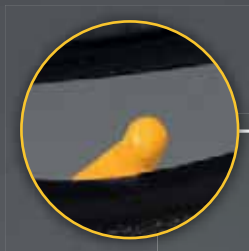

Отрегулировать силу удара поможет **ForceSwitch** — система оптимального снижения или увеличения силы рессоры



Специально разработанная эргономичная рукоятка **ErgoGrip** позволяет полностью контролировать инструмент и даже работать им одной рукой



СТЕПЛЕР ОСНАЩЁН ВЫСОКОПРОЧНОЙ УДАРНОЙ РЕССОРОЙ **ENDURINGSPRING**, КОТОРАЯ ОБЛАДАЕТ СТАБИЛЬНЫМ СОХРАНЕНИЕМ УПРУГОСТИ НА ПРОТЯЖЕНИИ ВСЕГО СРОКА СЛУЖБЫ ИНСТРУМЕНТА



**MADE IN
TAIWAN**
*сделано в Тайване

| | |
|--------------------------------|--------------|
| Артикул | НК1071-01-08 |
| Механизм | Рессорный |
| Для скоб типа 53 (мм) | 6-16 |
| Для гвоздей типа J (мм) | 15-16 |
| Антикор. покрытие | Есть |
| Мин. кол-во /мастер упак. (шт) | 12/24 |

ЗАГРУЗКА СКОБ

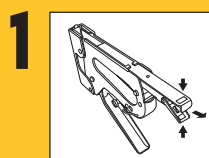

Переверните степлер и выдвиньте обойму до конца.



Поместите скобы или гвозди в магазин.

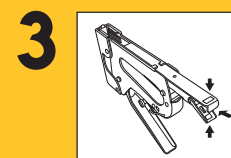

Задвиньте обойму обратно до щелчка блокировки.

СТЕПЛЕРЫ

СТЕПЛЕР РЕССОРНЫЙ PowerShot

hanskonner



Степлер PowerShot оснащён высокопрочной ударной рессорой EnduringSpring, которая сохраняет свою упругость на протяжении всего срока службы инструмента. Отрегулировать силу удара поможет система ForceSwitch. Корпус степлера защищён ArmouredPaint (бронированной краской) для сведения к минимуму воздействия окружающей среды. Эргономичная рукоятка ErgoGrip позволяет полностью контролировать инструмент и даже работать им одной рукой.



Made in Taiwan



Enduring Spring



Armoured Paint



ForceSwitch



Эргономич. рукоятки



Усиленный

| Артикул | Описание товара | Мин. кол-во/ мастер упак. | Прайс-лист |
|--------------|---|---------------------------|------------|
| НК1071-01-08 | Для скоб типа 53 (6-16 мм), гвоздей типа J (15-16 мм) | ☎ 12/24 | |

СТЕПЛЕР SteadyShot

hanskonner



Степлер SteadyShot оснащён высокопрочной ударной пружиной EnduringSpring, которая сохраняет свою упругость на протяжении всего срока службы инструмента. Отрегулировать силу удара поможет система PrecisedSetUp. Корпус степлера надёжно защищён ChromeArmour (защитным хромированным покрытием) для сведения к минимуму воздействия окружающей среды. Эргономичная рукоятка ErgoGrip позволяет полностью контролировать инструмент и даже работать им одной рукой.



Made in Taiwan



Enduring Spring



Chrome Armour



PrecisedSetUp



Эргономич. рукоятки



Усиленный

| Артикул | Описание товара | Мин. кол-во/ мастер упак. | Прайс-лист |
|--------------|----------------------------|---------------------------|------------|
| НК1071-01-06 | Для скоб типа 53 (4-14 мм) | ☎ 20/40 | |

СТЕПЛЕР

Sturm!



Удобный и практичный кейс, увеличенный ресурс ударной пружины, блокировка рукоятки, регулировка силы удара, антикоррозийная краска и хромированные элементы. В комплекте: Скобы 140 (8 мм), S (12 мм), гвозди J (10 мм)



Высококач. сталь



Эргономич. рукоятки



Усиленный

| Артикул | Описание товара | Мин. кол-во/ мастер упак. | Прайс-лист |
|------------|--|---------------------------|------------|
| 1071-01-S3 | Для скоб 140 (4-14мм), S (10-12 мм) и гвоздей J (10-14 мм) | ☎ 6/12 | |

СТЕПЛЕР

Sturm!



Усиленный механизм отбойника, регулировка силы удара для снижения отдачи и уровня шума, хромированное антикоррозийное покрытие. В комплекте: скоба тип 53, 8 мм (200 шт.)



Высококач. сталь



Эргономич. рукоятки



Усиленный

| Артикул | Описание товара | Мин. кол-во/ мастер упак. | Прайс-лист |
|------------|----------------------------|---------------------------|------------|
| 1071-01-06 | Для скоб типа 53 (4-14 мм) | ☎ 10/40 | |

СТЕПЛЕР

Sturm!



Усиленный механизм отбойника, регулировка силы удара для снижения отдачи и уровня шума, увеличенный срок службы



Высококач. сталь



Эргономич. рукоятки



Усиленный

| Артикул | Описание товара | Мин. кол-во/ мастер упак. | Прайс-лист |
|------------|---------------------------|---------------------------|------------|
| 1071-01-04 | Для скоб типа 53 (4-8 мм) | ☎ 10/40 | |

СТЕПЛЕР

COJ3



Надежная конструкция, регулировка силы удара для снижения отдачи и уровня шума, хромированное антикоррозийное покрытие. В комплекте: скоба тип 53, 8 мм (200 шт.)



Высококач. сталь



Эргономич. рукоятки



Усиленный

| Артикул | Описание товара | Мин. кол-во/ мастер упак. | Прайс-лист |
|-------------|----------------------------|---------------------------|------------|
| 1071-01-06С | Для скоб типа 53 (4-14 мм) | ☎ 10/40 | |

СТЕПЛЕР

COJ3



Лёгкий корпус из сверхпрочного пластика, быстрая и простая загрузка скоб для оперативного возврата к работе, встроенная блокировка рукоятки



Эргономич. рукоятки



Усиленный

| Артикул | Описание товара | Мин. кол-во/ мастер упак. | Прайс-лист |
|-------------|----------------------------|---------------------------|------------|
| 1071-01-04C | Для скоб типа 53 (6-10 мм) | ☎ 4/24 | |

ЗАКЛЕПОЧНИКИ

ЗАКЛЕПОЧНИК ПОВОРОТНЫЙ



Поворот головной части 0-360° для работы в труднодоступных местах, закаленные стальные рабочие поверхности, повышенная устойчивость к циклическим нагрузкам

- Высококач. сталь
- Эргономич. рукоятки
- Антискольз. поверхность
- 0-360°
- Усиленный

| Артикул | Описание товара | Мин. кол-во/мастер упак. | Прайс-лист |
|--------------|--------------------------------------|--------------------------|------------|
| 1070-01-А361 | 300мм (заклепки 2,4; 3,2; 4; 4,8 мм) | 6/24 | |

ЗАКЛЕПОЧНИК



Усиленный корпус, закаленные стальные рабочие поверхности, повышенная устойчивость к циклическим нагрузкам

- Высококач. сталь
- Эргономич. рукоятки
- Антискольз. поверхность
- Усиленный

| Артикул | Описание товара | Мин. кол-во/мастер упак. | Прайс-лист |
|-------------|--------------------------------------|--------------------------|------------|
| 1070-07-250 | 350мм (заклепки 2,4; 3,2; 4; 4,8 мм) | 6/24 | |

ЗАКЛЕПОЧНИК ДВУРУЧНЫЙ



Усиленная конструкция, силовой рычажный механизм, обрезиненные рукоятки обеспечивают надежный захват

- Высококач. сталь
- Эргономич. рукоятки
- Антискольз. поверхность
- Усиленный

| Артикул | Описание товара | Мин. кол-во/мастер упак. | Прайс-лист |
|-------------|---------------------------------|--------------------------|------------|
| 1070-07-450 | 450мм (заклепки 3,2; 4; 4,8 мм) | 6/24 | |

ЗАКЛЕПОЧНИК



Закаленные стальные рабочие поверхности, повышенная устойчивость к циклическим нагрузкам, специальная геометрия рукояток для плотного захвата

- Высококач. сталь
- Эргономич. рукоятки
- Антискольз. поверхность

| Артикул | Описание товара | Мин. кол-во/мастер упак. | Прайс-лист |
|-------------|---------------------------------------|--------------------------|------------|
| 1070-01-250 | 250 мм (заклепки 2,4; 3,2; 4; 4,8 мм) | 10/40 | |

ЗАКЛЕПОЧНИК



Малые габариты для работы в ограниченном пространстве, лёгкое сжатие рукояток при вытяжке заклёпки, устойчивость к циклическим нагрузкам, усовершенствованный цанговый зажим исключает перекус стержня заклёпки, специальная геометрия рукояток для плотного захвата

- Высококач. сталь
- Эргономич. рукоятки
- Антискольз. поверхность
- Extra захват стержня
- Усиленный

| Артикул | Описание товара | Мин. кол-во/мастер упак. | Прайс-лист |
|-------------|---------------------------------------|--------------------------|------------|
| 1070-07-200 | 200 мм (заклепки 2,4; 3,2; 4; 4,8 мм) | 6/24 | |

ЗАКЛЁПКИ

ЗАКЛЁПКИ



Изготовлены из качественного стального сердечника и алюминиевой гильзы

- Высококач. сталь

| Артикул | Описание товара | Мин. кол-во/мастер упак. | Прайс-лист |
|------------|-----------------|--------------------------|------------|
| 1070-32-6 | 3,2 x 6 мм | 200/400 | |
| 1070-32-8 | 3,2 x 8 мм | 200/400 | |
| 1070-32-10 | 3,2 x 10 мм | 200/400 | |
| 1070-32-12 | 3,2 x 12 мм | 200/400 | |
| 1070-40-6 | 4,0 x 6 мм | 100/200 | |
| 1070-40-8 | 4,0 x 8 мм | 100/200 | |
| 1070-40-10 | 4,0 x 10 мм | 100/200 | |
| 1070-40-12 | 4,0 x 12 мм | 100/200 | |
| 1070-40-14 | 4,0 x 14 мм | 100/200 | |
| 1070-40-16 | 4,0 x 16 мм | 100/200 | |
| 1070-48-8 | 4,8 x 8 мм | 100/200 | |
| 1070-48-10 | 4,8 x 10 мм | 100/200 | |
| 1070-48-12 | 4,8 x 12 мм | 50/100 | |
| 1070-48-14 | 4,8 x 14 мм | 50/100 | |
| 1070-48-16 | 4,8 x 16 мм | 100/200 | |

СКОБЫ ДЛЯ СТЕПЛЕРА

СКОБЫ ДЛЯ СТЕПЛЕРА



Закаленные с увеличенной прочностью, оцинкованные для защиты от коррозии

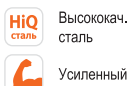

| Артикул | Описание товара | Мин. кол-во/ мастер упак. | Прайс-лист |
|------------|-----------------|---------------------------|------------|
| 1071-02-04 | 4 мм (тип 53) | ☼ 20/200 | |
| 1071-02-06 | 6 мм (тип 53) | ☼ 20/200 | |
| 1071-02-08 | 8 мм (тип 53) | ☼ 20/200 | |
| 1071-02-10 | 10 мм (тип 53) | ☼ 20/200 | |
| 1071-02-12 | 12 мм (тип 53) | ☼ 20/200 | |
| 1071-02-14 | 14 мм (тип 53) | ☼ 20/200 | |
| 1071-03-06 | 6 мм (тип 140) | ☼ 20/100 | |
| 1071-03-08 | 8 мм (тип 140) | ☼ 20/100 | |
| 1071-03-10 | 10 мм (тип 140) | ☼ 20/100 | |
| 1071-03-12 | 12 мм (тип 140) | ☼ 20/100 | |
| 1071-03-14 | 14 мм (тип 140) | ☼ 20/200 | |

АКСЕССУАРЫ ДЛЯ ПНЕВМО СТЕПЛЕРОВ

ГВОЗДИ ДЛЯ ПНЕВМО СТЕПЛЕРА



Выполнены из высококачественной стали и закалены, что обеспечивает пробивание твёрдых материалов. Оцинкованы для защиты от коррозии. Заострённая геометрия рабочих кромок обеспечивает лёгкое вхождение в поверхность детали.

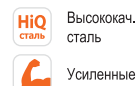

| Артикул | Описание товара | Мин. кол-во/ мастер упак. | Прайс-лист |
|------------|-----------------|---------------------------|------------|
| 1071-06-20 | 20 мм (тип 300) | ☼ 1/20 | |
| 1071-06-25 | 25 мм (тип 300) | ☼ 1/20 | |
| 1071-06-30 | 30 мм (тип 300) | ☼ 1/20 | |
| 1071-06-32 | 32 мм (тип 300) | ☼ 1/20 | |
| 1071-06-35 | 35 мм (тип 300) | ☼ 1/20 | |

СКОБЫ ДЛЯ ПНЕВМО СТЕПЛЕРА



Выполнены из высококачественной стали и закалены, что обеспечивает пробивание твёрдых материалов. Оцинкованы для защиты от коррозии. Заострённая геометрия рабочих кромок обеспечивает лёгкое вхождение в поверхность детали.

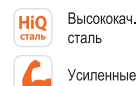

| Артикул | Описание товара | Мин. кол-во/ мастер упак. | Прайс-лист |
|------------|------------------|---------------------------|------------|
| 1071-05-13 | 13 мм (тип 18GA) | ☼ 1/10 | |
| 1071-05-16 | 16 мм (тип 18GA) | ☼ 1/10 | |
| 1071-05-19 | 19 мм (тип 18GA) | ☼ 1/10 | |
| 1071-05-22 | 22 мм (тип 18GA) | ☼ 1/10 | |

ХОМУТЫ

ХОМУТЫ ПЛАСТМАССОВЫЕ



Хомуты кабельные — используются при монтаже электропроводки, кабельных линий. Зажимной держатель надёжно стягивает кабели, предотвращает вероятность деформации. Хомут отличается регулируемым диаметром фиксации. Максимальная длина составляет 300 мм, а минимальная — 100 мм.

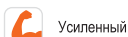

| Артикул | Описание товара | Мин. кол-во/ мастер упак. | Прайс-лист |
|-------------|----------------------|---------------------------|------------|
| 7012-04-100 | 100 x 2,5 мм, белый | ☼ 150/300 | |
| 7012-04-150 | 150 x 2,5 мм, белый | ☼ 125/250 | |
| 7012-04-180 | 180 x 3,6 мм, белый | ☼ 90/180 | |
| 7012-04-200 | 200 x 3,6 мм, белый | ☼ 90/180 | |
| 7012-04-300 | 300 x 3,6 мм, белый | ☼ 50/100 | |
| 7012-05-100 | 100 x 2,5 мм, черный | ☼ 150/300 | |
| 7012-05-150 | 150 x 2,5 мм, черный | ☼ 125/250 | |
| 7012-05-180 | 180 x 3,6 мм, черный | ☼ 90/180 | |
| 7012-05-200 | 200 x 3,6 мм, черный | ☼ 90/180 | |
| 7012-05-300 | 300 x 3,6 мм, черный | ☼ 50/100 | |

ХОМУТ-ЛИПУЧКА МНОГОРАЗОВЫЙ



Хомут имеет мягкую застежку. Изделие обеспечивает возможность фиксации проводов и кабелей



| Арт | Прайс-лист |
|--------|------------|
| НК7012 | ☼ 100/200 |

НОЖОВКИ ПО МЕТАЛЛУ

НОЖОВКА ПО МЕТАЛЛУ



С ДОПОЛНИТЕЛЬНЫМ ПОЛОТНОМ

Уникальная запатентованная система крепления дополнительного полотна, позволяющая всегда хранить его прямо в инструменте. Замена основного полотна осуществляется максимально оперативно. Резьбовая фиксация полотна предотвращает его случайную потерю, лёгкий быстросъёмный винт с широкой рифленой захватной частью удобно извлекается и возвращается на место. Усиленная рама, винт точной настройки натяжения полотна, дополнительный обрезиненный упор, эргономичная рукоятка, пиление под углом 45°



+ 1 полотно



Усиленная



Высококач. сталь



Эргономич. рукоятка

| Артикул | Описание товара | Мин. кол-во/ мастер упак. | Прайс-лист |
|-------------|-----------------|---------------------------|------------|
| 1061-07-300 | 300 мм | 6/36 | |

НОЖОВКА ПО МЕТАЛЛУ



С ДОПОЛНИТЕЛЬНЫМ ПОЛОТНОМ

Уникальная запатентованная система крепления дополнительного полотна, благодаря которой можно всегда хранить его прямо в инструменте. Теперь замену основного полотна можно осуществить максимально оперативно, исключив время на поиски. Резьбовая фиксация полотна предотвращает его случайную потерю, лёгкий быстросъёмный винт с широкой рифленой захватной частью удобно извлекается и возвращается на место. Прочная и надёжная конструкция ножовки, удобная закрытая пластиковая рукоятка, точное и сверхбыстрое пиление



+ 1 полотно



Высококач. сталь



Эргономич. рукоятка

| Артикул | Описание товара | Мин. кол-во/ мастер упак. | Прайс-лист |
|--------------|-----------------|---------------------------|------------|
| 1061-04-300С | 300 мм | 12/48 | |

НОЖОВКА ПО МЕТАЛЛУ



Обрезиненная рукоятка, дополнительный упор, возможность установки полотна под углом 90°, точное и чистое пиление



Пиление под 90°



Высококач. сталь



Эргономич. рукоятка



Антискольз. поверхность

| Артикул | Описание товара | Мин. кол-во/ мастер упак. | Прайс-лист |
|-------------|-----------------|---------------------------|------------|
| 1061-05-300 | 300 мм | 6/36 | |

НОЖОВКА ПО МЕТАЛЛУ



Мягкая рукоятка обеспечивает комфортный захват, прочный и надёжный литой корпус



Высококач. сталь



Эргономич. рукоятка



Антискольз. поверхность

| Артикул | Описание товара | Мин. кол-во/ мастер упак. | Прайс-лист |
|--------------|-----------------|---------------------------|------------|
| 1061-01-0001 | 300 мм | 6/36 | |

НОЖОВКА ПО МЕТАЛЛУ



Запатентованная система снятия полотна одним движением, обрезиненная рукоятка, винт точной настройки натяжения, дополнительный упор, возможность установки полотна под 45°, точное и чистое пиление



Точная настройка



Высококач. сталь



Эргономич. рукоятка



Антискольз. поверхность

| Артикул | Описание товара | Мин. кол-во/ мастер упак. | Прайс-лист |
|-------------|-----------------|---------------------------|------------|
| 1061-06-300 | 300 мм | 6/24 | |

НОЖОВКА ПО МЕТАЛЛУ



Прочная и надёжная конструкция, лакированная деревянная рукоятка, точное и сверхбыстрое пиление



Высококач. сталь



Эргономич. рукоятка

| Артикул | Описание товара | Мин. кол-во/ мастер упак. | Прайс-лист |
|--------------|-----------------|---------------------------|------------|
| 1061-03-300С | 300 мм | 12/48 | |

НОЖОВКА ПО МЕТАЛЛУ



Прочная и надёжная конструкция, удобная закрытая пластиковая рукоятка, точное и сверхбыстрое пиление



Высококач. сталь



Эргономич. рукоятка

| Артикул | Описание товара | Мин. кол-во/ мастер упак. | Прайс-лист |
|--------------|-----------------|---------------------------|------------|
| 1061-01-300С | 300 мм | 12/48 | |

НОЖОВКА ПО МЕТАЛЛУ



Прочная и надёжная конструкция, удобная пластиковая рукоятка, точное и сверхбыстрое пиление



Высококач. сталь



Эргономич. рукоятка

| Артикул | Описание товара | Мин. кол-во/ мастер упак. | Прайс-лист |
|--------------|-----------------|---------------------------|------------|
| 1061-01-150С | 150 мм | 24/144 | |

НОЖОВКИ ПО МЕТАЛЛУ

НОЖОВКА ПО МЕТАЛЛУ



Возможность работы в труднодоступных местах и даже после слома полотна, облегченная конструкция, нескользящая пластиковая рукоятка, точное и сверхбыстрое пиление



Высококач. сталь

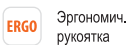

Эргономич. рукоятка

| Артикул | Описание товара | Мин. кол-во/мастер упак. | Прайс-лист |
|--------------|-----------------|--------------------------|------------|
| 1061-02-250С | 300 мм | 50/400 | |

НОЖОВКИ ПО ПЕНОБЕТОНУ

НОЖОВКА ПО ПЕНОБЕТОНУ



Тефлоновое покрытие защищает полотно от коррозии и снижает трение о материал, твердосплавные напайки, обрезиненная рукоятка создает удобный захват, подвес



Высококач. сталь



Эргономич. рукоятка



Антискольз. поверхность



Твердость 50-60 HRC

| Артикул | Описание товара | Мин. кол-во/мастер упак. | Прайс-лист |
|-------------|-----------------|--------------------------|------------|
| 1060-92-500 | 500 мм | 6/12 | |
| 1060-92-600 | 600 мм | 6/12 | |
| 1060-92-700 | 700 мм | 6/12 | |

ПОЛОТНА ДЛЯ НОЖОВОК ПО МЕТАЛЛУ

ПОЛОТНО ДЛЯ НОЖОВКИ ПО МЕТАЛЛУ



Быстрорежущая сталь, закаленные зубья, для быстрого и точного реза



Высококач. сталь

| Артикул | Описание товара | Мин. кол-во/мастер упак. | Прайс-лист |
|--------------|-----------------|--------------------------|------------|
| 9019-01-150С | 150 мм | 100/5000 | |
| 9019-01-300С | 300 мм | 100/1000 | |

ПОЛОТНО ДВУХСТОРОННЕЕ



ДЛЯ НОЖОВКИ ПО МЕТАЛЛУ И ДЕРЕВУ
Быстрорежущая сталь, закаленные зубья, для быстрого и точного реза. Двухстороннее: сторона для дерева 8 TPI, для металла -24 TPI



Высококач. сталь

| Артикул | Описание товара | Мин. кол-во/мастер упак. | Прайс-лист |
|--------------|-----------------|--------------------------|------------|
| 9019-02-300С | 300 мм | 36/720 | |



Лезвие из высококачественной стали SK2 с трёхгранной заточкой и дополнительной обработкой лазером служит в 5 раз дольше стандартного*

УСИЛЕННОЕ НА 40%
ВОРОНЁНОЕ ЛЕЗВИЕ
ТОЛЩИНОЙ **0,7мм**



Уникальный запатентованный фиксирующий винт плотно прижимает режущий элемент к направляющей, что позволяет полностью передать усилие на рабочую кромку.

Обрезиненная поверхность с упором под большой палец обеспечивает полный контроль ножа

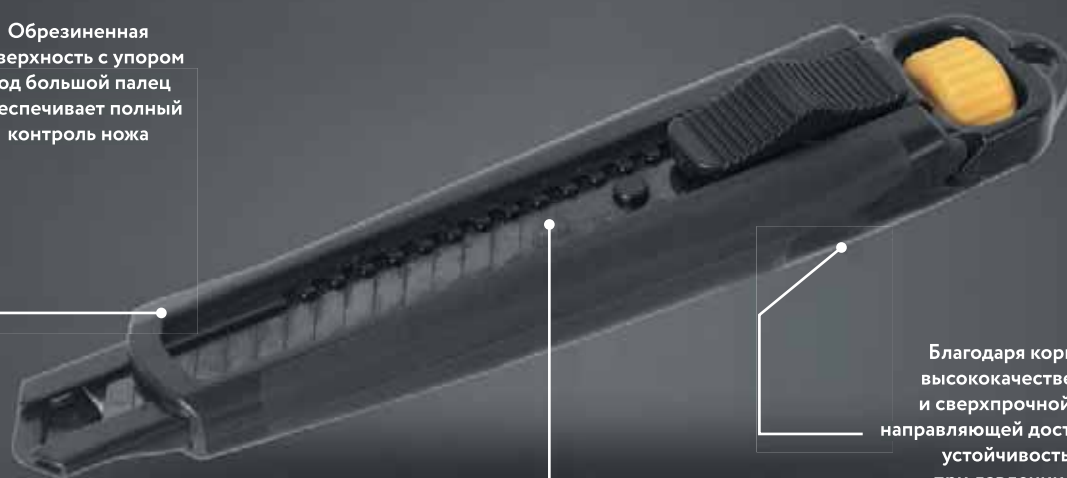

Благодаря корпусу из чистого высококачественного пластика и сверхпрочной металлической направляющей достигается улучшенная устойчивость конструкции при давлении на инструмент

sk2
сталь
твёрдость
HRC 67



3 угла
ЗАТОЧКИ



ЗАТОЧКА
лазером

* по сравнению с лезвиями из стали #45

| | |
|---------------------------------|--------------|
| Артикул | НК1076-08-01 |
| Ширина лезвия (мм) | 18 |
| Толщина лезвия (мм) | 0,7 |
| Воронёная поверхность лезвия | есть |
| Дополнительный фиксирующий винт | есть |
| Мин. кол-во/мастер упак. (шт) | 12/144 |

НОЖИ

НОЖ SolidFixation

hanskonner

Уникальный запатентованный фиксирующий винт плотно прижимает режущий элемент к направляющей. Обрезиненная поверхность с упором под большой палец. Сверхпрочная металлическая направляющая. Лезвие из высококачественной стали SK2 с трёхгранной заточкой и дополнительной обработкой лазером. Специальная воронёная поверхность лезвия для защиты от коррозии

- SK2 сталь**
- HRC** Твёрдость 67HRC
- 3 угла заточки
- Доп. заточка лазером
- Антискольз. поверхность



- >40% лезвие толщиной 0,7мм
- ERGO** Эргономич. рукоятка
- Дополнительный фиксирующий винт

| Артикул | Описание товара | Мин. кол-во/мастер упак. | Прайс-лист |
|--------------|-----------------|--------------------------|------------|
| НК1076-08-01 | 18 мм | 12/144 | |

НОЖ QuickReload

hanskonner

Уникальный запатентованный механизм быстрой блокировки/разблокировки направляющей позволит легко заменить лезвие. Лёгкий и прочный корпус из высококачественных материалов. Сверхпрочная металлическая направляющая. Лезвие из высококачественной стали SK2 с трёхгранной заточкой и дополнительной обработкой лазером. Специальная воронёная поверхность лезвия защиты от коррозии

- SK2 сталь**
- HRC** Твёрдость 67HRC
- 3 угла заточки
- Доп. заточка лазером
- Антискольз. поверхность



- >40% лезвие толщиной 0,7мм
- ERGO** Эргономич. рукоятка
- Механизм быстрой блокировки/разблокировки направляющей

| Артикул | Описание товара | Мин. кол-во/мастер упак. | Прайс-лист |
|--------------|-----------------|--------------------------|------------|
| НК1076-08-02 | 18 мм | 12/144 | |

Нож ReinforcedCut

hanskonner

Лёгкий и прочный корпус с TPR покрытием. Лезвие из высококачественной стали SK2 с трёхгранной заточкой и дополнительной обработкой лазером. Специальная воронёная поверхность лезвия для защиты от коррозии.

NEW



- SK2 сталь**
- Доп. заточка лазером
- 3 угла заточки
- HRC** Твёрдость 67HRC
- Эргономич. рукоятка

- Трапециевидная форма лезвия
- 4 сменных лезвия
- Антискольз. поверхность

| Артикул | Описание товара | Мин. кол-во/мастер упак. | Прайс-лист |
|--------------|-----------------|--------------------------|------------|
| НК1076-01-P2 | 19 x 60мм | 12/96 | |

НОЖ С АВТОМАТИЧЕСКОЙ СМЕНОЙ ЛЕЗВИЯ

Sturm!

Ручка позволяет хранить в ней 3 лезвия для того, чтобы они были всегда под рукой для оперативной замены; лезвие из высококачественной стали SK4; винт на металлической направляющей для дополнительной фиксации лезвия; автоматическая подача в разы ускоряет смену отработанных лезвий; рукоятка с TPR покрытием и упором под большой палец



- 3 сменных лезвия
- AUTO** Автосмена лезвий
- SK4 сталь**
- Эргономич. рукоятка
- Антискольз. поверхность
- Дополнительный фиксирующий винт

| Артикул | Описание товара | Мин. кол-во/мастер упак. | Прайс-лист |
|------------|-----------------|--------------------------|------------|
| 1076-08-08 | 25 мм | 10/120 | |

НОЖ С АВТОМАТИЧЕСКОЙ СМЕНОЙ ЛЕЗВИЯ

Sturm!

Ручка позволяет хранить в ней сменные лезвия для того, чтобы они были всегда под рукой для оперативной замены; автоматическая подача в разы ускоряет смену отработанных лезвий и позволяет быстро вернуться к работе, обрезиненная рукоятка обеспечивает полный контроль инструмента, металлическая направляющая исключает случайный слом лезвия



- 3 сменных лезвия
- AUTO** Автосмена лезвий
- Эргономич. рукоятка
- Высококач. сталь
- Антискольз. поверхность
- Дополнительный фиксирующий винт

| Артикул | Описание товара | Мин. кол-во/мастер упак. | Прайс-лист |
|------------|-----------------|--------------------------|------------|
| 1076-08-05 | 18 мм | 12/144 | |

НОЖ С АВТОМАТИЧЕСКОЙ СМЕНОЙ ЛЕЗВИЯ

Sturm!

Ручка позволяет хранить в ней сменные лезвия для того, чтобы они были всегда под рукой для оперативной замены; автоматическая подача в разы ускоряет смену отработанных лезвий и позволяет быстро вернуться к работе, обрезиненная рукоятка обеспечивает полный контроль инструмента, металлическая направляющая исключает случайный слом лезвия



- 5 сменных лезвий
- AUTO** Автосмена лезвий
- Эргономич. рукоятка
- Высококач. сталь
- Антискольз. поверхность
- Дополнительный фиксирующий винт

| Артикул | Описание товара | Мин. кол-во/мастер упак. | Прайс-лист |
|------------|-----------------|--------------------------|------------|
| 1076-08-06 | 18 мм | 12/144 | |

НОЖ С АВТОМАТИЧЕСКОЙ СМЕНОЙ ЛЕЗВИЯ

Sturm!

Двухкомпонентная нескользящая рукоятка обеспечивает комфорт при работе. Автоматический фиксатор позволяет контролировать длину выхода лезвия. Металлическая направляющая не позволит лезвию прогнуться



- AUTO** Автосмена лезвий
- Эргономич. рукоятка
- Высококач. сталь
- Антискольз. поверхность

| Артикул | Описание товара | Мин. кол-во/мастер упак. | Прайс-лист |
|------------|-----------------|--------------------------|------------|
| 1076-08-04 | 18 мм | 12/96 | |

НОЖ ДЛЯ ЛИНОЛЕУМА

Sturm!

Универсальный, прочный металлический корпус, автоматическая фиксация лезвия, трапециевидное лезвие с двухсторонней заточкой



- Трапециевидная форма лезвия
- 60# сталь**
- Лезвие A24
- Эргономич. рукоятка

| Артикул | Описание товара | Мин. кол-во/мастер упак. | Прайс-лист |
|------------|-----------------|--------------------------|------------|
| 1076-02-P1 | 18x60 мм | 10/200 | |

НОЖ ДЛЯ ЛИНОЛЕУМА

Sturm!

Универсальный, компактный благодаря складной конструкции, прочный алюминиевый корпус, рукоятка с TPR покрытием, лезвие из высококачественной стали SK2

NEW



- 5 сменных лезвий
- SK2 сталь**
- Эргономич. рукоятка
- Антискольз. поверхность

- Трапециевидная форма лезвия

| Артикул | Описание товара | Мин. кол-во/мастер упак. | Прайс-лист |
|------------|-----------------|--------------------------|------------|
| 1076-01-P1 | 18x60 мм | 12/144 | |

НОЖ ДЛЯ ЛИНОЛЕУМА

Sturm!

Универсальный, металлическая рукоятка с резиновыми накладками состоит из двух частей. Содержит отсек для хранения запасных лезвий. В комплекте 2 дополнительных трапециевидных лезвия



- Трапециевидная форма лезвия
- 60# сталь**
- Лезвие A24
- Эргономич. рукоятка

| Артикул | Описание товара | Мин. кол-во/мастер упак. | Прайс-лист |
|------------|-----------------|--------------------------|------------|
| 1076-02-P2 | 18x60 мм | 12/72 | |

НОЖИ

НОЖ

Sturm!

Корпус из ударопрочного пластика, обрезиненный, моментальная замена лезвия через хвостовую часть ножа, металлическая направляющая исключает случайный слом лезвия, винтовой фиксатор, в комплекте с лезвием из стали SK5



- SK5** сталь
- ERGO** Эргономич. рукоятка
- ANTI SLIP** Антискольз. поверхность

| Артикул | Описание товара | Мин. кол-во/ мастер упак. | Прайс-лист |
|------------|-----------------|---------------------------|------------|
| 1076-08-07 | 25 мм | 12/72 | |

НОЖ

Sturm!

Корпус из алюминиевого сплава, лезвия из высококачественной стали SK4, автоматическая фиксация лезвия, металлическая направляющая, рукоятка с обрезиненным покрытием



- SK4** сталь
- ERGO** Эргономич. рукоятка
- ANTI SLIP** Антискольз. поверхность

| Артикул | Описание товара | Мин. кол-во/ мастер упак. | Прайс-лист |
|------------|-----------------|---------------------------|------------|
| 1076-08-09 | 18 мм | 12/144 | |

НОЖ

Sturm!

Корпус из ударопрочного пластика, фиксатор исключает сбой в работе, моментальная замена лезвия через хвостовую часть ножа, прорезь на крышке для оперативного слома лезвия



- HiQ** сталь Высококач. сталь
- ERGO** Эргономич. рукоятка
- ANTI SLIP** Антискольз. поверхность

| Артикул | Описание товара | Мин. кол-во/ мастер упак. | Прайс-лист |
|------------|-----------------|---------------------------|------------|
| 1076-09-01 | 18 мм | 20/360 | |

НОЖ

Sturm!

Корпус из ударопрочного пластика, винтовой фиксатор исключает сбой в работе, металлическая направляющая защищает от случайного слома лезвия, подвес



- HiQ** сталь Высококач. сталь
- ERGO** Эргономич. рукоятка
- ANTI SLIP** Антискольз. поверхность

| Артикул | Описание товара | Мин. кол-во/ мастер упак. | Прайс-лист |
|------------|-----------------|---------------------------|------------|
| 1076-04-P1 | 18 мм | 10/200 | |

НОЖ

Sturm!

Корпус из ударопрочного пластика, фиксатор исключает сбой в работе, моментальная замена лезвия через хвостовую часть ножа, прорезь на крышке для оперативного слома лезвия, металлическая направляющая исключает случайный слом лезвия, место для 3 сменных лезвий



- HiQ** сталь Высококач. сталь
- ERGO** Эргономич. рукоятка
- ANTI SLIP** Антискольз. поверхность

| Артикул | Описание товара | Мин. кол-во/ мастер упак. | Прайс-лист |
|------------|-----------------|---------------------------|------------|
| 1076-09-02 | 18 мм | 20/240 | |

НОЖ

Sturm!

Нержавеющий корпус, автофиксация полотен, малые габариты для тонкой работы



- HiQ** сталь Высококач. сталь
- ERGO** Эргономич. рукоятка

| Артикул | Описание товара | Мин. кол-во/ мастер упак. | Прайс-лист |
|------------|-----------------|---------------------------|------------|
| 1076-06-10 | 9 мм | 24/288 | |



Уникальный запатентованный механизм быстрой блокировки/разблокировки направляющей позволит легко заменить лезвие и максимально оперативно вернуться к работе



Лезвие из высококачественной стали SK2 с трёхгранной заточкой и дополнительной обработкой лазером служит в 5 раз дольше стандартного*



Лёгкий и прочный корпус из высококлассных материалов удобно лежит в руке

Текстурированная обрезиненная поверхность с упором под большой палец обеспечивает полный контроль инструмента

Благодаря сверхпрочной металлической направляющей достигается улучшенная устойчивость конструкции при давлении на инструмент

УСИЛЕННОЕ НА 40%
ВОРОНЁНОЕ ЛЕЗВИЕ
ТОЛЩИНОЙ **0,7мм**

sk2
сталь
Твердость
HRC 67



3 угла
ЗАТОЧКИ



ЗАТОЧКА
лазером

* по сравнению с лезвиями из стали #45

| | |
|--|--------------|
| Артикул | НК1076-08-02 |
| Ширина лезвия (мм) | 18 |
| Толщина лезвия (мм) | 0,7 |
| Воронёная поверхность лезвия | есть |
| Механизм быстрой блокировки/разблокировки направляющей | есть |
| Мин. кол-во/мастер упак. (шт) | 12/144 |

СПЕЦИАЛЬНАЯ ВОРОНЁНАЯ ПОВЕРХНОСТЬ
ОБЕСПЕЧИВАЕТ УСИЛЕННУЮ ЗАЩИТУ ОТ КОРРОЗИИ

15 СЕГМЕНТОВ ПОЗВОЛЯЮТ В ДВА РАЗА ТОЧНЕЕ
НАСТРАИВАТЬ РЕЗ ТОЛЬКО ОСТРЫМИ КРОМКАМИ

УДОБНЫЙ ЗАКРЫВАЮЩИЙСЯ КЕЙС
С ОТКИДЫВАЮЩЕЙСЯ КРЫШКОЙ ПОЗВОЛЯЕТ
БЫСТРО ПОЛУЧИТЬ ДОСТУП К ЛЕЗВИЯМ, А ТАК ЖЕ
ОБЕЗОПАСИТЬ ПОЛЬЗОВАТЕЛЯ ВО ВРЕМЯ ХРАНЕНИЯ

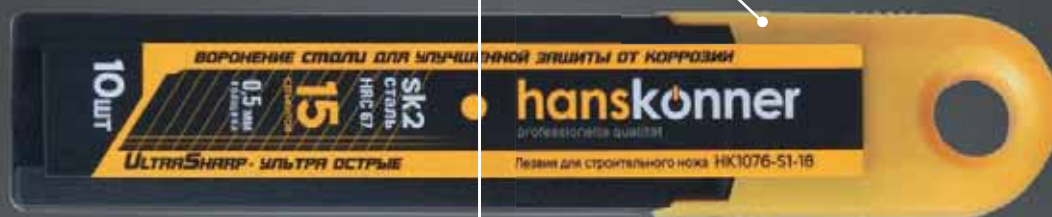

sk2
сталь
ТВЕРДОСТЬ
HRC 67



3 угла
заточки



заточка
лазером

ВЫПОЛНЕНЫ ИЗ СТАЛИ SK2 И ДОПОЛНИТЕЛЬНО
ЗАТОЧЕНЫ ЛАЗЕРОМ ДЛЯ ДОСТИЖЕНИЯ
ТВЁРДОСТИ 67 HRC, БЛАГОДАРЯ ЧЕМУ СЛУЖАТ
В ПЯТЬ РАЗ ДОЛЬШЕ СТАНДАРТНЫХ*

ТРИ УГЛА ЗАТОЧКИ ДЕЛАЮТ ЛЕЗВИЯ НА 25%
ОСТРЕЕ СТАНДАРТНЫХ, ЧТО ПОЗВОЛЯЕТ
ПРИКЛАДЫВАТЬ МЕНЬШЕЕ УСИЛИЕ
ПО СРАВНЕНИЮ С ОБЫЧНЫМИ ЛЕЗВИЯМИ*

* по сравнению с лезвиями из стали #45

| Артикул | НК1076-S1-18 | НК1076-S2-18 |
|-------------------------------|--------------|--------------|
| Ширина лезвия (мм) | 18 | 18 |
| Толщина (мм) | 0,5 | 0,7 |
| Воронёная поверхность | есть | есть |
| Количество сегментов (шт) | 15 | 15 |
| Мин. кол-во/мастер упак. (шт) | 20/160 | 20/160 |

ЛЕЗВИЯ ДЛЯ НОЖЕЙ

ЛЕЗВИЯ ДЛЯ НОЖЕЙ UltraSharp

hanskonner

Специальная воронёная поверхность для защиты от коррозии. Удобный закрывающийся кейс с откидывающейся крышкой позволяет быстро получить доступ к лезвиям. 15 сегментов позволяют в два раза точнее настраивать рез только острыми кромками. Выполнены из стали SK2 и дополнительно заточены лазером для достижения твёрдости 67 HRC. Три угла заточки

-  SK2 сталь
-  Твёрдость 67HRC
-  3 угла заточки
-  Доп. заточка лазером







| Артикул | Описание товара | Мин. кол-во/мастер упак. | Прайс-лист |
|--------------|-------------------------------|--------------------------|------------|
| НК1076-S1-18 | 18 мм (10шт.), толщина 0,5 мм | ☼ 20/160 | |
| НК1076-S2-18 | 18 мм (10шт.), толщина 0,7 мм | ☼ 20/160 | |

ЛЕЗВИЯ ДЛЯ НОЖЕЙ UltraSharp

hanskonner

Специальная воронёная поверхность для защиты от коррозии. Удобный закрывающийся кейс с откидывающейся крышкой позволяет быстро получить доступ к лезвиям. Выполнены из стали SK2 и дополнительно заточены лазером для достижения твёрдости 67HRC. Три угла заточки

-  Трапециевидная форма лезвия
-  SK2 сталь
-  Твёрдость 67HRC
-  3 угла заточки
-  Доп. заточка лазером





| Артикул | Описание товара | Мин. кол-во/мастер упак. | Прайс-лист |
|--------------|------------------------------|--------------------------|------------|
| НК1076-S1-KE | 19 мм (10шт), толщина 0,6 мм | ☼ 12/240 | |

ЛЕЗВИЯ ДЛЯ НОЖЕЙ

Sturm!

Трапециевидные, многоуровневая закалка, трехгранная заточка обеспечивает высокую режущую способность



-  Быстрый рез
-  Марганцевая сталь



| Артикул | Описание товара | Мин. кол-во/мастер упак. | Прайс-лист |
|------------|-------------------|--------------------------|------------|
| 1076-S1-KE | 19x59 мм (10 шт.) | ☼ 50/400 | |

ЛЕЗВИЯ ДЛЯ НОЖЕЙ

Sturm!

Многоуровневая закалка, двойная заточка сохраняет лезвие острым в течение длительного времени



-  Высококач. сталь
-  Быстрый рез
-  Марганцевая сталь

| Артикул | Описание товара | Мин. кол-во/мастер упак. | Прайс-лист |
|------------|-----------------|--------------------------|------------|
| 1076-S1-09 | 9 мм (10 шт.) | ☼ 30/600 | |
| 1076-S2-18 | 18 мм (10 шт.) | ☼ 10/200 | |
| 1076-S2-25 | 25 мм (10 шт.) | ☼ 10/200 | |

УСТРОЙСТВА ДЛЯ ЗАТОЧКИ

УСТРОЙСТВО ДЛЯ ЗАТОЧКИ НОЖЕЙ



двухкомпонентный корпус, покрытие против скольжения руки, защита пальца от соскальзывания полотна, быстрая и качественная заточка

- W** сталь Вольфрамовая сталь
- ERGO** Эргономич. рукоятка
- ANTI SLIP** Антискольз. поверхность

| Артикул | Описание товара | Мин. кол-во/ мастер упак. | Прайс-лист |
|------------|-----------------|---------------------------|------------|
| 1076-05-BG | 2 в 1 | 24/96 | |

УСТРОЙСТВО ДЛЯ ЗАТОЧКИ НОЖЕЙ



На присоске для возможности крепления на гладких поверхностях, быстрая и качественная заточка

- W** сталь Вольфрамовая сталь
- ANTI SLIP** Антискольз. поверхность

| Артикул | Описание товара | Мин. кол-во/ мастер упак. | Прайс-лист |
|-------------|-----------------|---------------------------|------------|
| 1076-05-BG2 | 2 в 1 | 24/96 | |

УСТРОЙСТВО ДЛЯ ЗАТОЧКИ НОЖЕЙ



Для дрейей с ключевым патроном, точильный камень с увеличенным сроком службы в 3 раза

- 5000 об/мин

| Артикул | Описание товара | Мин. кол-во/ мастер упак. | Прайс-лист |
|---------|-------------------------------|---------------------------|------------|
| BG14560 | 2 точильных камня в комплекте | 1/20 | |

РЕЗЬБОНАРЕЗНОЙ ИНСТРУМЕНТ

КЛУПП ТРУБНЫЙ



Закаленные режущие элементы, тонкое и качественное нарезание резьбы

- HiQ** сталь Высококач. сталь

| Артикул | Описание товара | Мин. кол-во/ мастер упак. | Прайс-лист |
|---------------|-----------------|---------------------------|------------|
| 1065-04-1 | 1 | 1/20 | |
| 1065-04-1/2 | 1/2 | 1/20 | |
| 1065-04-1-1/2 | 1-1/2 | 1/6 | |
| 1065-04-3/4 | 3/4 | 1/20 | |

ТРЕЩОТКА ДЛЯ КЛУПП



Оснащена телескопической рукояткой, усиленная

- HiQ** сталь Высококач. сталь

| Артикул | Описание товара | Мин. кол-во/ мастер упак. | Прайс-лист |
|-----------|-----------------|---------------------------|------------|
| 1065-04-R | 1-1/2" | 1/10 | |

НАБОР РЕЗЬБОНАРЕЗНОЙ



В удобном прочном пластиковом кейсе 1/2", 3/4", 1", 1-1/4" клуппы трубонарезные, трещотка

- CrV** сталь Хромованадиевая сталь
- HRC** Твердость 57-63 HRC

| Артикул | Описание товара | Мин. кол-во/ мастер упак. | Прайс-лист |
|------------|-----------------|---------------------------|------------|
| 1065-03-S4 | 6 предметов | 1/4 | |

НАБОР МЕТЧИКОВ И ПЛАСHEK



В удобном прочном пластиковом кейсе
Глашкодержатель - 1шт., метчикодержатель - 1шт.

Пласски: 1/8 NPT27, M5x0,8 M6x0,75 M8x1 M10x1,25 M12x1,5 M5x0,9 M6x1 M8x1,25 M10x1,5 M12x1,75

Метчики: M5x0,8 M6x0,75 M8x1 M10x1,25 M12x1,5 M5x0,9 M6x1 M8x1,25 M10x1,5 M12x1,75

- CrV** сталь Хромованадиевая сталь
- HRC** Твердость 57-63 HRC

| Артикул | Описание товара | Мин. кол-во/ мастер упак. | Прайс-лист |
|-------------|-----------------|---------------------------|------------|
| 1065-03-S24 | 24 предмета | 1/20 | |

НОЖНИЦЫ ДЛЯ РЕЗКИ ПЛАСТИКА

НОЖНИЦЫ ДЛЯ РЕЗКИ ПВХ ТРУБ



Храповый механизм для легкого использования, нож из высококачественной углеродистой стали, прочный алюминиевый корпус



- HiQ** сталь Высококач. сталь
- ERGO** Эргономич. рукоятка
- U** Усиленные

| Артикул | Описание товара | Мин. кол-во/мастер упак. | Прайс-лист |
|---------|-----------------|--------------------------|------------|
| 5350101 | Ø 42 мм | 10/50 | |

НОЖНИЦЫ ДЛЯ РЕЗКИ ПВХ ТРУБ



Храповый механизм для легкого использования, кнопочный спуск лезвия, обрешиненная рукоятка, нож из высококачественной углеродистой стали, прочный алюминиевый корпус, быстрая фиксация



- HiQ** сталь Высококач. сталь
- ANTI SLIP** Антискольз. поверхность
- ERGO** Эргономич. рукоятка
- U** Усиленные

| Артикул | Описание товара | Мин. кол-во/мастер упак. | Прайс-лист |
|---------|-----------------|--------------------------|------------|
| 5350102 | Ø 42 мм | 10/50 | |

НОЖНИЦЫ ДЛЯ РЕЗКИ ПВХ ТРУБ



Храповый механизм для легкого использования, нож из высококачественной углеродистой стали, прочный алюминиевый корпус



| Артикул | Описание товара | Мин. кол-во/мастер упак. | Прайс-лист |
|------------|----------------------------|--------------------------|------------|
| 1074-09-42 | 42 мм, тефлоновое покрытие | 10/40 | |
| 1074-09-50 | 50 мм, тефлоновое покрытие | 10/40 | |
| 1074-09-63 | 63 мм, тефлоновое покрытие | 10/40 | |

СМЕННОЕ ЛЕЗВИЕ ДЛЯ НОЖНИЦ



| Артикул | Описание товара | Мин. кол-во/мастер упак. | Прайс-лист |
|--------------|---------------------|--------------------------|------------|
| 1074-09-42SB | тефлоновое покрытие | 20/100 | |
| 1074-09-50SB | тефлоновое покрытие | 20/100 | |
| 1074-09-63SB | тефлоновое покрытие | 10/100 | |

НОЖНИЦЫ

НОЖНИЦЫ ДЛЯ БАГЕТА



Разрезаемый материал: пластик, кабельный короб, пластиковые багеты, резина



| Артикул | Описание товара | Мин. кол-во/мастер упак. | Прайс-лист |
|-------------|-------------------------------|--------------------------|------------|
| 1074-08-220 | Шаг регулировки угла реза 15° | 10/40 | |

НОЖНИЦЫ ХОЗЯЙСТВЕННЫЕ



- Высококачественная нержавеющая сталь
- Очень острые лезвия
- Для легкого реза ткани, кожи, резины, проволоки, бумаги и др



- HiQ** сталь Высококач. сталь
- C** Чистый рез

| Артикул | Описание товара | Мин. кол-во/мастер упак. | Прайс-лист |
|------------|-----------------|--------------------------|------------|
| 1074-04-02 | 200 мм | 12/120 | |

НОЖНИЦЫ ПО МЕТАЛЛУ



Двухрычажный механизм, губки закалены, насечка на губке, для захвата, двухкомпонентная рукоятка обеспечивает хорошее сцепление



- CrMo** CrMo покрытие
- ANTI SLIP** Антискольз. поверхность
- ERGO** Эргономич. рукоятка
- HRC** Твердость 50-60 HRC

| Артикул | Описание товара | Мин. кол-во/мастер упак. | Прайс-лист |
|------------|------------------|--------------------------|------------|
| 1074-02-01 | прямой рез | 5/50 | |
| 1074-02-02 | правый рез | 5/50 | |
| 1074-02-03 | левый рез | 5/50 | |
| 1074-02-04 | удлиненные губки | 6/36 | |

НОЖНИЦЫ ПО МЕТАЛЛУ



Двухкомпонентные эргономические рукоятки с антискользкой поверхностью позволяют работать инструментом даже в перчатках. Скрытый механизм



| Артикул | Описание товара | Мин. кол-во/мастер упак. | Прайс-лист |
|------------|--|--------------------------|------------|
| 1074-06-01 | кованные губки увеличивают срок эксплуатации | 6/60 | |

НОЖНИЦЫ

НОЖНИЦЫ ПО МЕТАЛЛУ



Предназначены для резки листовых материалов:
Нержавеющая сталь до 1,2 мм
Пластик и фанера до 2,0 мм
Сталь до 1,8 мм
Медь и алюминий до 2,0 мм
Порезка гофрированного металла Да
Упаковка: блистер
Комплектация: Ножницы. Рукоятка. Ключ.
Запасной пуансон

Преимущество:
Позволяет работать практически с любыми листовыми материалами. Подходит для любой дрели с оборотами от 1500 до 3000 об/мин. Чистый рез без деформации металла, удобно для фигурного реза. При резке кровельной металлочерепицы, в отличие от УШМ, не подгорает покрытие, нет искр, что предотвращает коррозию кровли и сохраняет гарантию на кровельные материалы.



- CrMo** CrMo покрытие
- ANTI SLIP** Антискользящая поверхность
- ERGO** Эргономичная рукоятка
- HRC** Твердость 50-60 HRC

| Артикул | Описание товара | Мин. кол-во/ мастер упаков. | Прайс-лист |
|------------|---|-----------------------------|------------|
| 1074-02-06 | Нержавеющая сталь до 1,2 мм Пластик и фанера до 2,0 мм Сталь до 1,8 мм Медь и алюминий до 2,0 мм | 5/20 | |

НОЖНИЦЫ ПО МЕТАЛЛУ



Предназначены для резки листовых материалов:
Нержавеющая сталь до 1,2 мм
Пластик и фанера до 2,0 мм
Сталь до 1,8 мм
Медь и алюминий до 2,0 мм
Порезка гофрированного металла Да
Упаковка: блистер
Комплектация: Ножницы. Рукоятка. Ключ.

Преимущество:
Позволяет работать практически с любыми листовыми материалами. Подходит для любой дрели с оборотами от 1500 до 3000 об/мин. Чистый рез без деформации металла, удобно для фигурного реза. При резке кровельной металлочерепицы, в отличие от УШМ, не подгорает покрытие, нет искр, что предотвращает коррозию кровли и сохраняет гарантию на кровельные материалы.



- CrMo** CrMo покрытие
- ANTI SLIP** Антискользящая поверхность
- ERGO** Эргономичная рукоятка
- HRC** Твердость 50-60 HRC

| Артикул | Описание товара | Мин. кол-во/ мастер упаков. | Прайс-лист |
|------------|---|-----------------------------|------------|
| 1074-02-05 | Нержавеющая сталь до 1,2 мм Пластик и фанера до 2,0 мм Сталь до 1,8 мм Медь и алюминий до 2,0 мм | 5/20 | |

НОЖНИЦЫ ПО МЕТАЛЛУ И ЛОБЗИК



Портативный и удобный;
Идеальный в резке;
Пиление без заусенцев;
Простая смена направления реза / пиления;

Незаменим при резке / пилении кривых, прямых, круглых, квадратных, овальных и других фигур;

Удобное для работы с любой дрелью с частотой вращения 3000 об/мин;
Лучший результат резки получается при частоте вращения 3000 об/мин;



- ANTI SLIP** Антискользящая поверхность
- ERGO** Эргономичная рукоятка
- HRC** Твердость 50-60 HRC

| Артикул | Описание товара | Мин. кол-во/ мастер упаков. | Прайс-лист |
|------------|--|-----------------------------|------------|
| 1093-180-2 | Сталь: до 1,6 мм; Нержавеющая сталь: до 1,0 мм; Медь и алюминий: до 2,0 мм; Дерево: до 20 мм; | 5/20 | |

ПЛИТКОРЕЗЫ

ПЛИТКОРЕЗ ДЛЯ ПРЯМОГО РЕЗА



Усиленная платформа и опоры увеличивают срок службы, направляющие для точного и правильного реза

- HiQ сталь** Высококачественная сталь
- ERGO** Эргономичная рукоятка

| Артикул | Описание товара | Мин. кол-во/ мастер упаков. | Прайс-лист |
|----------|-----------------|-----------------------------|------------|
| 6200101C | 400 мм | 1/32 | |
| 6200102C | 600 мм | 1/10 | |

ПЛИТКОРЕЗ ДЛЯ ПРЯМОГО РЕЗА



Инструмент предназначен для осуществления прямолинейного реза плитки. Станина имеет специальные противоскользящие накладки.

| Артикул | Описание товара | Мин. кол-во/ мастер упаков. | Прайс-лист |
|-------------|-----------------|-----------------------------|------------|
| 1072-MB-400 | 400 мм | 1/10 | |
| 1072-MB-600 | 600 мм | 1/4 | |

РУЧНОЙ ПЛИТКОРЕЗ



Подойдет для профессиональной деятельности. Данный тип плиткореза имеет только один направляющий рельс, двутавровую рейку из специального стального сплава. Несущая каретка охватывает рельс с двух сторон и передвигается посредством шарикоподшипникового механизма. Благодаря специальному сплаву и покрытию рейки, шариковый механизм имеет надежное сцепление с рельсом и исключает проскальзывание каретки при работе.

- Подшипник
- Толщина резания: 14 мм
- Угол резания: 0-60°

| Артикул | Описание товара | Мин. кол-во/ мастер упаков. | Прайс-лист |
|--------------|-----------------|-----------------------------|------------|
| 1072-TC-1200 | 1200 мм | 1/1 | |

РУЧНОЙ ПЛИТКОРЕЗ



Подойдет для профессиональной деятельности. Данный тип плиткореза имеет только один направляющий рельс, двутавровую рейку из специального стального сплава. Несущая каретка охватывает рельс с двух сторон и передвигается посредством шарикоподшипникового механизма. Благодаря специальному сплаву и покрытию рейки, шариковый механизм имеет надежное сцепление с рельсом и исключает проскальзывание каретки при работе.

- Подшипник
- Толщина резания: 14 мм
- Угол резания: 0-60°

| Артикул | Описание товара | Мин. кол-во/ мастер упаков. | Прайс-лист |
|--------------|-----------------|-----------------------------|------------|
| 1072-TC-600P | 600 мм | 1/12 | |

ПЛИТКОРЕЗЫ

РУЧНОЙ ПЛИТКОРЕЗ



Подойдет для профессиональной деятельности. Данный тип плиткореза имеет только один направляющий рельс, двутавровую рейку из специального стального сплава. Несущая каретка охватывает рельс с двух сторон и передвигается посредством шарикоподшипникового механизма. Благодаря специальному сплаву и покрытию рейки, шариковый механизм имеет надежное сцепление с рельсом и исключает проскальзывание каретки при работе.

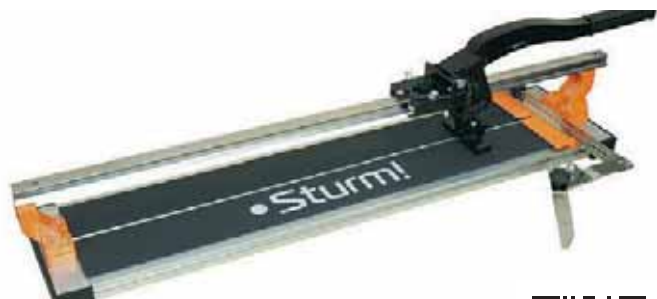

- Подшипник
- Толщина резания: 14 мм
- Угол резания: 0-60°

| Артикул | Описание товара | Мин. кол-во/ мастер упак. | Прайс-лист |
|--------------|-----------------|---------------------------|------------|
| 1072-TC-700P | 700 мм | 1/2 | |

РЕЗАК СМЕННЫЙ ДЛЯ ПЛИТКОРЕЗА



| Артикул | Описание товара | Мин. кол-во/ мастер упак. | Прайс-лист |
|---------|------------------|---------------------------|------------|
| 1072-MB | карбид вольфрама | 100/300 | |

РЕЗАК СМЕННЫЙ ДЛЯ ПЛИТКОРЕЗА



Используется совместно с моделями 1072-TC-1200, 1072-TC-600P, 1072-TC-700P



| Артикул | Описание товара | Мин. кол-во/ мастер упак. | Прайс-лист |
|--------------|------------------|---------------------------|------------|
| 1072-600-700 | 22.0x10.5x2.0 мм | 1/250 | |

БОЛТОРЕЗЫ

БОЛТОРЕЗ



Высокопрочная сталь, закаленные губки, регулировка зазора, обрезиненные нескользящие рукоятки с хорошим сцеплением



- T8 сталь
- Антискольз. поверхность
- Эргономич. рукоятка
- Твердость 55-62 HRC

| Артикул | Описание товара | Мин. кол-во/ мастер упак. | Прайс-лист |
|---------|-----------------|---------------------------|------------|
| 1280101 | 14" (350 мм) | 1/40 | |
| 1280102 | 18" (450 мм) | 1/20 | |
| 1280103 | 24" (600 мм) | 1/10 | |
| 1280104 | 30" (760 мм) | 1/5 | |

БОЛТОРЕЗ



Профессиональная серия. Усиленная стальная конструкция, закаленные губки, регулировка зазора, обрезиненные нескользящие рукоятки с хорошим сцеплением



- Хромованадиевая сталь
- Антискольз. поверхность
- Эргономич. рукоятка
- Твердость 60-65 HRC

| Артикул | Описание товара | Мин. кол-во/ мастер упак. | Прайс-лист |
|---------|-----------------|---------------------------|------------|
| 1280201 | 24" (600 мм) | 1/10 | |
| 1280202 | 30" (760 мм) | 1/5 | |
| 1280203 | 36" (900 мм) | 1/3 | |
| 1280204 | 42" (1050 мм) | 1/3 | |

РЕЗАК ДЛЯ ЛАМИНАТА

РЕЗАК ДЛЯ ЛАМИНАТА



Резак для ламината — это ручная гильотина с для бесшумной и беспылевой нарезки ламината. Корпус станка выполнен из прочного профилированного металла с износостойким покрытием. Станина имеет противоскользящую фактуру, в комплекте идет специальный упор. Возможность проводить отделочные работы ранним утром и поздним вечером

- Возможно работать 24 часа в сутки
- Бесшумная работа



| Артикул | Описание товара | Мин. кол-во/ мастер упак. | Прайс-лист |
|------------|-----------------------------------|---------------------------|------------|
| 1072-LC-10 | ширина реза 210 мм, глубина 10 мм | 1/4 | |



EnduringSpring — пружина с высочайшей прочностью. Мп65 сталь поддерживает стабильное сматывание ленты даже при интенсивных нагрузках

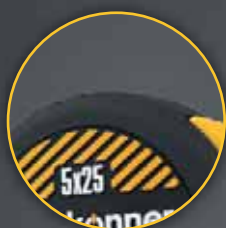

AntiShock (противоударный) корпус, выполненный из высококлассных материалов, позволяет рулетке выдержать случайное падение даже на бетонный пол



PauseLock — для временной остановки ленты и быстрого возврата к дальнейшей работе

ДВОЙНОЙ СВЕРХМОЩНЫЙ НИОДИМОВЫЙ МАГНИТ — ДЕРЖИТ МАССУ 2 КГ *

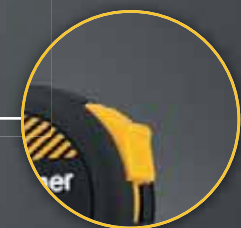
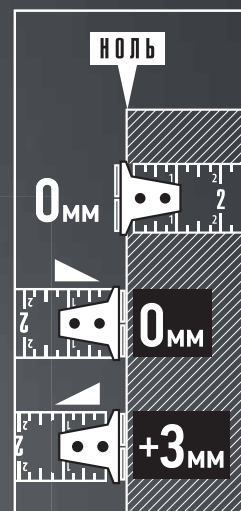

ShiftLock — переключатель для полной блокировки сматывания

* у рулеток с шириной полотна 25мм



PauseLock



ShiftLock

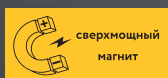

сверхмощный магнит



AntiShock

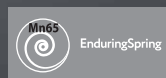

EnduringSpring

2,2*М
* для полотна 25мм



| hanskonner unique | | | | | | |
|--------------------------------|----------------|----------------|----------------|------------------|----------------|-----------------|
| Артикул | HK2010-01-3-16 | HK2010-01-5-19 | HK2010-01-5-25 | HK2010-01-5-25-1 | HK2010-01-8-25 | HK2010-01-10-25 |
| Длина (м) | 3 | 5 | 5 | 5+0.5м (бонус) | 8 | 10 |
| Ширина ленты (мм) | 16 | 19 | 25 | 25 | 25 | 25 |
| Вес удерживаемый магнитом (г) | 300 | 1500 | 2000 | 2000 | 2000 | 2000 |
| Вытягивание без излома (м) | 1.5 | 1.6 | 2.2 | 2.2 | 2.2 | 2.2 |
| Подвижный зацеп | да | да | да | да | да | да |
| Мин. кол-во /мастер упак. (шт) | 8/144 | 8/48 | 8/48 | 8/48 | 8/32 | 8/32 |

2,7*М

*для полотна 27мм



Нейлоновое покрытие полотна **NylonArmour** защищает шкалу от повреждений и позволяет сохранить её функциональность в самых тяжёлых условиях

ДВОЙНОЙ СВЕРХМОЩНЫЙ
НИОДИМОВЫЙ МАГНИТ –
ДЕРЖИТ МАССУ 2 КГ *

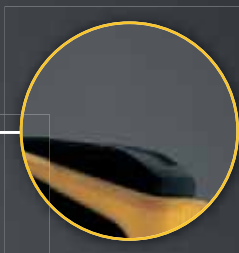

Для остановки ленты работает система автоматической остановки полотна — **AutoLock**, что в два раза снижает время на остановку полотна и возвращение к работе

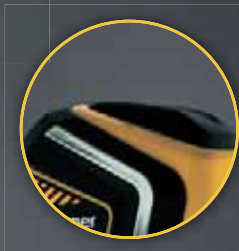

AntiShock (противоударный) обрезиненный корпус, выполненный из высококлассных материалов, позволяет рулетке выдержать случайное падение даже на бетонный пол



EnduringSpring — пружина с высочайшей прочностью. Мп65 сталь поддерживает стабильное сматывание ленты даже при интенсивных нагрузках

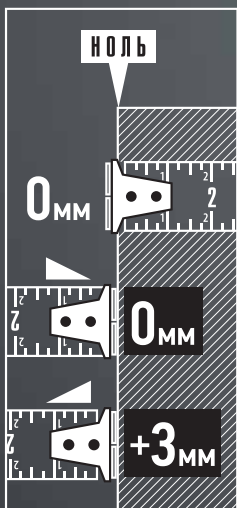

* у рулеток с шириной полотна 27мм



NylonArmour



AutoLock

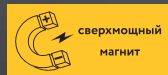

сверхмощный
магнит



AntiShock

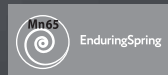

Mn65
EnduringSpring

hanskonner unique

| Артикул | HK2010-02-3-19 | HK2010-02-5-22 | HK2010-02-5-27 | HK2010-02-5-27-1 | HK2010-02-8-27 | HK2010-02-10-27 |
|--------------------------------|----------------|----------------|----------------|------------------|----------------|-----------------|
| Длина (м) | 3 | 5 | 5 | 5+0.5м (бонус) | 8 | 10 |
| Ширина ленты (мм) | 19 | 22 | 27 | 27 | 27 | 27 |
| Вес удерживаемый магнитом (г) | 1500 | 2000 | 2000 | 2000 | 2000 | 2000 |
| Вытягивание без излома (м) | 1.6 | 1.8 | 2.7 | 2.7 | 2.7 | 2.7 |
| Подвижный зацеп | да | да | да | да | да | да |
| Мин. кол-во /мастер упак. (шт) | 12/144 | 12/96 | 8/48 | 8/48 | 6/36 | 6/36 |



НА 20% КОМПАКТНЕЙ
ОБЫЧНЫХ РУЛЕТОК



AntiShock (противоударный) обрезающий корпус, выполненный из высококлассных материалов, позволяет рулетке выдержать случайное падение даже на бетонный пол

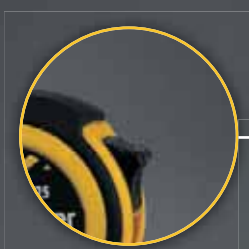

ShiftLock — переключатель для полной блокировки сматывания



Мощный магнит служит для мгновенной и прочной фиксации полотна на металлической поверхности. Его можно так же использовать для подбора магнитящихся предметов с пола или закрепления рулетки на металлической поверхности для хранения



EnduringSpring — пружина с высочайшей прочностью. Mn65 сталь поддерживает стабильное сматывание ленты даже при интенсивных нагрузках

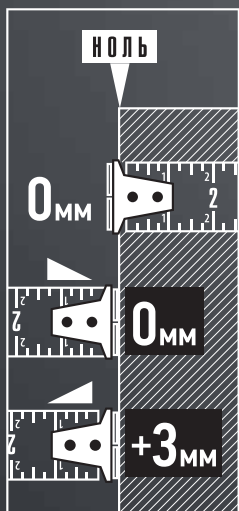

PauseLock — кнопка для временной остановки и быстрого возврата к дальнейшей работе

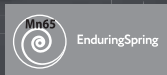

2,1*М
*для полотна 25мм

| Артикул | HK2010-03-3-16 | HK2010-03-5-19 | HK2010-03-5-25 | HK2010-03-8-25 | HK2010-03-10-25 |
|--------------------------------|----------------|----------------|----------------|----------------|-----------------|
| Длина (м) | 3 | 5 | 5 | 8 | 10 |
| Ширина ленты (мм) | 16 | 19 | 25 | 25 | 25 |
| Вес удерживаемый магнитом (г) | 500 | 600 | 800 | 800 | 800 |
| Вытягивание без излома (м) | 1.3 | 1.7 | 2.1 | 2.1 | 2.1 |
| Подвижный зацеп | да | да | да | да | да |
| Мин. кол-во /мастер упак. (шт) | 12/72 | 12/72 | 12/48 | 12/36 | 12/36 |

РУЛЕТКИ

РУЛЕТКА MagnetForce3

hanskonner

Оснащена двойным мощным магнитом. ShiftLock - переключатель для полной остановки сматывания ленты. AntiShock (противоударный) обрезиненный корпус. EnduringSpring - пружина из стали Mn65 для быстрого и стабильного сматывания полотна. Нейлоновое покрытие полотна NylonArmour обладает повышенной защитой шкалы от повреждений. Измерительное полотно SuperBlade с увеличенной на 30% толщиной можно вытянуть до излома на 3,3-3,8м.



- Двойной мощный магнит держит вес до 2кг
- Вытягивание полотна до излома - 3,3-3,8м
- Класс точности II
- NylonArmour SuperBlade
- AntiShock
- ShiftLock
- EnduringSpring

| Артикул | Описание товара | Мин. кол-во/мастер упак. | Прайс-лист |
|----------------|-----------------|--------------------------|------------|
| НК2010-05-5-32 | 5 м X 32 мм | 6/24 | |
| НК2010-05-8-32 | 8 м X 32 мм | 6/24 | |

РУЛЕТКА MagnetForce1

hanskonner

Оснащена сверхмощным магнитом. Переключатель PauseLock для временной остановки ленты или ShiftLock для полной блокировки сматывания. AntiShock (противоударный) корпус. EnduringSpring - пружина из стали Mn65 для быстрого и стабильного сматывания ленты. Полотно рулетки до излома можно вытянуть до 2,2м*



- Двойной мощный магнит держит вес до 2кг
- Класс точности II
- AntiShock
- PauseLock
- ShiftLock
- EnduringSpring

*У рулеток с шириной полотна 25мм

| Артикул | Описание товара | Мин. кол-во/мастер упак. | Прайс-лист |
|-----------------|-----------------|--------------------------|------------|
| НК2010-01-3-16 | 3 м X 16 мм | 8/144 | |
| НК2010-01-5-19 | 5 м X 19 мм | 8/48 | |
| НК2010-01-5-25 | 5 м X 25 мм | 8/48 | |
| НК2010-01-8-25 | 8 м X 25 мм | 8/32 | |
| НК2010-01-10-25 | 10 м X 25 мм | 8/32 | |

РУЛЕТКА CompactFit2

hanskonner



На 32% компактней обычных рулеток. Мощный магнит. PauseLock - кнопка для временной остановки ленты или ShiftLock - переключатель для полной блокировки сматывания. AntiShock (противоударный) корпус. EnduringSpring - пружина из стали Mn65 для быстрого и стабильного сматывания ленты. Полотно рулетки до излома можно вытянуть до 2,1м*

*У рулеток с шириной полотна 25мм

- на 32% компактней обычных рулеток
- Мощный магнит держит вес до 0,8кг*
- Класс точности II
- AntiShock
- ShiftLock
- EnduringSpring
- PauseLock

| Артикул | Описание товара | Мин. кол-во/мастер упак. | Прайс-лист |
|----------------|-----------------|--------------------------|------------|
| НК2010-04-3-19 | 3 м X 19 мм | 12/144 | |
| НК2010-04-5-19 | 5 м X 19 мм | 12/96 | |
| НК2010-04-5-25 | 5 м X 25 мм | 8/48 | |

РУЛЕТКА

Sturm!



Ударопрочный обрезиненный пластик защищен от ударов и обеспечивает надежный захват, усиленное белое измерительное полотно с повышенной стойкостью к излому, крупные цифры, улучшенный механизм сматывания, двухсторонняя шкала, двухсторонний зацеп, усиленный магнит, класс точности 2.

- Высококач. сталь
- Антискольз. поверхность
- Эргономич. корпус
- Намагнич. раб. часть
- 3 stops

| Артикул | Описание товара | Мин. кол-во/мастер упак. | Прайс-лист |
|---------|-----------------|--------------------------|------------|
| 3100101 | 3 м X 16 мм | 12/120 | |
| 3100104 | 5x19 мм | 12/120 | |
| 3100102 | 5 м X 25 мм | 12/96 | |
| 3100103 | 7,5 м X 25 мм | 12/60 | |
| 3100105 | 10 м X 25 мм | 6/48 | |

РУЛЕТКА MagnetForce2

hanskonner



Оснащена сверхмощным магнитом. Нейлоновое покрытие полотна NylonArmour защищает шкалу от повреждений. AutoLock - система автоматической остановки полотна. AntiShock (противоударный) обрезиненный корпус. EnduringSpring - пружина из стали Mn65 для быстрого и стабильного сматывания ленты. Полотно рулетки до излома можно вытянуть до 2,7м*

*У рулеток с шириной полотна 27мм

- Вытягивание полотна до излома - 2,7м*
- NylonArmour SuperBlade
- Класс точности II
- EnduringSpring
- Двойной мощный магнит держит вес до 2кг
- AntiShock
- AutoLock

| Артикул | Описание товара | Мин. кол-во/мастер упак. | Прайс-лист |
|-----------------|-----------------|--------------------------|------------|
| НК2010-02-3-19 | 3 м X 19 мм | 12/144 | |
| НК2010-02-5-22 | 5 м X 22 мм | 12/96 | |
| НК2010-02-5-27 | 5 м X 27 мм | 8/48 | |
| НК2010-02-8-27 | 8 м X 27 мм | 6/36 | |
| НК2010-02-10-27 | 10 м X 27 мм | 6/36 | |

РУЛЕТКА CompactFit

hanskonner



На 20% компактней обычных обрезиненных рулеток. Мощный магнит. Переключатель PauseLock - для временной остановки ленты или ShiftLock - для полной блокировки сматывания. AntiShock (противоударный) обрезиненный корпус. EnduringSpring - пружина из стали Mn65 для быстрого и стабильного сматывания ленты. Полотно рулетки до излома можно вытянуть до 2,1м*

*У рулеток с шириной полотна 25мм

- на 20% компактней обычных рулеток
- Мощный магнит держит вес до 0,8кг*
- Класс точности II
- AntiShock
- ShiftLock
- EnduringSpring
- PauseLock

| Артикул | Описание товара | Мин. кол-во/мастер упак. | Прайс-лист |
|-----------------|-----------------|--------------------------|------------|
| НК2010-03-3-16 | 3 м X 16 мм | 12/72 | |
| НК2010-03-5-19 | 5 м X 19 мм | 12/72 | |
| НК2010-03-5-25 | 5 м X 25 мм | 12/48 | |
| НК2010-03-8-25 | 8 м X 25 мм | 12/36 | |
| НК2010-03-10-25 | 10 м X 25 мм | 12/36 | |

РУЛЕТКА EasyMeasure

hanskonner



Оснащена специальным окном для измерения величин в ограниченном пространстве с автоматической суммой длины корпуса самой рулетки. ShiftLock - переключатель для полной блокировки сматывания. AntiShock (противоударный) корпус. EnduringSpring - пружина из стали 65Mn для быстрого и стабильного сматывания ленты. Нейлоновое покрытие полотна NylonArmour защищает шкалу от повреждений

- Окно для автоматической суммы длины полотна с корпусом рулетки
- NylonArmour
- EnduringSpring
- ShiftLock
- AntiShock

| Артикул | Описание товара | Мин. кол-во/мастер упак. | Прайс-лист |
|----------------|-----------------|--------------------------|------------|
| НК2010-06-3-16 | 3 м X 16 мм | 12/144 | |

РУЛЕТКА С КАРАНДАШОМ

Sturm!



Корпус рулетки оснащён уникальным пеналом, благодаря чему карандаш будет всегда под рукой. Переход от замера к разметке и обратно стал максимально быстрым. Специально разработанная резиновая втулка позволяет быстро достать карандаш, а затем надёжно закрепить его обратно для хранения. Усиленное измерительное полотно, обрезиненный корпус, улучшенный механизм сматывания измерительного полотна, практичная шкала с двух сторон, усиленный магнит, ремешок

- С карандашом
- Высококач. сталь
- Антискольз. поверхность
- Эргономич. корпус
- Намагнич. раб. часть
- 1 stop

| Артикул | Описание товара | Мин. кол-во/мастер упак. | Прайс-лист |
|--------------|-----------------|--------------------------|------------|
| 2010-11-5-25 | 5 м X 25 мм | 12/72 | |



3.3-3.8*М

вытягивание без излома



ДВОЙНОЙ МОЩНЫЙ
НИОДИМОВЫЙ МАГНИТ –
ДЕРЖИТ МАССУ ДО 2 КГ



Усиленный тип нейлонового покрытия полотна **Nylon Armour** обладает повышенной защитой шкалы от повреждений. Измерительное полотно **SuperBlade** с увеличенной на 30% толщиной можно вытянуть до излома на 3.3-3.8 м

AntiShock (противоударный) обрешиненный корпус, выполненный из высококлассных материалов, позволяет рулетке выдержать случайное падение даже на бетонный пол

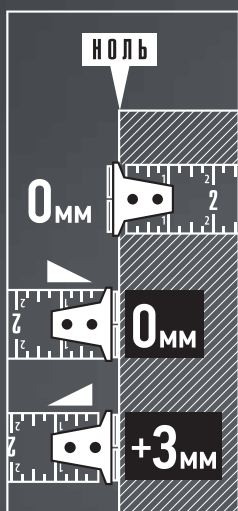

EnduringSpring — пружина с высочайшей прочностью. Mn65 сталь поддерживает стабильное сматывание ленты даже при интенсивных нагрузках

ShiftLock — переключатель для полной блокировки сматывания. Положение кнопки, максимально углублённое в корпус, обеспечивает её защиту от внешнего воздействия

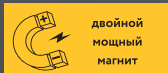

| | | |
|--------------------------------|----------------|----------------|
| Артикул | HK2010-05-5-32 | HK2010-05-8-32 |
| Длина (м) | 5 | 8 |
| Ширина ленты (мм) | 32 | 32 |
| Вес удерживаемый магнитом (г) | 2000 | 2000 |
| Вытягивание без излома (м) | 3,3-3,8 | 3,3-3,8 |
| Подвижный зацеп | да | да |
| Мин. кол-во /мастер упак. (шт) | 6/24 | 6/24 |



НА 32% КОМПАКТНЕЙ
ОБЫЧНЫХ РУЛЕТОК

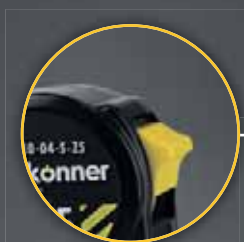

ShiftLock — переключатель для полной блокировки сматывания



EnduringSpring — пружина с высочайшей прочностью. Mn65 сталь поддерживает стабильное сматывание ленты даже при интенсивных нагрузках

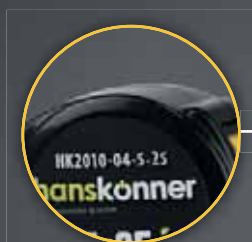

AntiShock (противоударный) корпус, выполненный из высококлассных материалов, позволяет рулетке выдержать случайное падение даже на бетонный пол

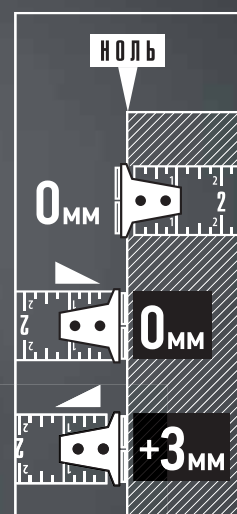

Мощный магнит служит для мгновенной и прочной фиксации полотна на металлической поверхности. Его можно так же использовать для подбора магнитящихся предметов с пола или закрепления рулетки на металлической поверхности для хранения

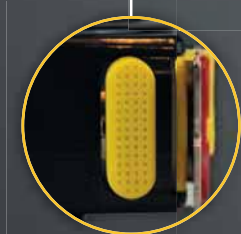

PauseLock — кнопка для временной остановки и быстрого возврата к дальнейшей работе



PauseLock



ShiftLock



мощный магнит



AntiShock

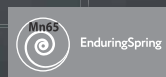

Mn65 EnduringSpring

2,1*м

*для полотна 25мм



| Артикул | HK2010-04-3-19 | HK2010-04-5-19 | HK2010-04-5-25 |
|--------------------------------|----------------|----------------|----------------|
| Длина (м) | 3 | 5 | 5 |
| Ширина ленты (мм) | 19 | 19 | 25 |
| Вес удерживаемый магнитом (г) | 600 | 600 | 800 |
| Вытягивание без излома (м) | 1.6 | 1.6 | 2.1 |
| Подвижный зацеп | да | да | да |
| Мин. кол-во /мастер упак. (шт) | 12/120 | 12/120 | 12/72 |



Удобна для работы с пиломатериалами и металлопрокатом самой популярной длины в России — 6 метров. Позволяет легко отмерить их длину без перестановки рулетки



Сматывающая пружина с высоким ресурсом поддерживает стабильное сматывание ленты даже при интенсивных нагрузках

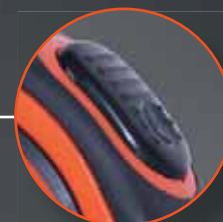

Для остановки ленты работает система автоматической остановки полотна, что в два раза снижает время на остановку полотна и возвращение к работе

+ 1,1 М
БЕСПЛАТНО!



Усиленное измерительное полотно из высокоуглеродистой термообработанной стали имеет увеличенную стойкость к излому. Двухсторонняя шкала позволяет выполнить замер максимально комфортно



Обрезиненный корпус защищает рулетку от ударов и обеспечивает надежный захват



Благодаря усиленному магниту лента надежно фиксируется на металлических поверхностях

Полотно рулетки до излома можно вытянуть до 2,1 м, что позволит значительно сэкономить время, исключив лишние перемещения и дополнительные инструменты

HiQ высококач. сталь

ERGO эргономич. корпус

STOP auto stop

ANTI SLIP антискольз. поверхность

зацеп с магнитом

| | |
|----------------------------|---------------------|
| Длина (м) | 5 (+1,1м бесплатно) |
| Ширина ленты (мм) | 25 |
| Подвижный зацеп | есть |
| Вытягивание без излома (м) | 2,1 |
| Мин. кол-во/мастер упак. | 12/120 |

РУЛЕТКИ

РУЛЕТКА

Sturm!
надежность долговечность

Удобна для работы с пиломатериалами и металлопрокатом самой популярной длины в России - 6м. Дополнительный метр предоставляется бесплатно. Позволяет отмерить любую длину без перестановки рулетки.



Усиленное измерительное полотно имеет увеличенную стойкость к излому, обрезиненный корпус защищает рулетку от ударов и обеспечивает надёжный захват, улучшенный механизм сматывания полотна обеспечивает высокую скорость работы. Двухсторонняя измерительная шкала белого цвета имеет отличную видимость, а также позволяет снимать замеры из любого положения рулетки. Магнит надёжно фиксирует ленту на металлических поверхностях

- +1,1 м бесплатно
- Высококач. сталь
- Антискольз. поверхность
- Auto stop
- Эргономич. корпус
- Магнит. раб. часть

| Артикул | Описание товара | Мин. кол-во/мастер упак. | Прайс-лист |
|--------------|--------------------------------|--------------------------|------------|
| 2010-10-5-25 | 5 м (+1,1 м бесплатно) x 25 мм | 10/120 | |

РУЛЕТКА

Sturm!
надежность долговечность

NEW



Компактный размер, измерительное полотно из качественной стали, крупная контрастная шкала на белом фоне, обрезиненный корпус

- Антискольз. поверхность
- Эргономич. корпус
- Высококач. сталь
- 1 stop

| Артикул | Описание товара | Мин. кол-во/мастер упак. | Прайс-лист |
|--------------|-----------------|--------------------------|------------|
| 2010-12-2-12 | 2 м x12.5 мм | 12/120 | |

РУЛЕТКА

Sturm!
надежность долговечность



Ударопрочный обрезиненный пластик защищен от ударов и обеспечивает надёжный захват, усиленное белое измерительное полотно с повышенной стойкостью к излому, крупные цифры, улучшенный механизм сматывания, двухсторонняя шкала, двухсторонний зацеп, усиленный магнит, класс точности 2

- Антискольз. поверхность
- Auto stop
- Эргономич. корпус
- Высококач. сталь
- Магнит. раб. часть

| Артикул | Описание товара | Мин. кол-во/мастер упак. | Прайс-лист |
|---------|-----------------|--------------------------|------------|
| 3100301 | 3 м X 16 мм | 10/120 | |
| 3100304 | 5x19 мм | 12/120 | |
| 3100302 | 5 м X 25 мм | 12/96 | |
| 3100303 | 7,5 м x 25 мм | 6/60 | |

РУЛЕТКА

СОЮЗ
надежность долговечность



Ударопрочный пластик, усиленное белое измерительное полотно с повышенной стойкостью к излому, крупные цифры улучшенный механизм сматывания, класс точности 2

- Эргономич. корпус
- Высококач. сталь
- 1 stop

| Артикул | Описание товара | Мин. кол-во/мастер упак. | Прайс-лист |
|---------|-----------------|--------------------------|------------|
| 20316 | 3x16 мм | 12/120 | |
| 20519 | 5x19 мм | 12/120 | |
| 20525 | 5x25 мм | 12/120 | |
| 20825 | 7,5x25 мм | 6/60 | |
| 20125 | 10x25 мм | 12/48 | |

РУЛЕТКА

СОЮЗ
надежность долговечность



Ударопрочный обрезиненный пластик защищен от ударов и обеспечивает надёжный захват, усиленное белое измерительное полотно с повышенной стойкостью к излому, крупные цифры, улучшенный механизм сматывания, магнит, класс точности 2

- 1 stop
- Высококач. сталь
- Антискольз. поверхность
- Эргономич. корпус
- Магнит. раб. часть

| Артикул | Описание товара | Мин. кол-во/мастер упак. | Прайс-лист |
|---------|-----------------|--------------------------|------------|
| 21316 | 3x16 мм | 12/120 | |
| 21519 | 5x19 мм | 12/120 | |
| 21525 | 5x25 мм | 12/96 | |
| 21825 | 7,5x25 мм | 6/60 | |
| 21125 | 10x25 мм | 6/48 | |

РУЛЕТКА ГЕОДЕЗИЧЕСКАЯ

Sturm!
надежность долговечность



Упрочненный открытый пластиковый корпус, штык для фиксации на земле, стойкое к истиранию фиброгласовое полотно с зацепом, удобная складывающаяся ручка

- Эргономич. корпус

| Артикул | Описание товара | Мин. кол-во/мастер упак. | Прайс-лист |
|---------------|-----------------|--------------------------|------------|
| 2010-07-GP-30 | 30 м | 1/40 | |
| 2010-07-GP-50 | 50 м | 1/20 | |

РУЛЕТКА ГЕОДЕЗИЧЕСКАЯ

Sturm!
надежность долговечность



Упрочненный закрытый пластиковый корпус, стойкое к истиранию фиброгласовое полотно с зацепом, удобная складывающаяся ручка

- Эргономич. корпус

| Артикул | Описание товара | Мин. кол-во/мастер упак. | Прайс-лист |
|---------------|-----------------|--------------------------|------------|
| 2010-08-GP-30 | 30 м | 1/40 | |

Резиновые боковые заглушки амортизируют падение уровня на торцевую поверхность

На 60% увеличенная толщина профиля обеспечит высокую степень защиты точности измерений от внешнего воздействия



Фрезерованная поверхность для увеличения точности горизонтального положения

Специально разработанный спиртовой состав колб обеспечивает всепогодную стабильность измерений: от -20°C до +40°C



Колбы выполнены из высококачественного полиакрила, что предохраняет их от растрескиваний при случайных падениях



| Артикул | НК2015-01-0400 | НК2015-01-0600 | НК2015-01-0800 | НК2015-01-1000 | НК2015-01-1200 | НК2015-01-1500 | НК2015-01-2000 |
|-------------------------------|----------------|----------------|----------------|----------------|----------------|----------------|----------------|
| Длина (мм) | 400 | 600 | 800 | 1000 | 1200 | 1500 | 2000 |
| Точность колб (мм/м) | 0,5 | 0,5 | 0,5 | 0,5 | 0,5 | 0,5 | 0,5 |
| Фрезерованная поверхность | есть | есть | есть | есть | есть | есть | есть |
| Толщина бокового сечения (мм) | 1,6 | 1,6 | 1,6 | 1,6 | 1,6 | 1,6 | 1,6 |
| Наличие ручек | есть | есть | есть | есть | есть | есть | есть |
| Мин. кол-во/мастер упак. (шт) | 5/40 | 5/30 | 5/30 | 5/20 | 5/10 | 5/10 | 5/10 |

Система **MirrorView** для удобного снятия показаний вертикальной колбы не только сбоку, но так же и с торца профиля



Специально разработанный спиртовой состав колб обеспечивает всепогодную стабильность измерений: от -20°C до +40°C



Фрезерованная поверхность для увеличения точности горизонтального положения



Колбы выполнены из высококачественного полиакрила, что предохраняет их от растрескиваний при случайных падениях



Резиновые боковые заглушки амортизируют падение уровня на торцевую поверхность



Mirror View



3 колбы



высокая точность измерений



усиленный

10
ЛЕТ ГАРАНТИИ
на точность измерений

| Артикул | HK2015-02-0400 | HK2015-02-0600 | HK2015-02-0800 | HK2015-02-1000 | HK2015-02-1200 | HK2015-02-1500 | HK2015-02-2000 |
|-------------------------------|----------------|----------------|----------------|----------------|----------------|----------------|----------------|
| Длина (мм) | 400 | 600 | 800 | 1000 | 1200 | 1500 | 2000 |
| Точность колб (мм/м) | 0,5 | 0,5 | 0,5 | 0,5 | 0,5 | 0,5 | 0,5 |
| Фрезерованная поверхность | Есть | Есть | Есть | Есть | Есть | Есть | Есть |
| Мин. кол-во/мастер упак. (шт) | 5/40 | 5/30 | 5/30 | 5/20 | 5/10 | 5/10 | 5/10 |

УРОВНИ

УРОВЕНЬ PrecisionPower

hanskonner

На 60% увеличенная толщина профиля. Резиновые боковые заглушки амортизируют падение уровня на торцевую поверхность. Всесезонная стабильность измерений: от -20°C до +40°C. Колбы выполнены из высококачественного полиакрила. Фрезерованная поверхность для увеличения точности горизонтального положения

10
ЛЕТ ГАРАНТИИ
на точность измерений



- Мощный магнит
- Высокая точность измерений
- Усиленный
- 3 колбы

| Артикул | Описание товара | Мин. кол-во/мастер упак. | Прайс-лист |
|----------------|-----------------|--------------------------|------------|
| НК2015-01-0400 | 400 мм | ☼ 5/40 | |
| НК2015-01-0600 | 600 мм | ☼ 5/30 | |
| НК2015-01-0800 | 800 мм | ☼ 5/30 | |
| НК2015-01-1000 | 1000 мм | ☼ 5/20 | |
| НК2015-01-1200 | 1200 мм | ☼ 5/10 | |
| НК2015-01-1500 | 1500 мм | ☼ 5/10 | |
| НК2015-01-2000 | 2000 мм | ☼ 5/10 | |

УРОВЕНЬ С КАРАНДАШОМ

Sturm!

Уникальная запатентованная система позволяет хранить карандаш прямо в корпусе уровня, благодаря чему он будет всегда под рукой. Переход от замера к разметке и обратно стал максимально быстрым, что в разы экономит время в процессе работы. Крепление осуществляется специально разработанной резиновой втулкой, которая надёжно удерживает карандаш, а так же позволяет его быстро извлечь и вернуть на место, исключая возможную потерю. 3 высокоточные колбы из ударопрочного плексигласа, литой цельнометаллический профиль, стойкость к ударам, фрезерованная поверхность для лучшего сцепления и увеличения точности измерения, магнит, измерительная шкала, ручки для переноса.

ЗАПАТЕНТОВАНО!
Кулибин



- Мощный магнит
- Усиленный
- Точность
- С карандашом
- 3 колбы

| Артикул | Описание товара | Мин. кол-во/мастер упак. | Прайс-лист |
|--------------|-----------------|--------------------------|------------|
| 2015-09-400 | 400 мм | ☼ 1/50 | |
| 2015-09-600 | 600 мм | ☼ 1/50 | |
| 2015-09-800 | 800 мм | ☼ 1/30 | |
| 2015-09-1000 | 1000 мм | ☼ 1/30 | |
| 2015-09-1200 | 1200 мм | ☼ 1/20 | |
| 2015-09-1500 | 1500 мм | ☼ 1/20 | |
| 2015-09-2000 | 2000 мм | ☼ 1/10 | |

УРОВЕНЬ ПРОТИВОУДАРНЫЙ

Sturm!

3 высокоточные колбы из ударопрочного плексигласа, две дополнительные насечки показывают уклон в 2°, литой цельнометаллический профиль, стойкость к ударам, фрезерованная поверхность для лучшего сцепления с поверхностью и повышения точности измерения



- Противоударный
- Точность
- 3 колбы

| Артикул | Описание товара | Мин. кол-во/мастер упак. | Прайс-лист |
|---------------|-----------------|--------------------------|------------|
| 2015-04-600SL | 600 мм | ☼ 1/40 | |

УРОВЕНЬ PrecisionPower2

hanskonner

Система MirrorView для удобного снятия показаний вертикальной колбы так же и с торца профиля, а не только сбоку. Усиленный профиль. Резиновые боковые заглушки амортизируют падение уровня на торцевую поверхность. Всесезонная стабильность измерений: от -20°C до +40°C. Колбы выполнены из высококачественного полиакрила. Фрезерованная поверхность для увеличения точности горизонтального положения

10
ЛЕТ ГАРАНТИИ
на точность измерений



NEW

- Двойной обзор вертикальной колбы
- 3 колбы
- Высокая точность измерений
- Усиленный

| Артикул | Описание товара | Мин. кол-во/мастер упак. | Прайс-лист |
|----------------|-----------------|--------------------------|------------|
| НК2015-02-0400 | 400 мм | ☼ 5/40 | |
| НК2015-02-0600 | 600 мм | ☼ 5/30 | |
| НК2015-02-0800 | 800 мм | ☼ 5/30 | |
| НК2015-02-1000 | 1000 мм | ☼ 5/20 | |
| НК2015-02-1200 | 1200 мм | ☼ 5/10 | |
| НК2015-02-1500 | 1500 мм | ☼ 5/10 | |
| НК2015-02-2000 | 2000 мм | ☼ 5/10 | |

УРОВЕНЬ

Sturm!

3 высокоточные колбы из ударопрочного плексигласа, литой цельнометаллический профиль, стойкость к ударам, фрезерованная поверхность для лучшего сцепления и повышения точности измерения, магнит, измерительная шкала, ручки для переноса

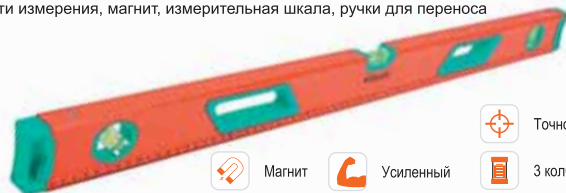

- Точность
- Магнит
- Усиленный
- 3 колбы

| Артикул | Описание товара | Мин. кол-во/мастер упак. | Прайс-лист |
|--------------|-----------------|--------------------------|------------|
| 2015-05-400 | 400 мм | ☼ 1/40 | |
| 2015-05-600 | 600 мм | ☼ 1/40 | |
| 2015-05-800 | 800 мм | ☼ 1/20 | |
| 2015-05-1000 | 1000 мм | ☼ 1/20 | |
| 2015-05-1200 | 1200 мм | ☼ 1/20 | |
| 2015-05-1500 | 1500 мм | ☼ 1/20 | |
| 2015-05-2000 | 2000 мм | ☼ 1/10 | |

УРОВЕНЬ

Sturm!

3 высокоточные колбы из ударопрочного плексигласа, коробчатый алюминиевый корпус с увеличенной толщиной стенок, стойкость к деформации, фрезерованная поверхность для лучшего сцепления и повышения точности измерения



- Усиленный
- Точность
- 3 колбы

| Артикул | Описание товара | Мин. кол-во/мастер упак. | Прайс-лист |
|--------------|-----------------|--------------------------|------------|
| 2015-02-400 | 400 мм | ☼ 1/60 | |
| 2015-02-600 | 600 мм | ☼ 1/60 | |
| 2015-02-800 | 800 мм | ☼ 1/60 | |
| 2015-02-1000 | 1000 мм | ☼ 1/30 | |
| 2015-02-1200 | 1200 мм | ☼ 1/30 | |
| 2015-02-1500 | 1500 мм | ☼ 1/30 | |

УРОВЕНЬ

Sturm!

3 высокоточные колбы из плексигласа, компактный размер, прочный пластмассовый корпус, встроенный магнит



- Магнит
- Точность
- 3 колбы

| Артикул | Описание товара | Мин. кол-во/мастер упак. | Прайс-лист |
|-------------|-----------------|--------------------------|------------|
| 2015-08-225 | 225 мм | ☼ 1/150 | |

УРОВНИ

УРОВЕНЬ



5 колб: 45°, вертикаль, горизонталь, 2° (от горизонтали) и 0.86° (от горизонтали), усиленный профиль, удобная рукоятка, отверстия для подвеса на пластиковых вставках, измерительная шкала

NEW



- Усиленный
- Точность
- 5 колб

| Артикул | Описание товара | Мин. кол-во/мастер упак. | Прайс-лист |
|--------------|-----------------|--------------------------|------------|
| 2015-10-0600 | 600 мм | 1/30 | |
| 2015-10-0800 | 800 мм | 1/30 | |
| 2015-10-1000 | 1000 мм | 1/30 | |

УРОВЕНЬ



2 высокоточные колбы из плексигласа, облегченный алюминиевый корпус, шкала



- Точность
- 2 колбы

| Артикул | Описание товара | Мин. кол-во/мастер упак. | Прайс-лист |
|---------------|-----------------|--------------------------|------------|
| 2015-07-400С | 400 мм | 1/60 | |
| 2015-07-600С | 600 мм | 1/60 | |
| 2015-07-800С | 800 мм | 1/60 | |
| 2015-07-1000С | 1000 мм | 1/60 | |

УРОВЕНЬ ЛАЗЕРНЫЙ САМОВЫРАВНИВАЮЩИЙСЯ



Высокая мощность лазерного диода до 20 мВт для работы в любых условиях, магнитный компенсатор колебаний маятниковой системы, пульт дистанционного управления включением лучей, Li-ion аккумулятор, сенсорные кнопки, micro USB порт зарядки, лифт с поворотной базой и регулировочными ножками для установки в строго горизонтальное положение. В комплекте с Li-ion аккумулятором, кейсом для 4 AA батарей, пультом дистанционного управления, очками, зарядным устройством, лифтом с поворотной базой, магнитным кронштейном, адаптером на штатив с резьбой 5/8

- Установка плоскости 4 сек
- Дальность действия 25м
- Точность ±1,5мм/7м
- Длина волны 532нм
- Мощность лазера <20 мВт
- Магнитный компенсатор +3°
- Источник питания: 3.7В 4000мА Li-ion 4xAA батареек
- Пульт дистанционного управления

| Артикул | Описание товара | Мин. кол-во/мастер упак. | Прайс-лист |
|------------|--|--------------------------|------------|
| 4010-14-AL | 16 зеленых лучей (8 горизонтальных и 8 вертикальных) | 1/4 | |

УРОВЕНЬ ЛАЗЕРНЫЙ САМОВЫРАВНИВАЮЩИЙСЯ



Увеличенная мощность лазерного диода до 10 мВт для работы при ярком дневном свете, магнитный компенсатор колебаний маятниковой системы, два Li-ion аккумулятора (встроенный и съемный) для обеспечения непрерывности работы, сенсорные кнопки, два порта зарядки (стандартный и micro USB), винт точной подстройки направления лазера, глазковая колба для установки базы в строго горизонтальное положение и регулировочные ножки. В комплекте с элементами питания, очками, зарядным устройством и адаптером для поворотов на 180° в любой плоскости

- Мощность лазера <10 мВт
- Дальность действия 10м
- Точность: гор.±1мм/7м верт. ±1мм/7м
- Длина волны 660нм
- Магнитный компенсатор +3°
- Источник питания: 3.7В, LI-ION 1800мА ак., сеть
- Время установки плоскости: 5 сек.

| Артикул | Описание товара | Мин. кол-во/мастер упак. | Прайс-лист |
|------------|---|--------------------------|------------|
| 4010-11-AL | 5 красных лучей (1 горизонтальный и 4 вертикальных) | 1/6 | |

УРОВЕНЬ



3 высокоточные колбы из ударопрочного плексигласа, двутавровый алюминиевый корпус с увеличенной толщиной стенок, стойкость к деформации



- Усиленный
- Точность
- 3 колбы

| Артикул | Описание товара | Мин. кол-во/мастер упак. | Прайс-лист |
|--------------|-----------------|--------------------------|------------|
| 2015-03-400 | 400 мм | 1/60 | |
| 2015-03-600 | 600 мм | 1/60 | |
| 2015-03-800 | 800 мм | 1/60 | |
| 2015-03-1000 | 1000 мм | 1/40 | |

УРОВЕНЬ ЛАЗЕРНЫЙ САМОВЫРАВНИВАЮЩИЙСЯ



Высокая мощность лазерного диода до 20 мВт для работы в любых условиях, магнитный компенсатор колебаний маятниковой системы, Li-ion аккумулятор, сенсорные кнопки, micro USB порт зарядки, поворотная база с глазковой колбой и регулировочными ножками для установки в строго горизонтальное положение, а так же двумя винтами точной подстройки направления лазера. В комплекте с элементами питания, очками, зарядным устройством, поворотной базой, адаптером на штатив с резьбой 5/8

- Мощность лазера :20мВт
- Дальность действия 20м
- Точность: гор.±1,5мм/7м верт. ±1,5мм/7м
- Длина волны 532нм
- Магнитный компенсатор +3°
- Источник питания: 3.7В 4000мА Li-ion ак, сеть. 4xAA батареек
- Время установки плоскости: 5 сек.

| Артикул | Описание товара | Мин. кол-во/мастер упак. | Прайс-лист |
|------------|--|--------------------------|------------|
| 4010-12-AL | 12 зеленых лучей (4 горизонтальных и 8 вертикальных) | 1/6 | |

УРОВЕНЬ ЛАЗЕРНЫЙ САМОВЫРАВНИВАЮЩИЙСЯ



Мощность лазера 10 мВт для комфортной работы в любых условиях, сенсорные кнопки, магнитный компенсатор колебаний маятниковой системы, работа от 2 стандартных AA батареек. В комплекте с элементами питания, чехлом с возможностью крепления на ремне, с переходником с 1/4" на 5/8" для штатива

- Мощность лазера <10 мВт
- Дальность действия 25м
- Точность ±2мм/5м
- Длина волны 520нм
- Магнитный компенсатор +3°
- Источник питания: 2 x 1,5В AA
- Установка плоскости 4 сек

| Артикул | Описание товара | Мин. кол-во/мастер упак. | Прайс-лист |
|------------|--|--------------------------|------------|
| 4010-13-AL | 2 зеленых луча (1 вертикальный и 1 горизонтальный) | 1/20 | |

УРОВЕНЬ ЛАЗЕРНЫЙ САМОВЫРАВНИВАЮЩИЙСЯ



Мощность лазера 1мВт для комфортной работы в обычных условиях, магнитный компенсатор колебаний маятниковой системы, кнопки управления позволяют включать лучи отдельно для экономии энергии, работа от 2 стандартных AA батареек или от сети через стандартный ground jack разъем, база оснащена двумя глазковыми колбами и регулировочными ножками для установки в строго горизонтальное положение. В комплекте с элементами питания, штативом 1,15м, очками, батарейками

- Мощность лазера <1 мВт
- Дальность действия 10 м
- Точность 0,5 мм/м
- Длина волны 650 нм
- Магнитный компенсатор +4°
- Источник питания: 2 x 1,5В AA, сеть
- Установка плоскости 5 сек

| Артикул | Описание товара | Мин. кол-во/мастер упак. | Прайс-лист |
|------------|--|--------------------------|------------|
| 4010-10-AL | 2 красных луча (1 горизонтальный и 1 вертикальный) | 1/4 | |

ДАЛЬНОМЕРЫ

ДАЛЬНОМЕР ЛАЗЕРНЫЙ



Яркий LCD дисплей максимально чётко показывает результаты измерений при любом освещении, обновлённая линза с антибликовым покрытием обеспечивает быстрый и точный приём сигнала, пузырьковый уровень для точной установки в горизонтальное положение, более 8000 измерений без смены элементов питания

В комплекте с элементами питания и чехлом

Автоотключение лазера через 20 сек. Всего устройства -2.5 мин.

- Измерение по теореме Пифагора
- Сложение и вычитание
- Непрерывное измерение
- Минимальное и макс. значение
- 2 точки отсчета измерений
- Единицы измерения: метры, футы, дюймы
- Память до 30 значений
- Измерение площади и объема

| Артикул | Описание товара | Мин. кол-во/мастер упак. | Прайс-лист |
|---------|-----------------|--------------------------|------------|
| DL1040 | 40 м | 1/60 | |
| DL1060 | 60 м | 1/30 | |

ДАЛЬНОМЕР ЛАЗЕРНЫЙ



На 40% компактнее стандартного, контрастный LCD дисплей для лёгкого считывания показаний при низкой освещённости, обновлённая линза с антибликовым покрытием обеспечивает быстрый и точный приём сигнала, более 8000 измерений без смены элементов питания, единая кнопка управления всеми функциями устройства.

В комплекте с элементами питания и чехлом

- Компактный размер
- Единицы измерения: метры, футы, дюймы
- Автоотключение лазера через 30 сек. Всего устройства -3 мин.

| Артикул | Описание товара | Мин. кол-во/мастер упак. | Прайс-лист |
|---------|-----------------|--------------------------|------------|
| DL2040 | 40 м | 1/60 | |

АКСЕССУАРЫ ДЛЯ ЛАЗЕРНЫХ УРОВНЕЙ

ШТАНГА ДЛЯ ЛАЗЕРНОГО УРОВНЯ С ТРЕНОГОЙ

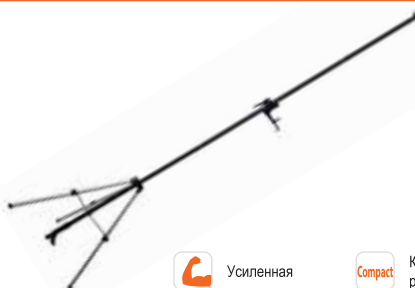

С треногой для обеспечения дополнительной устойчивости конструкции, увеличенная толщина сечения профиля (1 мм), удобный чехол, телескопическая система, педаль для создания распорного давления, переходник 5/8" на 1/4", ротационный переходник

- Усиленная
- Компактный размер
- Эргономич. форма

| Артикул | Описание товара | Мин. кол-во/мастер упак. | Прайс-лист |
|------------|-----------------|--------------------------|------------|
| 4011-03-36 | 1,4-3,6 м | 1/4 | |

ШТАНГА ДЛЯ ЛАЗЕРНОГО УРОВНЯ



Увеличенная толщина сечения профиля (1 мм), подвижная верхняя платформа, удобный чехол, телескопическая система и съёмные элементы, педаль для создания распорного давления, переходник 5/8" на 1/4", ротационный переходник

- Усиленная
- Компактный размер
- Эргономич. форма

| Артикул | Описание товара | Мин. кол-во/мастер упак. | Прайс-лист |
|------------|-----------------|--------------------------|------------|
| 4011-02-36 | 1,2-3,6 м | 1/12 | |

ШТАНГА ДЛЯ ЛАЗЕРНОГО УРОВНЯ



Выверенная толщина сечения профиля (0,8мм), подвижная верхняя платформа, надёжное резьбовое крепление, разборная система

- Компактный размер
- Эргономич. форма

| Артикул | Описание товара | Мин. кол-во/мастер упак. | Прайс-лист |
|------------|-----------------|--------------------------|------------|
| 4011-02-28 | 1,14-2,86 м | 1/6 | |

ШТАТИВ ДЛЯ ЛАЗЕРНОГО УРОВНЯ



Усиленный профиль, компактный размер в сложенном состоянии, малый вес, удобный чехол на молнии для переноски, ротационный переходник

- Компактный размер
- Усиленный
- Эргономич. рукоятка

| Артикул | Описание товара | Мин. кол-во/мастер упак. | Прайс-лист |
|------------|-----------------|--------------------------|------------|
| 4012-01-12 | 0,3 - 1,2 м | 1/20 | |
| 4012-01-15 | 0,55 - 1,5 м | 1/20 | |

КРОНШТЕЙН ДЛЯ ЛАЗЕРНОГО УРОВНЯ



Дополнительно оснащён 2 магнитами для быстрого крепления на любой магнитящейся поверхности, ударопрочный усиленный пластик для удержания уровня в стабильном положении

- Компактный размер
- Усиленный
- Два магнита

| Артикул | Описание товара | Мин. кол-во/мастер упак. | Прайс-лист |
|-----------|---------------------------|--------------------------|------------|
| 4012-01-1 | 10x12x3,5 см, резьба 1/4" | 1/20 | |

КОЛЁСА ИЗМЕРИТЕЛЬНЫЕ

КОЛЕСО ИЗМЕРИТЕЛЬНОЕ



Электронный дисплей с яркой подсветкой, телескопическая ручка, откидная ножка, износостойкая резина

- Измерение площади
- Максимальное расстояние 10 км
- Точность: ±0.5%
- Память до 5 значений
- Единицы измерения: метры, футы
- Источник питания: AAA 2x1.5B

| Артикул | Описание товара | Мин. кол-во/мастер упак. | Прайс-лист |
|-------------|-----------------|--------------------------|------------|
| 4020-01-318 | 10 км | 1/6 | |

УГОЛЬНИКИ

УГОЛЬНИК С УРОВНЕМ И КАРАНДАШОМ



Уникальная запатентованная система позволяет хранить карандаш прямо в корпусе угольника, благодаря чему он будет всегда под рукой. Переход от замера к разметке и обратно стал максимально быстрым, что в разы экономит время в процессе работы. Крепление осуществляется специально разработанной резиновой втулкой, которая надёжно удерживает карандаш, а так же позволяет его быстро извлечь и вернуть на место, исключая возможную потерю. Колба пузырькового уровня из ударопрочного плексигласа, полотно из нержавеющей стали с антикоррозийным покрытием, гравированная шкала устойчива в внешнему воздействию и сохранению точных показаний



- С карандашом
- С уровнем
- Высококач. сталь
- Эргономич. рукоятка
- Точность

| Артикул | Описание товара | Мин. кол-во/ мастер упаков. | Прайс-лист |
|-------------|-----------------|-----------------------------|------------|
| 2020-06-250 | 250 мм | ☼ 10/50 | |
| 2020-06-300 | 300 мм | ☼ 10/50 | |
| 2020-06-350 | 350 мм | ☼ 10/50 | |
| 2020-06-400 | 400 мм | ☼ 10/50 | |
| 2020-06-500 | 500 мм | ☼ 10/50 | |

УГОЛЬНИК



Дополнительная шкала для измерения углов, устройство для параллельной разметки и шаблон для разметки радиуса и круга. Выполнен из алюминия с анодированным покрытием



- Эргономич. рукоятка
- Высококач. сталь
- Точность

| Артикул | Описание товара | Мин. кол-во/ мастер упаков. | Прайс-лист |
|-------------|-----------------|-----------------------------|------------|
| 2020-08-300 | 300 мм | ☼ 1/30 | |

УГОЛЬНИК С УРОВНЕМ И ЧЕРТИЛКОЙ



Встроенный пузырьковый уровень, чертилка, фиксаторы для перемещения разметочных аксессуаров, полотно из нержавеющей стали



- С чертилкой
- С уровнем
- Высококач. сталь
- Точность

| Артикул | Описание товара | Мин. кол-во/ мастер упаков. | Прайс-лист |
|-------------|-----------------|-----------------------------|------------|
| 2020-10-300 | 300 мм | ☼ 6/48 | |

УГОЛЬНИК



Выполнен из высококачественной закаленной стали, окрашенный для защиты от коррозии, двухсторонняя гравированная шкала



- Высококач. сталь
- Эргономич. рукоятка
- Точность

| Артикул | Описание товара | Мин. кол-во/ мастер упаков. | Прайс-лист |
|--------------|-----------------|-----------------------------|------------|
| 2020-01-250С | 250 мм | ☼ 12/120 | |
| 2020-01-300С | 300 мм | ☼ 12/120 | |
| 2020-01-350С | 350 мм | ☼ 12/120 | |
| 2020-01-500С | 500 мм | ☼ 12/120 | |

УГОЛЬНИК

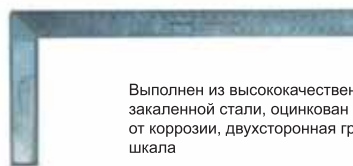

Выполнен из высококачественной закаленной стали, оцинкован для защиты от коррозии, двухсторонняя гравированная шкала

- Высококач. сталь
- Эргономич. рукоятка
- Точность

| Артикул | Описание товара | Мин. кол-во/ мастер упаков. | Прайс-лист |
|--------------|-----------------|-----------------------------|------------|
| 2020-01-250 | 250мм | ☼ 10/50 | |
| 2020-01-300 | 300мм | ☼ 10/60 | |
| 2020-01-А350 | 350мм | ☼ 6/60 | |

УГОЛЬНИК КРОВЕЛЬНЫЙ



Предназначен для быстрой разметки углов 90° и 45°. С функцией транспортира для точной разметки стропильной системы каркасного дома, системы лестниц и лестничных маршей. Специализированные вырезы для продольной разметки, усиленный корпус из алюминия, полностью оксидирован, контрастная белая шкала

- Точность
- Усиленный
- Противударный

| Артикул | Описание товара | Мин. кол-во/ мастер упаков. | Прайс-лист |
|-------------|-----------------|-----------------------------|------------|
| 2020-07-170 | 170 мм | ☼ 10/100 | |
| 2020-07-300 | 300 мм | ☼ 6/24 | |

УГОЛЬНИК С УРОВНЕМ И ЧЕРТИЛКОЙ



Встроенный пузырьковый уровень, чертилка, транспортир, фиксаторы для перемещения разметочных аксессуаров, полотно из нержавеющей стали



- С чертилкой
- С уровнем
- Высококач. сталь
- Точность

| Артикул | Описание товара | Мин. кол-во/ мастер упаков. | Прайс-лист |
|-------------|-----------------|-----------------------------|------------|
| 2020-09-300 | 300 мм | ☼ 6/36 | |

УГОЛЬНИК



Выполнен из высококачественной закаленной стали, окрашенный для защиты от коррозии, двухсторонняя гравированная шкала

- Высококач. сталь
- Точность

| Артикул | Описание товара | Мин. кол-во/ мастер упаков. | Прайс-лист |
|-------------|-----------------|-----------------------------|------------|
| 2020-03-300 | 200x300 мм | ☼ 10/100 | |
| 2020-03-600 | 400x600 мм | ☼ 9/36 | |

МНОГОЦЕЛЕВОЙ УГОЛЬНИК



Выполнен из высококачественной закаленной стали, окрашенный для защиты от коррозии, двухсторонняя гравированная шкала, транспортир 0-180°



- Высококач. сталь
- Точность

| Артикул | Описание товара | Мин. кол-во/ мастер упаков. | Прайс-лист |
|-------------|-----------------|-----------------------------|------------|
| 2020-04-500 | 230x500 мм | ☼ 10/50 | |

ЛИНЕЙКИ

ЛИНЕЙКА МЕТАЛЛИЧЕСКАЯ



Двухсторонняя гравированная шкала, антикоррозионное покрытие, таблица величин

HiQ сталь Высококач. сталь Точность

| Артикул | Описание товара | Мин. кол-во/ мастер упак. | Прайс-лист |
|--------------|-----------------|---------------------------|------------|
| 2040-01-500 | 500 мм | ☺ 20/200 | |
| 2040-01-1000 | 1000 мм | ☺ 20/60 | |

ЛИНЕЙКА МНОГОФУНКЦИОНАЛЬНАЯ



Позволяет максимально точно нанести разметку на стене полу и других поверхностях, на пример при разметке выводов водоснабжение

HiQ сталь Высококач. сталь Точность

| Артикул | Описание товара | Мин. кол-во/ мастер упак. | Прайс-лист |
|-----------|-----------------|---------------------------|------------|
| 2040-02-6 | 6 звеньев | ☺ 10/50 | |

ЛИНЕЙКА МНОГОФУНКЦИОНАЛЬНАЯ



Линейка используется при ремонтных работах, разметке материалов для компоновки и копирования, переноса, стыковки сложных форм и профилей. Инструмент состоит из четырех линеек с прорезями, соединенных четырьмя винтовыми фиксаторами. Передвигая линейки относительно друг друга при отпущенных фиксаторах, можно легко сформировать нужную фигуру, после чего просто зафиксировать их положение.

Точность **ERGO** Эргономич. рукоятка

| Артикул | Описание товара | Мин. кол-во/ мастер упак. | Прайс-лист |
|-----------|-----------------|---------------------------|------------|
| 2040-02-4 | 4 части | ☺ 1/160 | |

ЛИНЕЙКА МНОГОФУНКЦИОНАЛЬНАЯ

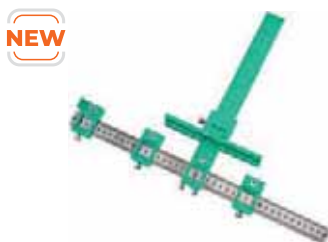

Линейка-кондуктор используется для точного позионирования фурнитуры при сборке мебели, установке карнизов и др.

Точность **ERGO** Эргономич. рукоятка

| Артикул | Описание товара | Мин. кол-во/ мастер упак. | Прайс-лист |
|-----------|-----------------|---------------------------|------------|
| 2040-02-5 | 4 глазка | ☺ 1/30 | |

ШТАНГЕНЦИРКУЛИ

ШТАНГЕНЦИРКУЛЬ



Глубиномер, увеличенная твердость губок, легкочитаемая шкала с защитой от истирания, удобный и практичный пластиковый кейс

Плавность хода **HiQ сталь** Высококач. сталь Точность

| Артикул | Описание товара | Мин. кол-во/ мастер упак. | Прайс-лист |
|-------------|-----------------|---------------------------|------------|
| 2030-01-150 | 150 мм | ☺ 1/50 | |
| 2030-01-200 | 200 мм | ☺ 1/50 | |
| 2030-01-250 | 250 мм | ☺ 1/25 | |

ШТАНГЕНЦИРКУЛЬ



Предназначен для измерения наружных и внутренних размеров, а также глубины отверстия. Прост в использовании, результат отображается на электронном табло. Погрешность измерения $\pm 0,03\text{мм}/0,001'' (>100-200\text{мм})$. Источник питания: батарея 1.55V тип SR44 ёмкость 180мА*ч. Высокоточный и универсальный измерительный прибор, настройка на ноль в любой точке шкалы, переключатель дюйм/мм.

Плавность хода **HiQ сталь** Высококач. сталь Точность

| Артикул | Описание товара | Мин. кол-во/ мастер упак. | Прайс-лист |
|-------------|-----------------|---------------------------|------------|
| 2030-02-150 | 150 мм | ☺ 1/50 | |

ШТАНГЕНЦИРКУЛЬ



Предназначен для измерения наружных и внутренних размеров, а также глубины отверстия. Прост в использовании, результат отображается на электронном табло. Погрешность измерения $\pm 0,03\text{мм}/0,001'' (>100-200\text{мм})$. Источник питания: батарея 1.55V тип SR44 ёмкость 180мА*ч. Высокоточный и универсальный измерительный прибор, настройка на ноль в любой точке шкалы, переключатель дюйм/мм.

Плавность хода **HiQ сталь** Высококач. сталь Точность

| Артикул | Описание товара | Мин. кол-во/ мастер упак. | Прайс-лист |
|-------------|-----------------|---------------------------|------------|
| 2030-02-200 | 200 мм | ☺ 1/50 | |

ШАБЛОН ДЛЯ КОПИРОВАНИЯ КОНТУРОВ



Шаблон для копирования контуров осуществляет простое считывание и перенос контура на заготовку. Данный инструмент применяется для подгонки ламината, керамической плитки и иных покрытий, при необходимости обхода труб отопления или сложных дверных проемов.

Точность

| Артикул | Описание товара | Мин. кол-во/ мастер упак. | Прайс-лист |
|-------------|-----------------|---------------------------|------------|
| 2040-02-145 | 145 мм | ☺ 24/72 | |

ОПРЫСКИВАТЕЛИ С РУЧНЫМ НАСОСОМ

ОПРЫСКИВАТЕЛЬ С РУЧНЫМ НАСОСОМ



NEW



Благодаря 3м сменным насадкам с регулируемой распыления опрыскиватель имеет широкую сферу применения.

- 3 сменных носика
- Регулировка струи
- Объем 1, 1,5 и 2 литра

| Артикул | Описание товара | Мин. кол-во/ мастер упак. | Прайс-лист |
|-------------|------------------------------|---------------------------|------------|
| 3016-22-01 | 3 насадки в комплекте, 1 л | ☼ 1/20 | |
| 3016-22-015 | 3 насадки в комплекте, 1,5 л | ☼ 1/20 | |
| 3016-22-02 | 3 насадки в комплекте, 2 л | ☼ 1/20 | |

ОПРЫСКИВАТЕЛЬ С РУЧНЫМ НАСОСОМ



Предназначен для на нанесения жидких удобрений, средств защиты растений и полива. Фиксатор непрерывного полива, регулировка распыления, помповый насос

- Регулировка струи
- Объем 1 и 2 литра

| Артикул | Описание товара | Мин. кол-во/ мастер упак. | Прайс-лист |
|------------|-----------------|---------------------------|------------|
| 3016-20-01 | 1л | ☼ 1/20 | |
| 3016-20-2 | 2л | ☼ 1/20 | |

ОПРЫСКИВАТЕЛЬ НА КОЛЕСАХ



NEW



С РУЧНЫМ НАСОСОМ, ШЛАНГОМ

Опрыскиватель на колесиках и с удобным кейсом для перевозки мелких вещей (телефон, перчатки). Оснащен клапаном предохранительным. Длинный шланг позволяет обрабатывать удаленные объекты.

- Кейс на ручке
- Колесики
- Регулировка струи
- Объем 12 и 16 литров

| Артикул | Описание товара | Мин. кол-во/ мастер упак. | Прайс-лист |
|------------|-----------------|---------------------------|------------|
| 3016-22-12 | 12 л | ☼ 1/1 | |

ОПРЫСКИВАТЕЛЬ С РУЧНЫМ НАСОСОМ



Практичная герметичная крышка предотвратит разлив раствора. Регулировка распыления + фиксатор непрерывного распыления. Увеличенная рукоятка для комфортной работы, защита от избыточного давления, накладка на ремне для комфортной работы

- Регулировка струи
- Наплечный ремень
- Объем 5, 7 и 10 литров

| Артикул | Описание товара | Мин. кол-во/ мастер упак. | Прайс-лист |
|------------|-----------------|---------------------------|------------|
| 3016-20-5 | 5л | ☼ 1/6 | |
| 3016-20-7 | 7л | ☼ 1/6 | |
| 3016-20-10 | 10л | ☼ 1/6 | |

ОПРЫСКИВАТЕЛЬ



С РУЧНЫМ НАСОСОМ И ШЛАНГОМ

Предназначен для на нанесения жидких удобрений, средств защиты растений. Опрыскиватель оснащен защитным клапаном. Регулировка распыления, устойчивое дно, защита от избыточного давления

- Регулировка струи
- Устойчивое дно
- Объем 5 и 8 литров

| Артикул | Описание товара | Мин. кол-во/ мастер упак. | Прайс-лист |
|------------|-----------------|---------------------------|------------|
| 3016-21-8С | 8л | ☼ 1/6 | |

ПИРОМЕТРЫ

ПИРОМЕТР QuickMeasure



NEW

Лазерный целеуказатель EasyGuide с 12 дополнительными точками по радиусу позволяет удобно навестись на объект. Измерение всего одним нажатием на курок, эргономичная pistolетная форма, подсветка дисплея, компактный и лёгкий

- EasyGuide
- Оптическое разрешение 12:1
- Спектральный диапазон: 8-14 мкм
- Точность: ± 3°C при t≤0°C; ±2% при t>0°C
- Коэффициент теплового излучения: 0,95
- Компактный размер
- Эргономич. форма

| Артикул | Описание товара | Мин. кол-во/ мастер упак. | Прайс-лист |
|---------|--|---------------------------|------------|
| HTR0001 | -32...+350°C. Размер 140×80×38мм. Точечный целеуказатель (13 точек) | ☼ 10/60 | |

РУЧНЫЕ СЕКАТОРЫ

РУЧНОЙ СЕКАТОР С ХРАПОВЫМ МЕХАНИЗМОМ **hanskonner**

- Макс. диаметр реза 30 мм
- Эфес для защиты руки
- Защитное покрытие на лезвие
- Противоскользящие ручки
- Производство Тайвань

| Артикул | Описание товара | Мин. кол-во/мастер упак. | Прайс-лист |
|--------------|----------------------------------|--------------------------|------------|
| НК3012-07-20 | длина 205 мм, алюминиевый корпус | 12/72 | |

РУЧНОЙ СЕКАТОР **hanskonner**

- Макс. диаметр реза 27 мм
- Японская сталь
- Защитное покрытие на лезвие
- Противоскользящие ручки
- Производство Тайвань

| Артикул | Описание товара | Мин. кол-во/мастер упак. | Прайс-лист |
|--------------|----------------------------------|--------------------------|------------|
| НК3012-07-21 | длина 215 мм, алюминиевый корпус | 12/72 | |

РУЧНОЙ СЕКАТОР **hanskonner**

- Макс. диаметр реза 18 мм
- Вес 200 гр
- Защитное покрытие на лезвие
- Противоскользящие ручки
- Компактный размер
- Производство Тайвань

| Артикул | Описание товара | Мин. кол-во/мастер упак. | Прайс-лист |
|--------------|---------------------------------|--------------------------|------------|
| НК3012-07-22 | длина 180 мм, компактный размер | 12/72 | |

РУЧНОЙ СЕКАТОР С ХРАПОВЫМ МЕХАНИЗМОМ **hanskonner**

NEW



- Макс. диаметр реза 22 мм
- Японская сталь
- Защитное покрытие на лезвие
- Противоскользящие ручки
- Производство Тайвань

| Артикул | Описание товара | Мин. кол-во/мастер упак. | Прайс-лист |
|--------------|----------------------------------|--------------------------|------------|
| НК3012-07-23 | длина 200 мм, алюминиевый корпус | 12/72 | |

ЦВЕТОЧНЫЙ СЕКАТОР **hanskonner**

Максимальный диаметр реза 18 мм. Легкие – идеальны для продолжительной работы. Режущая сила 25 кгс/для дерева d 9,5 мм. Лезвие с тефлоновым покрытием обеспечивает чистый срез и препятствует образованию коррозии. Эргономичная конструкция рукоятки обеспечивает легкий и точный рез. Мягкие ручки обеспечивают комфорт для ухода за садом. Блокировка предохранителя одной рукой. Компактный размер – 180 мм

| Артикул | Описание товара | Мин. кол-во/мастер упак. | Прайс-лист |
|--------------|---------------------------|--------------------------|------------|
| НК3012-07-24 | 180 мм, цветочный секатор | 12/72 | |

РУЧНОЙ СЕКАТОР **hanskonner**

Простота конструкции делает секатор оптимальным выбором садоводов в качестве универсального инструмента. Фиксатор, переключаемый одной рукой, дает возможность с легкостью заблокировать секатор для безопасного хранения

| Артикул | Описание товара | Мин. кол-во/мастер упак. | Прайс-лист |
|--------------|--|--------------------------|------------|
| НК3012-07-25 | 210 мм, наковальня на нижнем лезвие. Идеально для работы с сухой древесиной. | 12/72 | |

ЦВЕТОЧНЫЙ СЕКАТОР **hanskonner**

Секатор цветочный необходимый инструмент при работе в цветниках, миксбордерах, флористических магазинах, в теплицах, оранжереях.

| Артикул | Описание товара | Мин. кол-во/мастер упак. | Прайс-лист |
|--------------|----------------------|--------------------------|------------|
| НК3012-07-26 | 150 мм, узкое лезвие | 12/72 | |

РУЧНОЙ СЕКАТОР **СОЮЗ**

Эконом серия - лезвия изготовлены из стали марки А3 - рукоятки из высококачественного пластика

- Сталь А3
- Диаметр реза 20 мм

| Артикул | Описание товара | Мин. кол-во/мастер упак. | Прайс-лист |
|------------|-----------------------|--------------------------|------------|
| 3012-04-04 | 160 мм, ручка пластик | 10/50 | |

РУЧНОЙ СЕКАТОР **СОЮЗ**

Эконом серия. Лезвия изготовлены из стали толщиной 3 мм. Рукоятки из высококачественного пластика



- Диаметр реза 20 мм

| Артикул | Описание товара | Мин. кол-во/мастер упак. | Прайс-лист |
|-------------|-----------------|--------------------------|------------|
| 3012-04-06С | 160 мм | 12/120 | |

РУЧНОЙ СЕКАТОР **СОЮЗ**

Эконом серия. Лезвия изготовлены из стали толщиной 4 мм. Рукоятки из высококачественного пластика



- Диаметр реза 20 мм
- Ремешок в комплекте

| Артикул | Описание товара | Мин. кол-во/мастер упак. | Прайс-лист |
|-------------|-------------------------------------|--------------------------|------------|
| 3012-04-07С | 160 мм, ремешок на руку в комплекте | 12/120 | |

Антифрикционное покрытие верхнего лезвия обеспечивает чистый срез и препятствует образованию коррозии



SK5 материал лезвия сталь

 сила реза

 эргономичная рукоятка

 защитное тефлоновое покрытие

ЛЕЗВИЯ ЛЕГКО ЗАБЛОКИРОВАТЬ ОДНОЙ РУКОЙ, ЧТО ОБЕСПЕЧИТ БЕЗОПАСНОСТЬ В РАБОТЕ И ХРАНЕНИИ

| | | | | |
|-------------|--------------|--------------|--------------|--------------|
| Артикул | НК3012-07-21 | НК3012-07-20 | НК3012-07-22 | НК3012-07-23 |
| Размер (мм) | 215 | 205 | 180 | 205 |

ВАЖНАЯ ИНФОРМАЦИЯ





Эргономичная форма ручки

| | | | |
|-------------|--------------|--------------|--------------|
| Артикул | НК3012-07-24 | НК3012-07-25 | НК3012-07-26 |
| Размер (мм) | 180 | 210 | 150 |

ВАЖНАЯ ИНФОРМАЦИЯ

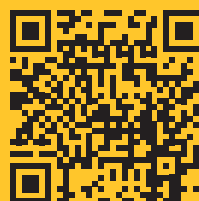

ВАЖНАЯ ИНФОРМАЦИЯ

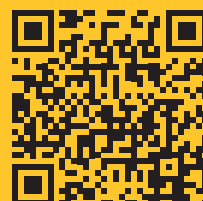

РУЧНЫЕ СЕКАТОРЫ

РУЧНОЙ СЕКАТОР



Секатор предназначен для обрезки ветвей и мелких сучков, побегов у растений. Эргономичные и мягкие рукоятки удобно лежат в руке, что обеспечивает надежный захват и предотвращает выскальзывание инструмента в процессе работы. Рабочее лезвие имеет специальное покрытие для долговесной службы и легкого скольжения.



Твердость 53 HRC



Сталь #50



Диаметр реза 20 мм

| Артикул | Описание товара | Мин. кол-во/мастер упак. | Прайс-лист |
|------------|-----------------|--------------------------|------------|
| 3012-04-20 | 205 мм | 6/60 | |

РУЧНОЙ СЕКАТОР



Эргономичный плоскостной секатор для свежих веток. Верхнее лезвие с защитным покрытием



Японская сталь



Толщина лезвий 4 мм



Нитрид титана

| Артикул | Описание товара | Мин. кол-во/мастер упак. | Прайс-лист |
|-------------|-----------------|--------------------------|------------|
| 3012-04-22T | 205 мм | 6/60 | |

РУЧНОЙ СЕКАТОР



Регулировка ширины открытия рукояток

| Артикул | Описание товара | Мин. кол-во/мастер упак. | Прайс-лист |
|------------|-----------------|--------------------------|------------|
| 3012-04-23 | 205 мм | 12/72 | |

РУЧНОЙ СЕКАТОР



| Артикул | Описание товара | Мин. кол-во/мастер упак. | Прайс-лист |
|------------|-----------------|--------------------------|------------|
| 3012-04-25 | 205 мм | 12/72 | |

РУЧНОЙ СЕКАТОР



Секатор предназначен для обрезки ветвей и мелких сучков, побегов у растений. Металлические рукоятки для долговесной службы



Твердость 53 HRC



Сталь #50



Диаметр реза 20 мм

| Артикул | Описание товара | Мин. кол-во/мастер упак. | Прайс-лист |
|------------|-----------------|--------------------------|------------|
| 3012-04-65 | 205 мм | 6/60 | |

РУЧНОЙ СЕКАТОР



Секатор предназначен для обрезки ветвей и мелких сучков, побегов у растений. Эргономичная рукоятка удобно лежит в руке, что обеспечивает надежный захват и предотвращает выскальзывание инструмента в процессе работы. Рабочее лезвие имеет специальное покрытие для долговесной службы и легкого скольжения.



Твердость 53 HRC



Сталь #50



Диаметр реза 20 мм

| Артикул | Описание товара | Мин. кол-во/мастер упак. | Прайс-лист |
|------------|-----------------|--------------------------|------------|
| 3012-04-50 | 205 мм | 6/60 | |

НОЖОВКА САДОВАЯ



Ножовка предназначена для работы как с живыми, так и с сухими деревьями. Благодаря удобной двухкомпонентной рукоятке инструментом комфортно пользоваться на протяжении долгого времени.



Длина полотна

| Артикул | Описание товара | Мин. кол-во/мастер упак. | Прайс-лист |
|-------------|-----------------|--------------------------|------------|
| 3012-06-180 | 180 мм | 6/60 | |
| 3012-06-280 | 280 мм | 6/48 | |

ВЫСОТОРЕЗ



Высоторез предназначен для обрезки деревьев, оснащен прочной металлической рукояткой длиной 2,4м. Обеспечивает ровное и точное подрезание ветвей диаметром до 25 мм. Ножовка идет в комплекте, устанавливается при необходимости.



Высота реза 240 см



Усиленный

| Артикул | Описание товара | Мин. кол-во/мастер упак. | Прайс-лист |
|-------------|-----------------|--------------------------|------------|
| 3012-04-240 | 2,4 м | 1/6 | |

НОЖНИЦЫ САДОВЫЕ



Садовые ножницы для травы служат для подрезания краёв газона. Лезвия выполнены из углеродистой стали 55С, закаленные, отшлифованные. Антикоррозионное покрытие, снижает трение и облегчает обрезку. Специальная форма ручки в виде петли, предотвращает выскальзывание из рук, защищает руки от повреждений. Двухкомпонентные ручки выполнены из ABS и TPR материалов.



Можно работать как правой, так и левой рукой



Материал ручек

| Артикул | Описание товара | Мин. кол-во/мастер упак. | Прайс-лист |
|------------|------------------|--------------------------|------------|
| 3012-04-26 | Поворотная ручка | 12/48 | |

РУЧНЫЕ СЕКАТОРЫ

СУЧКОРЕЗ

hanskonner

Сучкорез телескопический с храповым механизмом, подходит для обрезки толстых веток. Режущее лезвие из высокоуглеродистой стали SK5, защитное покрытие снижает трение, облегчая резку.

Нижнее лезвие из углеродистой стали 10B55 с хромированным покрытием для защиты от ржавчины.

Полностью закаленное и прецизионно отшлифованное стальное лезвие остается острым даже при интенсивном использовании.

Он также включает в себя выдвижные алюминиевые ручки, которые легко дотягиваются до

высоких веток, а также уменьшают вес для удобства использования.

Мягкие ручки PP+TPR обеспечивают более удобное управление.

Конструкция храпового механизма сочетает усилие с серией легких нажатий для максимальной режущей способности с минимальными усилиями.



- Телескопические ручки
- Храповый механизм
- Диаметр реза до 40 мм

| Артикул | Описание товара | Мин. кол-во/мастер упак. | Прайс-лист |
|--------------|-------------------------------------|--------------------------|------------|
| НК3012-05-03 | телескопические рукоятки 460-700 мм | 1/6 | |

СУЧКОРЕЗ

Sturm!



Закаленные лезвия из марки стали #50 с защитным тефлоновым покрытием для долговечной службы. Зубчатый режущий механизм увеличивает режущую способность. Рукоятки из высококачественного противоскользящего пластика для комфортной работы

- Диаметр реза до 35 мм

| Артикул | Описание товара | Мин. кол-во/мастер упак. | Прайс-лист |
|------------|-----------------|--------------------------|------------|
| 3012-05-01 | 760 мм | 1/12 | |

СУЧКОРЕЗ

Sturm!



Закаленные лезвия из марки стали #50 с защитным тефлоновым покрытием для долговечной службы, зубчатый режущий механизм увеличивает режущую способность рукоятки из высококачественного противоскользящего пластика для комфортной работы

- Зубчатый режущий механизм
- Диаметр реза до 35 мм

| Артикул | Описание товара | Мин. кол-во/мастер упак. | Прайс-лист |
|------------|-----------------|--------------------------|------------|
| 3012-05-02 | 490 мм | 1/12 | |

КУСТОРЕЗ

hanskonner



Кусторез с волнистыми лезвиями предназначен для омолаживающей обрезки крон деревьев и кустарников, топиарной стрижки. Специальная форма рукоятки и лезвий позволяет быстро подстричь

- Волнообразное лезвие
- Для создания сложных топиарных форм

- SK5 сталь
- ANTI SLIP
- Закаленные лезвия с защитным покрытием
- Ручка с противоскользящим покрытием

| Артикул | Описание товара | Мин. кол-во/мастер упак. | Прайс-лист |
|--------------|-----------------|--------------------------|------------|
| НК3012-05-04 | 570 мм | 1/6 | |

НОЖОВКА САДОВАЯ

hanskonner

Ручка D-образной формы удобно лежит в руке, предотвращая выскальзывание из рук. Двухкомпонентная ручка ABS + TPR для комфортного захвата. Безопасность при использовании D-образной формы защищает руки от веток во время работы. Фиксация сложенного полотна для хранения и транспортировки

- Безопасное хранение

- E-coat
- Защита от коррозии

- SK5 сталь
- Сверхпрочная сталь

| Артикул | Описание товара | Мин. кол-во/мастер упак. | Прайс-лист |
|--------------|-----------------|--------------------------|------------|
| НК3012-06-18 | 180 мм | 1/12 | |

КУСТОРЕЗ

Sturm!

Кусторез с волнистыми лезвиями предназначен для омолаживающей обрезки крон деревьев и кустарников. Режущие лезвия изготовлены из стали марки 50, закалены и остро заточены. Волнообразная кромка верхнего лезвия позволяет надежно удерживать ветку во время реза. Тефлоновое покрытие основного лезвия обеспечивает легкость реза и максимальную защиту от коррозии. Ограничитель сжатия предохраняет инструмент от поломок. Стальные рукоятки с ручками из высококачественного противоскользящего пластика имеют покрытие, которое обеспечивает им защиту от коррозии



- Волнообразное лезвие

- TEFLON
- Тефлоновое покрытие

| Артикул | Описание товара | Мин. кол-во/мастер упак. | Прайс-лист |
|------------|-----------------|--------------------------|------------|
| 3012-05-03 | 570 мм | 1/12 | |

ЛОПАТЫ

ЛОПАТА АВТОМОБИЛЬНАЯ

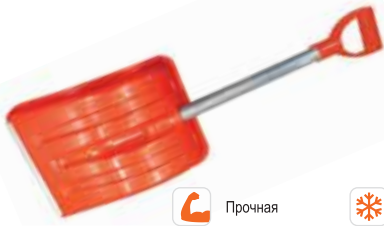

Ковш лопаты выполнен из первичного полипропилена с добавлением морозостойчивых компонентов. Алюминиевый черенок позволяет уменьшить вес лопаты, сохранив при этом прочность. Черенок заканчивается эргономической и крепкой V-образной ручкой, изготовленной первичного полипропилена.

- Прочная
- Морозостойкая
- Съемная ручка

| Артикул | Описание товара | Мин. кол-во/ мастер упак. | Прайс-лист |
|------------|-------------------------------------|---------------------------|------------|
| 3010-15-SA | компактный размер , съемный черенок | 1/5 | |

ЛОПАТА СНЕГОУБОРОЧНАЯ



Ковш лопат изготовлен из п/п специальной марки. Благодаря качественному материалу получено изделие высокой прочности. Кромка лопаты защищена специальным алюминиевым профилем с небольшим закруглением по краю. Это позволяет легче убирать снег, где территория не очень ровная

- Прочная
- Морозостойкая

| Артикул | Описание товара | Мин. кол-во/ мастер упак. | Прайс-лист |
|------------|-----------------|---------------------------|------------|
| 3010-15-15 | 37 см | 1/5 | |

ЛОПАТА СНЕГОУБОРОЧНАЯ

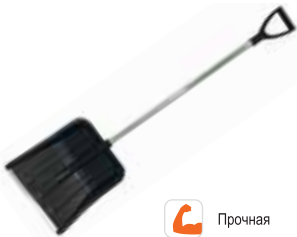

Ковш лопат изготовлен из полипропилена специальной марки. Благодаря качественному материалу получено изделие высокой прочности. Кромка лопаты защищена специальным алюминиевым профилем с небольшим закруглением по краю. Оптимальные габариты ковша лопаты с усиленными ребрами жесткости делают её одной из самых востребованных снегоуборочных лопат и позволяют использовать её для уборки любого снега

- Прочная
- Морозостойкая
- Съемная ручка

| Артикул | Описание товара | Мин. кол-во/ мастер упак. | Прайс-лист |
|------------|-----------------|---------------------------|------------|
| 3010-15-16 | 45 см | 1/5 | |

ЛОПАТА СНЕГОУБОРОЧНАЯ



Ковш лопат изготовлен из первичного блоксополимера пропилен спец. марки. Кромка лопаты защищена специальным алюминиевым профилем с небольшим закруглением по краю. Это позволяет легче убирать снег, где территория не очень ровная. Черенок изготовлен из алюминиевого профиля, окрашенного порошковой краской, что позволило значительно снизить вес лопаты в сборе и избежать свойства алюминия пачкаться во время соприкосновения с ним.

- Блоксополимер
- Прочная
- Морозостойкая
- Съемная ручка

| Артикул | Описание товара | Мин. кол-во/ мастер упак. | Прайс-лист |
|------------|-----------------|---------------------------|------------|
| 3010-15-17 | 45 см | 1/5 | |

ЛОПАТА СНЕГОУБОРОЧНАЯ



Ковш лопат изготовлен из первичного блоксополимера пропилен специальной марки. Несмотря на большую ширину 500 мм, работать данной лопатой будет удобно за счет специального эргономического черенка, снижающего нагрузку на позвоночник. Сам черенок изготовлен из алюминиевого профиля, окрашенного порошковой окраской, что позволило значительно снизить вес лопаты в сборе и избежать свойства алюминия пачкаться во время соприкосновения с ним.

- Блоксополимер
- Увеличенный размер ковша
- Прочная
- Морозостойкая

| Артикул | Описание товара | Мин. кол-во/ мастер упак. | Прайс-лист |
|------------|-----------------|---------------------------|------------|
| 3010-15-18 | 50 см | 1/5 | |

ЛОПАТА СНЕГОУБОРОЧНАЯ



Скрепер предназначен для уборки снега на больших территориях, во дворах и на прилегающих к дому участках. Ковш скрепера выполнен из полипропилена спец. марки и усилен ребрами жесткости, что позволило добиться прочности и износостойкости изделия. Кромка скрепера защищена алюминиевой профильной планкой, позволяющей изделию служить дольше. Работать данным движком будет удобно за счет цельной металлической П-образной ручки, снижающей нагрузку на позвоночник и подвижных колёсиков, предназначенных для лучшего скольжения

- Колесики
- Увеличенный размер ковша
- Прочная
- Морозостойкая
- Съемная ручка

| Артикул | Описание товара | Мин. кол-во/ мастер упак. | Прайс-лист |
|------------|--|---------------------------|------------|
| 3010-15-20 | Общая высота – 1380мм, ковш - 860*500мм (ш*в). Диаметр ручки - 22мм. | 1/1 | |

ЛОПАТА СНЕГОУБОРОЧНАЯ



Черенок изготовлен из фиброгласа, что позволяет значительно снизить вес лопаты в сборе, одновременно сохранив прочность, и избежать свойства алюминия пачкаться во время соприкосновения с ним. Ковш лопат изготовлен из полипропилена специальной марки. Благодаря качественному материалу получено изделие высокой прочности. Кромка лопаты защищена специальным алюминиевым профилем с небольшим закруглением по краю. Это позволяет легче убирать снег, где территория не очень ровная.

- Фиброглас черенок
- Блоксополимер
- Увеличенный размер ковша
- Прочная
- Морозостойкая

| Артикул | Описание товара | Мин. кол-во/ мастер упак. | Прайс-лист |
|------------|---------------------------------|---------------------------|------------|
| 3010-15-21 | Фиброгласовый черенок, 41x41 см | 1/5 | |

ЛОПАТА СНЕГОУБОРОЧНАЯ

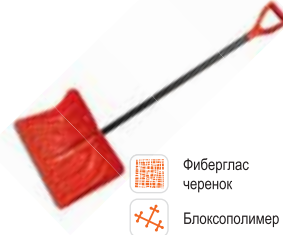

Черенок изготовлен из фиброгласа, что позволяет значительно снизить вес лопаты в сборе, одновременно сохранив прочность, и избежать свойства алюминия пачкаться во время соприкосновения с ним. Ковш лопат изготовлен из полипропилена специальной марки. Благодаря качественному материалу получено изделие высокой прочности. Кромка лопаты защищена специальным алюминиевым профилем с небольшим закруглением по краю. Это позволяет легче убирать снег, где территория не очень ровная.

- Блоксополимер
- Увеличенный размер ковша
- Прочная
- Морозостойкая

| Артикул | Описание товара | Мин. кол-во/ мастер упак. | Прайс-лист |
|------------|---------------------------------|---------------------------|------------|
| 3010-15-22 | Фиброгласовый черенок, 49x35 см | 1/5 | |

ЛОПАТА ШТЫКОВАЯ



Лопата штыковая является универсальным инструментом для перекопки твердых почв до перерезания небольших корней, разброса песка или грунта.

- Малый вес
- ERGO Эрго ручка

| Артикул | Описание товара | Мин. кол-во/ мастер упак. | Прайс-лист |
|-------------|--|---------------------------|------------|
| 3010-12-01N | Материал рабочей части штыка - нержавейка, толщиной 2 мм | 1/5 | |

ЛОПАТА ШТЫКОВАЯ



Лопата штыковая является универсальным инструментом для перекопки твердых почв до перерезания небольших корней, разброса песка или грунта.

- Малый вес
- ERGO Эрго ручка

| Артикул | Описание товара | Мин. кол-во/ мастер упак. | Прайс-лист |
|-------------|--|---------------------------|------------|
| 3010-12-02M | Материал рабочей части штыка – термообработанная сталь в порошковой окраске, толщиной 1,6мм. Черенок алюминиевый | 1/5 | |

ЛОПАТЫ

ЛОПАТА СНЕГОУБОРОЧНАЯ



Ковш лопат изготовлен из л/п специальной марки. Благодаря качественному материалу получено изделие высокой прочности. Кромка лопаты защищена специальным алюминиевым профилем с небольшим закруглением по краю. Это позволяет легче убирать снег, где территория не очень ровная



Увеличенный размер ковша



Прочная



Морозостойкая

| Артикул | Описание товара | Мин. кол-во/ мастер упак. | Прайс-лист |
|-------------|-----------------|---------------------------|------------|
| 3010-15-19C | 50 см | 1/5 | |

АКСЕССУАРЫ ДЛЯ ДРЕЛЕЙ И ПЕРФОРАТОРОВ

РУЧКА ДЛЯ ДРЕЛИ



С ПЕНАЛОМ ДЛЯ СВЁРЛ И СВЁРЛАМИ В КОМПЛЕКТЕ

Рукоятка оснащена уникальной системой хранения свёрл. Теперь они всегда будут под рукой для повышения эффективности работы. Наличие свёрл непосредственно в инструменте позволяет сконцентрироваться на основном процессе и не терять время на поиск расходников. Для каждого сверла сделано индивидуальное углубление в специальном пенале, что исключает их движение в пенале при работе инструментом. Поверхность ручки со специальным объёмным рисунком, ударопрочный нейлон, выверенная геометрия. Свёрла выполнены из высококачественной быстрорежущей стали.

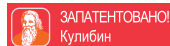

Custom пенал с индивидуальными углублениями



Диаметр резьбы 6,9 мм



Материал ручки — нейлон



3D объёмный текст



HSS сталь



Свёрла в комплекте:
 Ø 1x34 мм
 Ø 2x49 мм
 Ø 3x61 мм
 Ø 4x75 мм
 Ø 5x86 мм
 Ø 6x93 мм
 Ø 7x109 мм
 Ø 8x117 мм



| Артикул | Описание товара | Мин. кол-во/ мастер упак. | Прайс-лист |
|----------|-----------------|---------------------------|------------|
| HD-RS-69 | 6,9 мм | 10/50 | |

АКСЕССУАРЫ ДЛЯ УШМ

РУЧКА УШМ



С МЕСТОМ ДЛЯ ХРАНЕНИЯ ТВОРДОСПЛАВНОГО КАРАНДАША В КОМПЛЕКТЕ С КАРАНДАШОМ

Рукоятка оснащена уникальной запатентованной системой хранения твердосплавного карандаша, благодаря чему он будет всегда под рукой. Хранение карандаша непосредственно в инструменте позволяет сконцентрироваться на основной работе и не терять время на поиск чертежных аксессуаров. Фиксация твердосплавного карандаша осуществляется резьбовым соединением, что исключает его потерю во время рабочего процесса. Сверхпрочный наконечник из карбида вольфрама с твердостью 91 HRC позволяет с легкостью наносить разметочные линии на металл, сталь, стекло, камень или керамику. Поверхность твердосплавного карандаша гальванизирована для защиты от коррозии, специальный ударопрочный пластик рукоятки позволяет выдерживать высокие нагрузки даже при интенсивной работе. Поверхность рукоятки снабжена специальным объёмным рисунком, который предотвращает соскальзывание и обеспечивает плотный захват. Для УШМ с диском 115-125 мм.



Твердость 91 HRC



Сплав рабочей части



Наконечник



Диаметр резьбы

| Артикул | Описание товара | Мин. кол-во/ мастер упак. | Прайс-лист |
|-----------------|-----------------|---------------------------|------------|
| HD-115125-130AG | 8 мм | 1/50 | |

ЛАМПЫ ПАЯЛЬНЫЕ

ЛАМПА ПАЯЛЬНАЯ



Надежная и безопасная конструкция, расход 1,2 л/час



Эргономич. рукоятка



Бензин АИ-92, АИ-95

| Артикул | Описание товара | Мин. кол-во/ мастер упак. | Прайс-лист |
|------------|-----------------|---------------------------|------------|
| 5015-01-15 | 1,5 л | 1/8 | |
| 5015-01-20 | 2 л | 1/6 | |

ОТБИВОЧНЫЕ ШНУРЫ

ОТБИВОЧНЫЙ ШНУР



Быстрый и надежный механизм обратного сматывания, корпус из ударопрочного ABS пластика защищает от ударов и обеспечивает надежный захват, усиленный шнур служит в 5 раз дольше обычных. В комплекте красящий порошок



Эргономич. рукоятка

| Артикул | Описание товара | Мин. кол-во/ мастер упак. | Прайс-лист |
|--------------|-----------------|---------------------------|------------|
| 2025-02-CL20 | 20 м | 10/40 | |
| 2025-03-CL20 | 20 м | 10/40 | |

ГОРЕЛКИ ГАЗОВЫЕ

ГОРЕЛКА ГАЗОВАЯ



AntiFlare System обеспечивает полную защиту от вспышек после 30 секунд прогрева и позволяет использовать горелку под любым углом. Увеличенная мощность, кнопочный пьезоподжиг, мгновенная готовность к работе, устойчивость факела при сильных порывах ветра



- AntiFlare System
- Свободное вращение
- Эргономич. корпус

| Артикул | Описание товара | Мин. кол-во/мастер упак. | Прайс-лист |
|------------|---|--------------------------|------------|
| 5015-KL-05 | 1300°C, расход топлива 86 гр/ч, тепловая мощность 1,8 кВт | 10/100 | |

ГОРЕЛКА ГАЗОВАЯ



Латунный корпус с увеличенной стойкостью к температурам для продолжительных работ, регулировка пламени, работа под любым углом после 2 мин. прогрева, без пьезоподжига



- Латунный корпус
- Свободное вращение
- Эргономич. корпус

| Артикул | Описание товара | Мин. кол-во/мастер упак. | Прайс-лист |
|------------|--|--------------------------|------------|
| 5015-KL-08 | 1200°C, расход топлива - 105 гр/ч, тепловая мощность 1,5 кВт | 10/120 | |

ГОРЕЛКА ГАЗОВАЯ



Увеличенная мощность, сопло с керамикой для улучшенной тепловой изоляции, металлический корпус, кнопочный пьезоподжиг, мгновенная готовность, работа при любом угле наклона после 2 мин использования



- Керамика в сопле
- Свободное вращение
- Эргономич. корпус

| Артикул | Описание товара | Мин. кол-во/мастер упак. | Прайс-лист |
|------------|--|--------------------------|------------|
| 5015-KL-04 | 1300°C, расход топлива 145 гр/ч, тепловая мощность 2 кВт | 10/100 | |

ГОРЕЛКА ГАЗОВАЯ



Увеличенная мощность, курковый пьезоподжиг, мгновенная готовность к работе, устойчивость факела при сильных порывах ветра, малый вес, работа при любом угле наклона после 2 мин использования



- Керамика в сопле
- Свободное вращение
- Эргономич. корпус

| Артикул | Описание товара | Мин. кол-во/мастер упак. | Прайс-лист |
|------------|--|--------------------------|------------|
| 5015-KL-03 | 1300°C, расход топлива 137 гр/ч, тепловая мощность 1,9 кВт | 10/100 | |

ГОРЕЛКА ГАЗОВАЯ



Увеличенная мощность, курковый пьезоподжиг, мгновенная готовность к работе, устойчивость факела при сильных порывах ветра, работа при любом угле наклона после 2 мин использования



- Керамика в сопле
- Свободное вращение
- Эргономич. корпус

| Артикул | Описание товара | Мин. кол-во/мастер упак. | Прайс-лист |
|------------|---|--------------------------|------------|
| 5015-KL-06 | 1300°C, расход топлива 86 гр/ч, тепловая мощность 1,8 кВт | 10/100 | |

ГОРЕЛКА ГАЗОВАЯ



Узкое и концентрированное пламя, увеличенная мощность, курковый пьезоподжиг, мгновенная готовность к работе, устойчивость факела при сильных порывах ветра, малый вес, работа при любом угле наклона после 2 мин прогрева



- Узкое пламя
- Свободное вращение
- Эргономич. корпус

| Артикул | Описание товара | Мин. кол-во/мастер упак. | Прайс-лист |
|------------|---|--------------------------|------------|
| 5015-KL-07 | 1300°C, расход топлива 102гр/ч, тепловая мощность 1,45кВт | 1/80 | |

ГОРЕЛКА ГАЗОВАЯ



Кнопочный пьезоподжиг, мгновенная готовность к работе, устойчивость факела при сильных порывах ветра, малый вес, работа при любом угле наклона после 2 мин использования



- Свободное вращение
- Эргономич. корпус

| Артикул | Описание товара | Мин. кол-во/мастер упак. | Прайс-лист |
|------------|--|--------------------------|------------|
| 5015-KL-01 | 1300°C, расход топлива 120 гр/ч, тепловая мощность 1,7 кВт | 10/100 | |

ГОРЕЛКА ГАЗОВАЯ



Курковый пьезоподжиг, мгновенная готовность к работе, устойчивость факела при сильных порывах ветра, малый вес, работа при любом угле наклона после 2 мин использования



- Свободное вращение
- Эргономич. корпус

| Артикул | Описание товара | Мин. кол-во/мастер упак. | Прайс-лист |
|------------|--|--------------------------|------------|
| 5015-KL-02 | 1300°C, расход топлива 130 гр/ч, тепловая мощность 1,8 кВт | 10/100 | |

ГОРЕЛКИ КРОВЕЛЬНЫЕ

ГОРЕЛКА КРОВЕЛЬНАЯ



Клапан-рычаг для быстрой регулировки максимального пламени, оцинкованное покрытие, латунный вентиль дежурного пламени, эргономичная рукоятка с упором, сопло расположено под углом 150°



- Эргономич. корпус
- Горючий газ: пропан-бутан

| Артикул | Описание товара | Мин. кол-во/мастер упак. | Прайс-лист |
|-------------|---|--------------------------|------------|
| 5015-02-070 | Длина 70 см, температура пламени 1800°C, расход газа 4150 г/час | 1/20 | |
| 5015-02-093 | Длина 93 см, температура пламени 1800°C, расход газа 4150 г/час | 1/20 | |

ВРЕМЯ РАБОТЫ
В РЕЖИМЕ NightLight Mode

(«ночник») — 24 ЧАСА.

Это позволяет длительное время использовать фонарь находясь вдали от источника питания. К примеру, при чтении книги на пикнике.

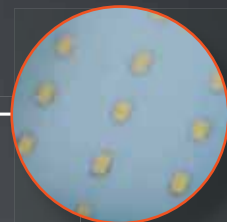

Яркие светодиоды для отличного освещения пространства



Ось поворота излучателя на 180° позволит выбрать оптимальное направление света

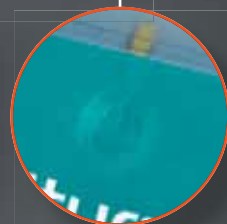

Сенсорная кнопка переключения режимов обеспечивает быстрый отклик на команды и защищена от случайного срабатывания при касании. Удерживать 5 секунд до включения!

400 Лм
световой поток

5
режимов работы

1BatterySystem

Для всех инструментов с таким логотипом используется единая аккумуляторная система
*Гарантируется наличие аккумуляторов в продаже в течение, как минимум, 15 лет

| | |
|---|---|
| Максимальный световой поток (лм) | 400 |
| Режимы работы | мин./средн./макс./Nightlight Mode/мерцание |
| Время работы при макс. яркости (ч) | 4 |
| Время работы в режиме NightLight Mode (ч) | 24 |
| Дальность луча (м) | 38 |
| Элементы питания (в комплект не входят) | 18 В, 2 Ач аккумулятор (арт. SBP1802) / 18 В, 4 Ач аккумулятор (арт. SBP1804) / 18 В, 5 Ач аккумулятор (арт. SBP1805) или 18 В, 6 Ач аккумулятор (арт. SBP1806) |
| Мин. кол-во/мастер упак. (шт) | 25/100 |

ФОНАРИ СВЕТОДИОДНЫЕ

ФОНАРЬ-ПРОЖЕКТОР



Излучатель с углом поворота 180°, 5 режимов света, максимальная дальность луча 25м



1Battery System
единая аккумуляторная система

Время работы в режиме NightLightMode (ночник) 24 часа

5 режимов работы: мин.-средн.-макс.-Night-LightMode ("ночник")-мерцание

Световой поток: 400 Лм Мощность: 18 Вт

Элементы питания (в комплект не входят): 18 В, 2Ач аккумуля. (арт. SBP1802), 18 В, 4Ач аккумуля. (арт. SBP1804), 18 В, 5Ач аккумуля. (арт. SBP1805) или 18 В, 6 Ач аккумуля. (арт. SBP1806)

| Артикул | Описание товара | Мин. кол-во/ мастер упаков. | Прайс-лист |
|-------------|-----------------|-----------------------------|------------|
| 4054-01-400 | LED светодиоды | 25/100 | |

ФОНАРЬ-ПРОЖЕКТОР



USB порт для зарядки девайсов, база с двухсторонними ножками, излучатель с углом поворота 360°, 4 режима света, максимальная дальность луча 200м

1Battery System
единая аккумуляторная система

4 режима работы: мин.-средн.-макс.-мерцание

Световой поток: 5000 Лм Мощность: 50 Вт

Элементы питания (в комплект не входят): 18 В, 2 Ач аккумуля.(арт. SBP1802) / 18 В, 4 Ач аккумуля.(арт. SBP1804) / 18 В, 5 Ач аккумуля. (арт. SBP1805) или 18 В, 6 Ач аккумуля. (арт. SBP1806)

| Артикул | Описание товара | Мин. кол-во/ мастер упаков. | Прайс-лист |
|--------------|-----------------|-----------------------------|------------|
| 4053-02-5000 | LED светодиоды | 1/8 | |

ФОНАРЬ-ПРОЖЕКТОР



Излучатель с углом поворота 360°, база с двухсторонними ножками, ручка для удобной переноски, 2 режима света, максимальная дальность луча - 120м

1Battery System
единая аккумуляторная система

Световой поток: 2000 Лм Мощность: 20 Вт

2 режима работы: экономичный-максимальный

Элементы питания (в комплект не входят): 18 В, 2Ач аккумуля. (арт. SBP1802), 18 В, 4Ач аккумуля. (арт. SBP1804), 18 В, 5Ач аккумуля. (арт. SBP1805) или 18 В, 6 Ач аккумуля. (арт. SBP1806)

| Артикул | Описание товара | Мин. кол-во/ мастер упаков. | Прайс-лист |
|--------------|-----------------|-----------------------------|------------|
| 4053-01-2000 | COB светодиоды | 1/5 | |

ФОНАРЬ-ПРОЖЕКТОР



Встроенный USB порт позволяет использовать фонарь как power bank (зарядное устройство), 4 режима света, опора с углом поворота 180°, 2 магнита, индикатор уровня заряда, максимальная дальность луча - 38 м

Световой поток: 600 Лм

Суммарная мощность: 10 Вт

4 режима работы: мин.-макс.-мерцание-sos

Элементы питания: встроенный Li аккумулятор 3000 мАч

| Артикул | Описание товара | Мин. кол-во/ мастер упаков. | Прайс-лист |
|-------------|-----------------|-----------------------------|------------|
| 4052-03-600 | COB светодиоды | 10/60 | |

ФОНАРЬ



Прочный алюминиевый корпус с анодированным покрытием, специальная клипса позволяет зафиксировать фонарь на одежде, 5 режимов света, максимальная дальность луча - 160м

3X Focus Трехкратный фокус

Суммарная мощность: 5 Вт

Элементы питания: встроенный Li аккумулятор 2200 мАч

Световой поток: 300 Лм

5 режимов работы: макс.-средн.-мин.-мерцание-sos

| Артикул | Описание товара | Мин. кол-во/ мастер упаков. | Прайс-лист |
|-------------|-----------------|-----------------------------|------------|
| 4052-04-300 | L2 светодиод | 50/100 | |

ФОНАРЬ НАЛОБНЫЙ СВЕТОДИОДНЫЙ



Адаптивный угол наклона позволяет точно направить световой луч, 3 режима света, максимальная дальность луча -180м

4X Focus Четырехкратный фокус

Световой поток: 200 Лм

Суммарная мощность: 6 Вт

3 режима работы: мин.-макс.-мерцание

Элементы питания: встроенный Li аккумулятор 1500 мАч

| Артикул | Описание товара | Мин. кол-во/ мастер упаков. | Прайс-лист |
|-------------|-----------------|-----------------------------|------------|
| 4052-02-200 | T6 светодиод | 50/100 | |

ФОНАРЬ-ПРОЖЕКТОР МИНИ



Опора с углом поворота 180°, 4 магнита, крючок для крепления за любую выступ, индикатор уровня заряда, несколько режимов света, максимальная дальность луча - 68м

Световой поток: 300 Лм для COB и 50 Лм для XPE

Суммарная мощность: 12 Вт для COB и 3 Вт для XPE

Режимы работы: COB (белый) - мин./средн./ макс. / COB (красный) - макс./мерцание XPE - мин./средн./макс.

Элементы питания: встроенный Li аккумулятор 1800 мАч

| Артикул | Описание товара | Мин. кол-во/ мастер упаков. | Прайс-лист |
|-------------|----------------------|-----------------------------|------------|
| 4052-05-300 | XPE и COB светодиоды | 60/120 | |

ФОНАРЬ НАЛОБНЫЙ СВЕТОДИОДНЫЙ



Адаптивный угол наклона позволяет точно направить световой луч, несколько режимов света, максимальная дальность луча -140м

3X Focus Трехкратный фокус

Световой поток: 140 лм для COB и 50 лм для XPE

Суммарная мощность: 3Вт для COB и 1Вт для XPE

COB - максимальный, XPE - максимальный/ линза

Элементы питания: встроенный Li аккумулятор 1200 мАч

| Артикул | Описание товара | Мин. кол-во/ мастер упаков. | Прайс-лист |
|-------------|----------------------|-----------------------------|------------|
| 4052-01-140 | XPE и COB светодиоды | 60/240 | |

ФОНАРИ СВЕТОДИОДНЫЕ

ФОНАРЬ НАЛОБНЫЙ СВЕТОДИОДНЫЙ



Адаптивный угол наклона позволяет точно направить световой луч, 3 режима света обеспечивают экономию заряда и освещение только необходимого объёма пространства COB (chip-on-board) матрица обладает увеличенной яркостью свечения при сохранении компактных размеров

- Суммарная мощность: 3Вт
- Световой поток: 140 Лм
- 3 режима работы: экономичный-максимальный-мерцание
- Элементы питания: 3x(AAA) (в комплект не входят)

| Артикул | Описание товара | Мин. кол-во/мастер упак. | Прайс-лист |
|-------------|-----------------|--------------------------|------------|
| 4051-02-140 | COB светодиоды | 10/40 | |

ФОНАРЬ НАЛОБНЫЙ СВЕТОДИОДНЫЙ



Адаптивный угол наклона позволяет точно направить световой луч, 4 режима света обеспечивают экономию заряда и освещение только необходимого объёма пространства; яркие экономичные и надёжные светодиоды не требуют замены на протяжении всего срока службы; светорассеиватель обрамлен мягким TPR для амортизации при случайном падении, 16 LED светодиодов

- Суммарная мощность: 0,32Вт
- Световой поток: 31 Лм
- 4 режима работы: 1LED-6LED-16LED-мерцание
- Элементы питания: 3x(AAA) (в комплект не входят)

| Артикул | Описание товара | Мин. кол-во/мастер упак. | Прайс-лист |
|------------|--------------------|--------------------------|------------|
| 4051-01-16 | 16 LED светодиодов | 24/72 | |

ФОНАРЬ ТЕЛЕСКОПИЧЕСКИЙ



С ПЕРИФЕРИЙНЫМ СВЕТОМ

Прозрачная вставка на рефлекторе для периферийного света обеспечивает освещение в два раза большего объёма пространства, а так же позволяет фонарю продолжать светить даже когда он находится вплотную к поверхности; усиленные сверх яркие светодиоды эффективно освещают темные места, мощный торцевой магнит плотно фиксирует фонарь на металлической основе, гибкий телескопический наконечник позволяет точно направить освещение, мощный магнит на рефлекторе дает возможность поднимать металлические детали из труднодоступных мест

- Световой поток: 6 Лм
- Периферийный свет
- 2 магнита
- Эргономич. корпус
- Антискольз. поверхность

| Артикул | Описание товара | Мин. кол-во/мастер упак. | Прайс-лист |
|------------|--|--------------------------|------------|
| 4050-04-2X | 3 LED светодиода, магнит у основания держит вес 2кг, магнит на рефлекторе держит вес 1.4кг | 10/40 | |

ФОНАРЬ ТЕЛЕСКОПИЧЕСКИЙ



Усиленные сверхяркие светодиоды эффективно освещают темные места, мощный торцевой магнит плотно фиксирует фонарь на металлической основе, гибкий телескопический наконечник позволяет точно направить освещение, мощный магнит на рефлекторе дает возможность поднимать металлические детали из труднодоступных мест

- 2 магнита
- Антискольз. поверхность
- Световой поток: 6 Лм
- Эргономич. корпус

| Артикул | Описание товара | Мин. кол-во/мастер упак. | Прайс-лист |
|------------|--|--------------------------|------------|
| 4050-03-2X | 3 LED светодиода, магнит у основания держит вес 2кг, магнит на рефлекторе держит вес 1.4кг | 10/40 | |

ФОНАРЬ ТЕЛЕСКОПИЧЕСКИЙ



яркие светодиоды эффективно освещают темные места, торцевой магнит плотно фиксирует фонарь на металлической основе, гибкий телескопический наконечник позволяет точно направить освещение, магнит на рефлекторе дает возможность поднимать металлические детали из труднодоступных мест

- 2 магнита
- Световой поток: 6 Лм
- Эргономич. корпус

| Артикул | Описание товара | Мин. кол-во/мастер упак. | Прайс-лист |
|-------------|--|--------------------------|------------|
| 4050-02-2XС | 3 LED светодиода, магнит у основания держит вес 0.7кг, магнит на рефлекторе держит вес 0.6кг | 1/100 | |



LinerLock - система надёжной фиксации ножа в открытом состоянии



Сталь **DamaskHeritage** (Наследие Дамаска) - увеличенная прочность и твёрдость клинка

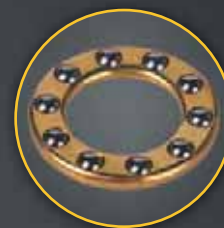

BearingSystem - система подшипников для плавного хода клинка

В комплектацию входит прочный страховочный трос с металлической жилой для защиты от случайной потери ножа



Рукоятка из материала **G10** - высокая стойкость к нагрузкам и внешнему воздействию

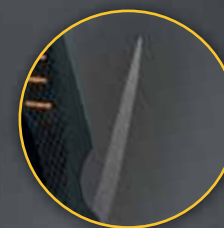

Гранёное острое шило из стали **2Cr13** расширяет функционал ножа и может быть использовано как кернер, сверло, или разметочный карандаш

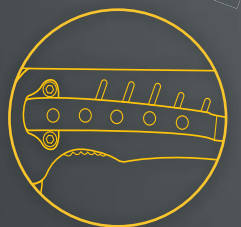

Усиленная клипса позволяет закрепить нож на одежде или любой подходящей поверхности

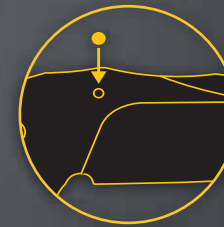

Блокировка **DeathEnd** - защита от случайного открытия клинка



Liner Lock



Bearing System



сталь шила

Твердость **HRC 58**

СТАЛЬ КЛИНКА **DAMASKHeritage**

| | |
|-------------------------------|-------------|
| Артикул | НК1076-10-1 |
| Длина клинка (мм) | 90 |
| Материал рукояток | G10 |
| Встроенное шило | есть |
| Страховочный трос | есть |
| Мин. кол-во/мастер упак. (шт) | 6/48 |

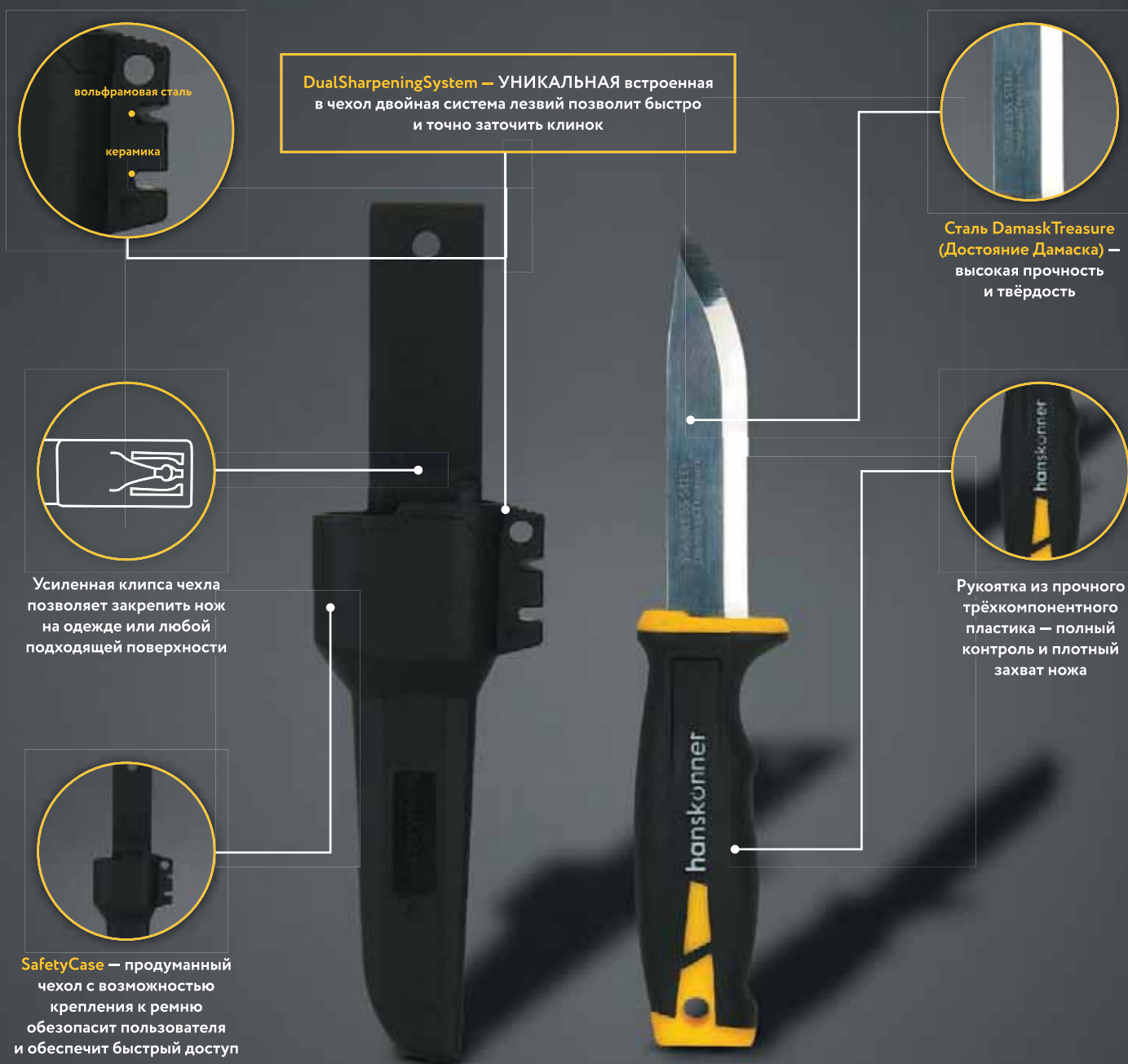

вольфрамовая сталь

керамика

DualSharpeningSystem — УНИКАЛЬНАЯ встроенная в чехол двойная система лезвий позволит быстро и точно заточить клинок

Сталь **DamaskTreasure** (Достояние Дамаска) — высокая прочность и твёрдость

Рукоятка из прочного трёхкомпонентного пластика — полный контроль и плотный захват ножа

Усиленная клипса чехла позволяет закрепить нож на одежде или любой подходящей поверхности

SafetyCase — продуманный чехол с возможностью крепления к ремню обезопасит пользователя и обеспечит быстрый доступ



DualSharpening System
Двойная система заточки



SafetyCase

твёрдость
HRC 54

СТАЛЬ
DAMASK Treasure

| | |
|-------------------------------|-------------|
| Артикул | НК1076-10-2 |
| Длина клинка (мм) | 100 |
| Чехол с точилом | Есть |
| Мин. кол-во/мастер упак. (шт) | 12/72 |

НОЖИ ТУРИСТИЧЕСКИЕ

НОЖ HunterPower

hanskonner

Гранёное острое шило из стали 2Cr13 может быть использовано как кернер, сверло или разметочный карандаш. Рукоятка из материала G10 — высокая стойкость к нагрузкам. Сталь DamaskHeritage (Наследие Дамаска) - увеличенная прочность и твёрдость клинка. LinerLock - система надёжной фиксации ножа в открытом состоянии. Блокировка DeathEnd — защита от случайного открытия клинка. В комплектацию входит прочный страховочный трос с металлической жилой для защиты от случайной потери ножа



СТАЛЬ КЛИНКА
DAMASK Heritage

- G10 Материал рукояток
- 2Cr13 сталь шила
- Со страховочным тросом
- Bearing System
- Liner Lock
- HRC Твёрдость 58HRC

| Артикул | Описание товара | Мин. кол-во/ мастер упак. | Прайс-лист |
|-------------|---------------------|---------------------------|------------|
| НК1076-10-1 | Длина клинка - 90мм | ☎ 6/48 | |

НОЖ QuickSharp

hanskonner

DualSharpeningSystem — уникальная встроенная в чехол двойная система лезвий для заточки клинка, сталь DamaskTreasure (Достоиние Дамаска) — высокая прочность и твёрдость, рукоятка из прочного трёхкомпонентного пластика, SafetyCase — продуманный чехол с усиленной клипсой для возможности надёжного крепления к ремню.

NEW



- СТАЛЬ DAMASK Treasure
- Защитный чехол
- Двойная система заточки
- HRC Твёрдость 54HRC

| Артикул | Описание товара | Мин. кол-во/ мастер упак. | Прайс-лист |
|-------------|----------------------|---------------------------|------------|
| НК1076-10-2 | Длина клинка - 100мм | ☎ 12/72 | |

НОЖ

Sturm!



Лезвие ножа из нержавеющей стали. Эргономичная рукоятка и деревянные накладки на корпусе

| Артикул | Описание товара | Мин. кол-во/ мастер упак. | Прайс-лист |
|------------|---|---------------------------|------------|
| 1076-10-J1 | для разрезания бумаги, картона, упаковочной пленки и других работ дома и в офисе. | ☎ 12/120 | |

АКСЕССУАРЫ ДЛЯ РАБОЧЕГО МЕСТА

АКСЕССУАРЫ ДЛЯ РАБОЧЕГО МЕСТА

Sturm!



Предназначена для расположения мелких предметов и крепежа. Применяется для упорядочивания на рабочем месте в автосервисах, слесарных и столярных мастерских, на производственных и ремонтных предприятиях.

| Артикул | Описание товара | Мин. кол-во/ мастер упак. | Прайс-лист |
|----------|-----------------|---------------------------|------------|
| 7003-6-3 | 150 мм | ☎ 1/36 | |

АКСЕССУАРЫ ДЛЯ РАБОЧЕГО МЕСТА

Sturm!



Необходимый элемент при проведении различных строительных, монтажных, слесарных и общепромышленных работ.

| Артикул | Описание товара | Мин. кол-во/ мастер упак. | Прайс-лист |
|----------|--------------------|---------------------------|------------|
| 7053-3-2 | неодимовые магниты | ☎ 1/96 | |

НАБОР ПИНЦЕТОВ

Sturm!



В комплекте 4 пинцета с прямым, изогнутым и прямоугольным захжимом, а также пинцет обратного действия.

| Артикул | Описание товара | Мин. кол-во/ мастер упак. | Прайс-лист |
|-----------|-----------------|---------------------------|------------|
| 1075-02-4 | 4 шт | ☎ 24/96 | |

ЗЕНКЕРЫ

ЗЕНКЕР

Sturm!



Рабочая часть зенкера выполнена из высокопрочной закаленной инструментальной стали, что обеспечивает высокое качество обрабатываемой поверхности. Размеры: диаметр 12 мм, длина 36,5 мм

| Артикул | Описание товара | Мин. кол-во/ мастер упак. | Прайс-лист |
|------------|-----------------|---------------------------|------------|
| 1065-05-02 | 12 x 36,5 | ☎ 200/1000 | |

ЗЕНКЕР

СОЮЗ



Размеры: диаметр 12 мм, общая длина 13 см.

Рабочая часть зенкера выполнена из высокопрочной закаленной инструментальной стали, что обеспечивает высокое качество обрабатываемой поверхности.

| Артикул | Описание товара | Мин. кол-во/ мастер упак. | Прайс-лист |
|-------------|-----------------------------------|---------------------------|------------|
| 1065-05-01C | диаметр 12 мм, общая длина 13 см. | ☎ 50/100 | |

СРЕДСТВА ИНДИВИДУАЛЬНОЙ ЗАЩИТЫ

ОЧКИ-ЩИТОК



Прозрачные, для работы в помещении, непрямая вентиляция, эффект антизапотевания, линзы из 2мм поликарбоната устойчивы к повреждениям, лицевой щиток защищает область лица во время работы

- Антизапотевание
- Надежная защита

| Артикул | Описание товара | Мин. кол-во/мастер упак. | Прайс-лист |
|------------|------------------|--------------------------|------------|
| 8050-05-04 | 2мм поликарбонат | 1/50 | |

ОЧКИ ЗАЩИТНЫЕ



Прозрачные, для работы в помещении, прямая вентиляция, эффект антизапотевания, линзы из поликарбоната устойчивы к повреждениям

- Антизапотевание
- Надежная защита

| Артикул | Описание товара | Мин. кол-во/мастер упак. | Прайс-лист |
|------------|-------------------|--------------------------|------------|
| 8050-05-01 | 2 мм поликарбонат | 1/120 | |

ОЧКИ ЗАЩИТНЫЕ



Прозрачные, для работы в помещении, непрямая вентиляция, эффект антизапотевания, линзы из поликарбоната устойчивы к повреждениям

- Антизапотевание
- Надежная защита

| Артикул | Описание товара | Мин. кол-во/мастер упак. | Прайс-лист |
|------------|------------------|--------------------------|------------|
| 8050-05-02 | 2мм поликарбонат | 1/120 | |

ОЧКИ ЗАЩИТНЫЕ



Дымчатые, с дужками, для солнечной погоды, прямая вентиляция, эффект антизапотевания, линзы из поликарбоната устойчивы к повреждениям

- Антизапотевание
- Надежная защита

| Артикул | Описание товара | Мин. кол-во/мастер упак. | Прайс-лист |
|-------------|------------------|--------------------------|------------|
| 8050-05-03В | 2мм поликарбонат | 1/120 | |

ОЧКИ ЗАЩИТНЫЕ



Прозрачные с дужками, для работы в помещении, прямая вентиляция, эффект антизапотевания, линзы из поликарбоната устойчивы к повреждениям

- Антизапотевание
- Надежная защита

| Артикул | Описание товара | Мин. кол-во/мастер упак. | Прайс-лист |
|-------------|------------------|--------------------------|------------|
| 8050-05-03W | 2мм поликарбонат | 1/120 | |

ОЧКИ ЗАЩИТНЫЕ



Желтые, с дужками, для пасмурной погоды, прямая вентиляция, эффект антизапотевания, линзы из поликарбоната устойчивы к повреждениям

- Антизапотевание
- Надежная защита

| Артикул | Описание товара | Мин. кол-во/мастер упак. | Прайс-лист |
|-------------|------------------|--------------------------|------------|
| 8050-05-03У | 2мм поликарбонат | 1/120 | |

НАКОЛЕННИКИ ЗАЩИТНЫЕ



Пластиковая накладка надежно предохраняет колено и позволяет работать на жестких, шероховатых поверхностях. Широкие эластичные ремни обеспечивают надежную фиксацию

- Надежная защита

| Артикул | Описание товара | Мин. кол-во/мастер упак. | Прайс-лист |
|------------|-----------------|--------------------------|------------|
| 8050-04-G1 | M-XXL | 6/36 | |

НАКОЛЕННИКИ ЗАЩИТНЫЕ



Защитные наколенники предназначены для обеспечения удобства и мягкости коленному суставу при опоре на него, разработаны для любого вида деятельности, связанного с физическим трудом. Широкие эластичные ремни обеспечивают надежную фиксацию.

- Гелевая вставка
- 2 крепежа
- Регулировка по размеру

| Артикул | Описание товара | Мин. кол-во/мастер упак. | Прайс-лист |
|------------|-----------------------------------|--------------------------|------------|
| 8050-04-G5 | гелевая вставка, двойная фиксация | 1/20 | |

НАКОЛЕННИКИ ЗАЩИТНЫЕ



Отличная амортизация – материал отличается гибкостью, эластичностью и упругостью, благодаря чему хорошо поглощает удары. Износостойкость – материал не боится перепадов температур, сильных морозов, прямых солнечных лучей, воздействия влаги и любых других химических веществ. При небольшой деформации, он способен возвращаться к первоначальному виду.

- Мягкий
- Защита одежды от истирания
- Эргономичность

| Артикул | Описание товара | Мин. кол-во/мастер упак. | Прайс-лист |
|------------|---|--------------------------|------------|
| 8050-04-G6 | вспененный материал ЭВА, фиксация на липучках | 1/16 | |

УДЕРЖИВАЮЩАЯ ПРИВЯЗЬ



Удерживающая привязь с наплечными и набедренными лямками вместе со стропом предназначена для позиционирования и ограничения перемещения в пространстве с целью предотвращения попадания рабочего в зону с высокой вероятностью падения на месте проведения работ. Регулируемые пряжки позволяют подогнать размер для обеспечения надежной и удобной фиксации.

- Статистическая нагрузка не менее 15 кН (1500 кгс)
- Обхват пояса 740-1440 мм

| Артикул | Описание товара | Мин. кол-во/мастер упак. | Прайс-лист |
|------------|-------------------|--------------------------|------------|
| 8050-07-01 | строп в комплекте | 1/10 | |
| 8050-07-02 | | 1/10 | |

СРЕДСТВА ИНДИВИДУАЛЬНОЙ ЗАЩИТЫ

УДЕРЖИВАЮЩАЯ ПРИВЯЗЬ



Предназначен для соединения привязи с анкерной точкой крепления. Особенности строп сделан из синтетической (лавсан) ленты, разрывной нагрузки 22 кН



1 карабин

| Артикул | Описание товара | Мин. кол-во/ мастер упак. | Прайс-лист |
|------------|-----------------|---------------------------|------------|
| 8050-07-03 | лента | 1/30 | |

УДЕРЖИВАЮЩАЯ ПРИВЯЗЬ



Предназначен для соединения страховочной привязи с анкерной точкой крепления. Амортизатор служит для рассеивания кинетической энергии, развиваемой при падении с высоты.



2 карабина + амортизатор

| Артикул | Описание товара | Мин. кол-во/ мастер упак. | Прайс-лист |
|------------|-------------------------|---------------------------|------------|
| 8050-07-04 | 2 карабина, амортизатор | 1/15 | |

ЩИТОК ЗАЩИТНЫЙ



Прозрачный ударопрочный экран из поликарбоната, устойчив к удару от высокоскоростных частиц (среднеэнергетический удар) удар с кинетической энергией - 5,9 Дж

Кристал прозрачное стекло
Надежная защита

| Артикул | Описание товара | Мин. кол-во/ мастер упак. | Прайс-лист |
|-----------|-----------------|---------------------------|------------|
| ЩЗС-12-1П | | 1/10 | |

ЩИТОК ЗАЩИТНЫЙ



Экран из мелкоячеистой стальной сетки надежно защищает от крупных и мелких твердых высокоскоростных частиц (низкокинетический удар) удар с кинетической энергией до 0,84 Дж. Отличительной особенностью щитка являются: вентиляционные свойства, стабильный и устойчивый обзор; козырек и наголовное крепление изготовлены из материалов, устойчивых к воздействию высоких температур

сетчатый металлический экран
Антизапотевание
Надежная защита

| Артикул | Описание товара | Мин. кол-во/ мастер упак. | Прайс-лист |
|-----------|-----------------|---------------------------|------------|
| ЩЗС-12-2С | | 1/10 | |

ЩИТОК ЗАЩИТНЫЙ



Экран из прозрачного ударопрочного полистирола, устойчив к удару с кинетической энергией не менее - 0,6 Дж.

Кристал прозрачное стекло
Надежная защита

| Артикул | Описание товара | Мин. кол-во/ мастер упак. | Прайс-лист |
|----------|-----------------|---------------------------|------------|
| ЩЗС-12-3 | | 1/10 | |

ОЧКИ ЗАЩИТНЫЕ



Предназначение: для защиты глаз от пыли, окалины, краски, стружки. Закрытый тип.

Кристал прозрачное стекло
Антизапотевание
Надежная защита

| Артикул | Описание товара | Мин. кол-во/ мастер упак. | Прайс-лист |
|-------------|--|---------------------------|------------|
| 8050-06-01С | Материал: ПВХ-корпус, стекло из поликарбоната, пластиковый клапан. Класс защиты 1. | | |

ОЧКИ ЗАЩИТНЫЕ



Предназначение: для защиты глаз от пыли, окалины, краски, стружки. Закрытый тип.

Кристал прозрачное стекло
Антизапотевание
Надежная защита

| Артикул | Описание товара | Мин. кол-во/ мастер упак. | Прайс-лист |
|-------------|--|---------------------------|------------|
| 8050-06-02С | Материал: ПВХ-корпус, стекло из поликарбоната, пластиковый клапан. Класс защиты 1. | | |

ОЧКИ ЗАЩИТНЫЕ



Предназначение: для защиты глаз от пыли, окалины, краски, стружки. Открытый тип.

Кристал прозрачное стекло
Антизапотевание
Надежная защита

| Артикул | Описание товара | Мин. кол-во/ мастер упак. | Прайс-лист |
|-------------|---|---------------------------|------------|
| 8050-06-03С | Материал: поликарбонат. Класс защиты 1. | | |

ФУМЛЕНТА



Используется для герметизации резьбовых соединений

| Артикул | Описание товара | Мин. кол-во/ мастер упак. | Прайс-лист |
|----------------|-----------------------------------|---------------------------|------------|
| 7011-01-12x10С | 12 мм*10 м, 0,3 г/см ³ | 100/2000 | |

ФУМЛЕНТА



Используется для герметизации резьбовых соединений

| Артикул | Описание товара | Мин. кол-во/ мастер упак. | Прайс-лист |
|----------------|-----------------------------------|---------------------------|------------|
| 7011-01-25x10С | 12 мм*10 м, 0,4 г/см ³ | 100/2000 | |



1
УНИКАЛЬНЫЙ СЪЁМНЫЙ
КАРМАН-ПОДСУМОК



2
ОТСТЕГНИТЕ РЕМЕНОМ
И КАРМАН-ПОДСУМОК



3
ПРИКРЕПИТЕ КАРМАН-
ПОДСУМОК СКОБОЙ ИЛИ
ПРОДЕНЬТЕ РЕМЕНОМ В ЛЯМКУ



4
ОДЕНЬТЕ РЕМЕНОМ
НА ПОЯС



5
ВЫ ГОТОВЫ К РАБОТЕ

Быстрая широкая молния
позволяет мгновенно
открыть сумку



Перегородка во внутреннем
отделе сумки помогает
зонировать пространство

Дно из пластика для защиты инструмента
как от ударного внешнего воздействия так
и от возможного контакта с водой

Дополнительные вставки
в стенки и дно сумки
позволяют ей лучше держать
эргономичную форму

Универсальный
карман-подсумок



100%
полиэстер

Эргономичная
форма

| | |
|---------------------------------------|---------------------------------|
| Артикул | НКТВ0146 |
| Размер (см) | 41x32x24 |
| Количество карманов (шт) | 45 (29 внутренних и 16 внешних) |
| Специализированный карман для ножовки | Есть |
| Фиксатор раскрытого состояния сумки | Есть |
| Мин. кол-во /мастер упак. (шт) | 1/4 |

КОДОВЫЙ ЗАМОК
Ваши любимые инструменты и ценности всегда в порядке и в безопасности от нежелательного доступа посторонних лиц

Скоба для зацепа рулетки

Съемная перегородка внутреннего отдела сумки помогает зонировать пространство, а также сама снабжена карманами

Дополнительные вставки в стенке сумки позволяют ей лучше держать эргономичную форму при переноске

Быстрая широкая молния позволяет мгновенно открыть сумку и получить доступ к инструменту

Дно из пластика для защиты инструмента как от ударного внешнего воздействия, так и от возможного контакта с водой

Сверхпрочные швы обеспечивают общую устойчивость всех отделов сумки

CodeLock

100% полиэстер

Эргономичная форма

| | |
|-------------------------------------|---------------------------------|
| Артикул | НКТВ0138 |
| Размер (см) | 41x32x20 |
| Количество карманов (шт) | 38 (14 внешних и 24 внутренних) |
| Фиксатор раскрытого состояния сумки | Есть |
| Мин. кол-во /мастер упак. (шт) | 1/6 |

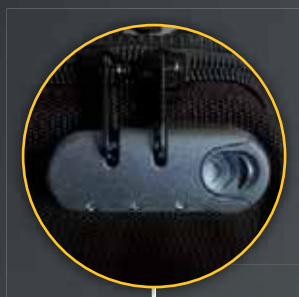

КОДОВЫЙ ЗАМОК

Ваши любимые инструменты и ценности всегда в порядке и в безопасности от нежелательного доступа посторонних лиц



Сверхпрочные швы обеспечивают общую устойчивость всех отделов



Съёмный четырёхсторонний органайзер с молнией



Скоба для зацепа рулетки



Быстрая широкая молния позволяет мгновенно открыть рюкзак и получить доступ к инструменту

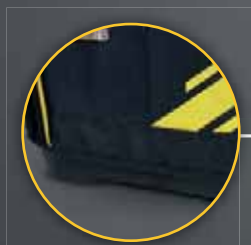

Дно из пластика для защиты инструмента как от ударного внешнего воздействия, так и от возможного контакта с водой

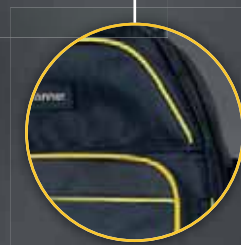

Дополнительные вставки в стенку рюкзака позволяют ему лучше держать эргономичную форму при переноске



100% полиэстер

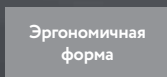

Эргономичная форма

| | |
|-------------------------------------|--|
| Артикул | НКВР0161 |
| Размер (см) | 47x36x20,5 |
| Количество карманов (шт) | 61 (7 внешних и 2 внутренних, 52 в органайзере) |
| Съёмный четырёхсторонний органайзер | Есть |
| Мин. кол-во /мастер упак. (шт) | 1/4 |

СУМКИ И РЮКЗАКИ

СУМКА ДЛЯ ИНСТРУМЕНТОВ

hanskonner



УНИВЕРСАЛЬНЫЙ СОЛДАТ

Оснащена уникальным съёмным карманом-подсумком; ремень с пряжкой для универсальной фиксации как на сумке, так и на поясе; дополнительные вставки в стенки и дно сумки; 100% полиэстер выдерживает нагрузку в 30 кг; сверхпрочный двойной перекрестный шов; светоотражающие полосы; быстрая широкая молния; перегородка во внутреннем отделе сумки; пластиковое дно



100% полиэстер



ERGO Эргономич. форма

| Артикул | Описание товара | Мин. кол-во/ мастер упак. | Прайс-лист |
|----------|---------------------------------|---------------------------|------------|
| НКТВ0146 | 45 карманов, размер 41x32x24 см | 1/4 | |

СУМКА ДЛЯ ИНСТРУМЕНТОВ SafeMe3

hanskonner



Оснащена кодовым замком для безопасного хранения инструмента внутри. Дополнительные вставки в стенки сумки, 100% полиэстер выдерживает нагрузку в 30кг, сверхпрочные швы, дно выполнено из пластика, быстрая широкая молния, съёмная перегородка во внутреннем отделе сумки помогает зонировать пространство



Кодовый замок



100% полиэстер



ERGO Эргономич. форма

| Артикул | Описание товара | Мин. кол-во/ мастер упак. | Прайс-лист |
|----------|---------------------------------|---------------------------|------------|
| НКТВ0138 | 38 карманов, размер 41x32x20 см | 1/6 | |

РЮКЗАК ДЛЯ ИНСТРУМЕНТОВ SafeMe4

hanskonner



Оснащен кодовым замком для безопасного хранения инструмента внутри. Дополнительные вставки в стенки рюкзака, 100% полиэстер выдерживает нагрузку в 30кг, сверхпрочные швы, дно выполнено из пластика, быстрая широкая молния, съёмный четырёхсторонний органайзер во внутреннем отделе



Кодовый замок



100% полиэстер



ERGO Эргономич. форма

| Артикул | Описание товара | Мин. кол-во/ мастер упак. | Прайс-лист |
|----------|---------------------------------|---------------------------|------------|
| НКВР0161 | 61 карман, размер 47x36x20,5 см | 1/4 | |

Сумка для шуруповёрта EasyStorage1

hanskonner



Универсальное отделение под любые шуруповёрты, дополнительный ремешок для фиксации инструмента, отделы для помещения бит, специальное крепление для молотка, 100% полиэстер



+5 pouches



100% полиэстер



ERGO Эргономич. форма

| Артикул | Описание товара | Мин. кол-во/ мастер упак. | Прайс-лист |
|----------|--------------------------------------|---------------------------|------------|
| НКСВ1007 | 5 доп. отделений, размер 32x17x12 см | 1/20 | |

СУМКА ПОЯСНАЯ SafeMe1

hanskonner



Оснащена кодовым замком для дополнительной защиты предметов внутри, 100% полиэстер, быстрая широкая молния



FastZipper



Кодовый замок



100% полиэстер



ERGO Эргономич. форма

| Артикул | Описание товара | Мин. кол-во/ мастер упак. | Прайс-лист |
|----------|--------------------------------|---------------------------|------------|
| НКWB0001 | 2 отделения, размер 36x15x7 см | 1/60 | |

СУМКА ПОЯСНАЯ SafeMe2

hanskonner



Оснащена кодовым замком для дополнительной защиты предметов внутри, 100% полиэстер, быстрая широкая молния



FastZipper



Кодовый замок



100% полиэстер



ERGO Эргономич. форма

| Артикул | Описание товара | Мин. кол-во/ мастер упак. | Прайс-лист |
|----------|--|---------------------------|------------|
| НКWB0002 | 1 отделение с сетчатым разделителем, размер 41x17x10см | 1/60 | |

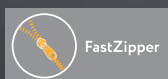

| | | |
|--------------------------------|----------|----------|
| Артикул | HKWB0001 | HKWB0002 |
| Размер (см) | 36x15x7 | 41x17x10 |
| Количество отделений (шт) | 2 | 1 |
| Мин. кол-во /мастер упак. (шт) | 1/60 | 1/60 |

СУМКИ И РЮКЗАКИ

СУМКА ДЛЯ ИНСТРУМЕНТОВ



NEW



Сумка для инструментов предназначена для хранения и транспортировки инструмента, необходимого для выполнения строительных и монтажных работ. Изготовлена из высокопрочного полиэстера. Боковые молнии дают возможность открыть всю сумку и иметь доступ ко всем отделам.

| Артикул | Описание товара | Мин. кол-во/ мастер упак. | Прайс-лист |
|---------|-----------------|---------------------------|------------|
| ТВ20212 | 16 карманов | 1/30 | |

СУМКА ДЛЯ ИНСТРУМЕНТОВ



NEW



Сумка для инструментов предназначена для хранения и транспортировки инструмента, необходимого для выполнения строительных и монтажных работ. Изготовлена из высокопрочного полиэстера. Длинные ручки позволят переносить габаритные инструменты.

| Артикул | Описание товара | Мин. кол-во/ мастер упак. | Прайс-лист |
|---------|-----------------|---------------------------|------------|
| ТВ20211 | 17 карманов | 1/30 | |

СУМКА ДЛЯ ИНСТРУМЕНТОВ



NEW



Сумка предназначена для ношения инструментов на поясе или как дополнительная вставка в основную сумку. Она выполнена из износостойкого материала-полиэстера. Сумка снабжена карманами, которые позволят разложить все инструменты и необходимые аксессуары.

| Артикул | Описание товара | Мин. кол-во/ мастер упак. | Прайс-лист |
|---------|-----------------|---------------------------|------------|
| ТВР001 | 9 карманов | 1/30 | |

СУМКА ДЛЯ ИНСТРУМЕНТОВ



Сумка предназначена для переноски небольшого количества инструментов. Материал обладает устойчивостью к механическим повреждениям и водоотталкивающими свойствами.

| Артикул | Описание товара | Мин. кол-во/ мастер упак. | Прайс-лист |
|-----------|-----------------|---------------------------|------------|
| ТВ21201SN | 14 карманов | 1/30 | |

СУМКА ДЛЯ ИНСТРУМЕНТОВ



NEW



Сумка предназначена для ношения инструментов на поясе или как дополнительная вставка в основную сумку. Она выполнена из износостойкого материала-полиэстера. Сумка снабжена карманами, которые позволят разложить все инструменты и необходимые аксессуары.

| Артикул | Описание товара | Мин. кол-во/ мастер упак. | Прайс-лист |
|---------|-----------------|---------------------------|------------|
| ТВР002 | 6 карманов | 1/30 | |

ЯЩИКИ ДЛЯ ИНСТРУМЕНТОВ

ЯЩИК ДЛЯ ИНСТРУМЕНТОВ



Желтые, с дужками, для пасмурной погоды, прямая вентиляция, эффект антизапотевания, линзы из поликарбоната устойчивы к повреждениям

| Артикул | Описание товара | Мин. кол-во/ мастер упак. | Прайс-лист |
|-----------|-----------------|---------------------------|------------|
| ТВPROF218 | 18" | 1/6 | |
| ТВPROF221 | 21" | 1/6 | |

ЯЩИК ДЛЯ ИНСТРУМЕНТОВ



Ударопрочный пластик с усиленным крепежом, мини-органайзеры для мелочей.

| Артикул | Описание товара | Мин. кол-во/ мастер упак. | Прайс-лист |
|-----------|-----------------|---------------------------|------------|
| ТВPROF318 | 18" | 1/6 | |
| ТВPROF321 | 21" | 1/6 | |

ЯЩИК ДЛЯ ИНСТРУМЕНТОВ



Ударопрочный пластик, мини-органайзеры, внутренний сдвижной лоток. Увеличенная длина для переноса длинных инструментов

| Артикул | Описание товара | Мин. кол-во/ мастер упак. | Прайс-лист |
|---------|---------------------------|---------------------------|------------|
| ТВPR22 | размер 56 x 33 x 29 см | 1/1 | |

ЯЩИК ДЛЯ ИНСТРУМЕНТОВ



Ударопрочный пластик с усиленным крепежом, мини-органайзеры для мелочей.

| Артикул | Описание товара | Мин. кол-во/ мастер упак. | Прайс-лист |
|----------|-----------------|---------------------------|------------|
| ТВPROF13 | 13" | 1/12 | |
| ТВPROF16 | 16" | 1/4 | |
| ТВPROF18 | 18" | 1/6 | |
| ТВPROF21 | 21" | 1/6 | |

ПЕРЧАТКИ

ПЕРЧАТКИ ЖЕНСКИЕ



Внутренняя сторона перчаток изготовлена из износостойкой и воздухопроницаемой ткани «Алькантара», верх из водоотталкивающего эластичного материала «Спандекс»



| Артикул | Описание товара | Мин. кол-во/ мастер упак. | Прайс-лист |
|------------|-----------------|---------------------------|------------|
| 8054-01-XL | Размер XL | 12/120 | |

ПЕРЧАТКИ МУЖСКИЕ



Внутренняя сторона перчаток изготовлена из износостойкой и воздухопроницаемой ткани «Алькантара» с антивибрационными вставками, верх из водоотталкивающего эластичного материала «Спандекс», запястье на липучке. Открытые пальцы позволяют осуществлять точный захват.



| Артикул | Описание товара | Мин. кол-во/ мастер упак. | Прайс-лист |
|-------------|-----------------|---------------------------|------------|
| 8054-02-L | Размер L | 12/60 | |
| 8054-02-M | Размер M | 12/60 | |
| 8054-02-XL | Размер XL | 12/60 | |
| 8054-02-XXL | Размер XXL | 12/60 | |

ПЕРЧАТКИ МУЖСКИЕ



Внутренняя сторона перчаток изготовлена из износостойкой и воздухопроницаемой ткани «Алькантара» с антивибрационными вставками, верх из водоотталкивающего эластичного материала «Спандекс» с защитными пластиковыми накладками, запястье на липучке



| Артикул | Описание товара | Мин. кол-во/ мастер упак. | Прайс-лист |
|-------------|-----------------|---------------------------|------------|
| 8054-03-L | Размер L | 12/60 | |
| 8054-03-M | Размер M | 12/60 | |
| 8054-03-XL | Размер XL | 12/60 | |
| 8054-03-XXL | Размер XL | 12/60 | |

ШЛАНГ ПОЛИВОЧНЫЙ

ШЛАНГ ПОЛИВОЧНЫЙ



Садовый шланг поможет облегчить полив большого огорода или сада, подачи воды на отдаленные участки.

- гибкий
- температура -20 / +60
- устойчив к UV излучению

| Артикул | Диаметр, дюйм | Длина | Количество слоев | Мин. кол-во/ мастер упак. | Прайс-лист |
|---------------|---------------|-------|------------------|---------------------------|------------|
| 3015-15-1-50 | 1" | 50 | 3 | ☼ 1/1 | |
| 3015-15-12-25 | 1/2" | 25 | 3 | ☼ 1/6 | |
| 3015-15-12-50 | 1/2" | 50 | 3 | ☼ 1/3 | |
| 3015-15-34-25 | 3/4" | 25 | 3 | ☼ 1/4 | |
| 3015-15-34-50 | 3/4" | 50 | 3 | ☼ 1/2 | |

ШЛАНГ ПОЛИВОЧНЫЙ



Садовый шланг поможет облегчить полив большого огорода или сада, подачи воды на отдаленные участки.

- гибкий
- температура -20 / +60
- устойчив к UV излучению

| Артикул | Диаметр, дюйм | Длина | Количество слоев | Мин. кол-во/ мастер упак. | Прайс-лист |
|--------------|---------------|-------|------------------|---------------------------|------------|
| 3015-15-4-12 | 1/2" | 25 | 4 | ☼ 1/6 | |
| 3015-15-4-20 | 1" | 20 | 4 | ☼ 1/3 | |
| 3015-15-4-34 | 3/4" | 25 | 4 | ☼ 1/4 | |

БЫСТРОСЪЁМНЫЕ СОЕДИНИТЕЛИ, КОННЕКТОРЫ

СОЕДИНИТЕЛЬ ДЛЯ ШЛАНГА



| Артикул | Диаметр, дюйм | Мин. кол-во/ мастер упак. | Прайс-лист |
|-------------|---------------|---------------------------|------------|
| 3015-21-1/2 | 1/2" | ☼ 50/200 | |

КОННЕКТОР



| Артикул | Диаметр, дюйм | Мин. кол-во/ мастер упак. | Прайс-лист |
|---------------|---------------|---------------------------|------------|
| 3015-21-1/2-2 | 1/2"-1/2" | ☼ 50/200 | |

ТРОЙНИК



| Артикул | Диаметр, дюйм | Мин. кол-во/ мастер упак. | Прайс-лист |
|---------------|---------------|---------------------------|------------|
| 3015-21-1/2-3 | 3/4" | ☼ 50/200 | |

КОННЕКТОР-ПЕРЕХОДНИК



| Артикул | Диаметр, дюйм | Мин. кол-во/ мастер упак. | Прайс-лист |
|-----------------|---------------|---------------------------|------------|
| 3015-21-1/2-3/4 | 1/2"-3/4" | ☼ 50/200 | |

КОННЕКТОР-ПЕРЕХОДНИК



| Артикул | Диаметр, дюйм | Мин. кол-во/ мастер упак. | Прайс-лист |
|-------------------|---------------|---------------------------|------------|
| 3015-21-1/2-3/4-1 | 1/2"-3/4"-1" | ☼ 50/200 | |

СОЕДИНИТЕЛЬ ДЛЯ ШЛАНГА



| Артикул | Диаметр, дюйм | Мин. кол-во/ мастер упак. | Прайс-лист |
|---------------|---------------|---------------------------|------------|
| 3015-21-1/2AS | 1/2" | ☼ 50/200 | |

СОЕДИНИТЕЛЬ ДЛЯ ШЛАНГА



- Аквастоп
- TPR Материал корпуса

| Артикул | Диаметр, дюйм | Мин. кол-во/ мастер упак. | Прайс-лист |
|-----------------|---------------|---------------------------|------------|
| 3015-21-1/2ASPR | 1/2" | ☼ 50/200 | |

СОЕДИНИТЕЛЬ ДЛЯ ШЛАНГА



| Артикул | Диаметр, дюйм | Мин. кол-во/ мастер упак. | Прайс-лист |
|---------------|---------------|---------------------------|------------|
| 3015-21-1/2PR | 1/2" | ☼ 50/200 | |

БЫСТРОСЪЁМНЫЕ СОЕДИНИТЕЛИ И КОННЕКТОРЫ

РАЗВЕТВЛИТЕЛЬ



| Артикул | Диаметр, дюйм | Мин. кол-во/ мастер упак. | Прайс-лист |
|------------|---------------|---------------------------|------------|
| 3015-21-2K | 2 крана | 12/48 | |

БЫСТРОСЪЁМНЫЙ СОЕДИНИТЕЛЬ



| Артикул | Диаметр, дюйм | Мин. кол-во/ мастер упак. | Прайс-лист |
|-------------|---------------|---------------------------|------------|
| 3015-21-3/4 | 3/4" | 50/200 | |

БЫСТРОСЪЁМНЫЙ СОЕДИНИТЕЛЬ



| Артикул | Диаметр, дюйм | Мин. кол-во/ мастер упак. | Прайс-лист |
|---------------|---------------|---------------------------|------------|
| 3015-21-3/4-1 | 3/4"-1" | 50/200 | |

БЫСТРОСЪЁМНЫЙ СОЕДИНИТЕЛЬ



| Артикул | Диаметр, дюйм | Мин. кол-во/ мастер упак. | Прайс-лист |
|---------------|---------------|---------------------------|------------|
| 3015-21-3/4AS | 3/4" | 50/200 | |

БЫСТРОСЪЁМНЫЙ СОЕДИНИТЕЛЬ

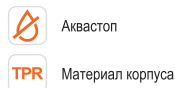

| Артикул | Диаметр, дюйм | Мин. кол-во/ мастер упак. | Прайс-лист |
|-----------------|---------------|---------------------------|------------|
| 3015-21-3/4ASPR | 3/4" | 50/200 | |

БЫСТРОСЪЁМНЫЙ СОЕДИНИТЕЛЬ



| Артикул | Диаметр, дюйм | Мин. кол-во/ мастер упак. | Прайс-лист |
|---------------|---------------|---------------------------|------------|
| 3015-21-3/4PR | 3/4" | 50/200 | |

МУФТА РЕМОНТНАЯ



| Артикул | Диаметр, дюйм | Мин. кол-во/ мастер упак. | Прайс-лист |
|--------------|---------------|---------------------------|------------|
| 3015-21-1/2R | 1/2"-1/2" | 50/200 | |

МУФТА РЕМОНТНАЯ



| Артикул | Диаметр, дюйм | Мин. кол-во/ мастер упак. | Прайс-лист |
|------------------|---------------|---------------------------|------------|
| 3015-21-3/4-3/4R | 3/4"-3/4" | 50/200 | |

ПИСТОЛЕТЫ ДЛЯ ПОЛИВА

ПИСТОЛЕТ ДЛЯ ПОЛИВА



| Артикул | Количество режимов | Мин. кол-во/ мастер упак. | Прайс-лист |
|------------|--------------------|---------------------------|------------|
| 3015-17-01 | 1 режим | 12/48 | |

ПИСТОЛЕТ ДЛЯ ПОЛИВА



Управление большим пальцем

| Артикул | Количество режимов | Мин. кол-во/ мастер упак. | Прайс-лист |
|-------------|--------------------|---------------------------|------------|
| 3015-17-01Т | 1 режим | 12/48 | |

ПИСТОЛЕТ ДЛЯ ПОЛИВА



Резиновое покрытие корпуса
 Материал корпуса

| Артикул | Количество режимов | Мин. кол-во/ мастер упак. | Прайс-лист |
|-------------|--------------------|---------------------------|------------|
| 3015-17-01Z | 9 режимов | 6/24 | |

ПИСТОЛЕТ ДЛЯ ПОЛИВА



Резиновое покрытие корпуса
 Материал корпуса

| Артикул | Количество режимов | Мин. кол-во/ мастер упак. | Прайс-лист |
|--------------|--------------------|---------------------------|------------|
| 3015-17-01ZB | 7 режимов | 12/48 | |

ПИСТОЛЕТ ДЛЯ ПОЛИВА



| Артикул | Количество режимов | Мин. кол-во/ мастер упак. | Прайс-лист |
|------------|--------------------|---------------------------|------------|
| 3015-17-03 | 3 режима | 12/48 | |

ПИСТОЛЕТ ДЛЯ ПОЛИВА



| Артикул | Количество режимов | Мин. кол-во/ мастер упак. | Прайс-лист |
|------------|--------------------|---------------------------|------------|
| 3015-17-08 | 8 режимов | 12/48 | |

ПИСТОЛЕТ ДЛЯ ПОЛИВА



Эргономичная рукоятка

| Артикул | Количество режимов | Мин. кол-во/ мастер упак. | Прайс-лист |
|-------------|--------------------|---------------------------|------------|
| 3015-17-08P | 8 режимов | 6/24 | |

ПИСТОЛЕТ ДЛЯ ПОЛИВА



Управление большим пальцем

| Артикул | Количество режимов | Мин. кол-во/ мастер упак. | Прайс-лист |
|-------------|--------------------|---------------------------|------------|
| 3015-17-08Т | 8 режимов | 12/48 | |

ПИСТОЛЕТ ДЛЯ ПОЛИВА



Эргономичная рукоятка

| Артикул | Количество режимов | Мин. кол-во/ мастер упак. | Прайс-лист |
|-------------|--------------------|---------------------------|------------|
| 3015-17-08Z | 8 режимов | 12/48 | |

ПИСТОЛЕТ ДЛЯ ПОЛИВА



Резиновое покрытие корпуса
 Материал корпуса

| Артикул | Количество режимов | Мин. кол-во/ мастер упак. | Прайс-лист |
|--------------|--------------------|---------------------------|------------|
| 3015-17-09ZF | 9 режимов | 6/24 | |

ПИСТОЛЕТЫ ДЛЯ ПОЛИВА

ПИСТОЛЕТ ДЛЯ ПОЛИВА



Алюминиевая труба



ERGO Эргономичная рукоятка

| Артикул | Количество режимов | Длина, см | Мин. кол-во/ мастер упак. | Прайс-лист |
|------------|--------------------|-----------|---------------------------|------------|
| 3015-17-12 | 8 режимов | 71 | 12/48 | |

РАЗБРЫЗГИВАТЕЛИ

РАЗБРЫЗГИВАТЕЛЬ



Пластиковый корпус
Радиус полива 4 м

| Артикул | Особенности | Мин. кол-во/ мастер упак. | Прайс-лист |
|-------------|----------------------|---------------------------|------------|
| 3015-18-01P | Вращающийся, 3 сопла | 10/40 | |

РАЗБРЫЗГИВАТЕЛЬ



Пластиковый корпус
Радиус полива 5 м

| Артикул | Особенности | Мин. кол-во/ мастер упак. | Прайс-лист |
|------------|-------------|---------------------------|------------|
| 3015-18-03 | Импульсный | 10/40 | |

РАЗБРЫЗГИВАТЕЛЬ



Пластиковый корпус
Радиус полива 5 м

| Артикул | Особенности | Мин. кол-во/ мастер упак. | Прайс-лист |
|------------|-------------------------|---------------------------|------------|
| 3015-18-3W | Вращающийся, на колесах | 10/40 | |

РАЗБРЫЗГИВАТЕЛЬ



Пластиковый корпус
Радиус полива 7 м

| Артикул | Особенности | Мин. кол-во/ мастер упак. | Прайс-лист |
|------------|-------------|---------------------------|------------|
| 3015-19-01 | Импульсный | 12/48 | |

РАЗБРЫЗГИВАТЕЛЬ



Zn Цинковый корпус
Радиус полива 8 м

| Артикул | Особенности | Мин. кол-во/ мастер упак. | Прайс-лист |
|--------------|-------------|---------------------------|------------|
| 3015-19-01PZ | Импульсный | 12/48 | |

РАЗБРЫЗГИВАТЕЛЬ



Цинковый корпус, латунные сплинкеры

Zn Цинковый корпус
Радиус полива 11 м

| Артикул | Особенности | Мин. кол-во/ мастер упак. | Прайс-лист |
|--------------|-------------|---------------------------|------------|
| 3015-19-01ZZ | Импульсный | 12/48 | |

КАТУШКА ДЛЯ ШЛАНГА

КАТУШКА ДЛЯ ШЛАНГА



Вмещает 45 м шланга 1/2"



Мобильный
Колесики

| Артикул | Особенности | Мин. кол-во/ мастер упак. | Прайс-лист |
|------------|-------------|---------------------------|------------|
| 3015-17-22 | На колесах | 1/6 | |

КАТУШКА ДЛЯ ШЛАНГА



вмещает 30 м шланга 1/2"



Компактный размер
Алюминиевая рама

| Артикул | Особенности | Мин. кол-во/ мастер упак. | Прайс-лист |
|------------|-------------|---------------------------|------------|
| 3015-17-23 | Без колес | 1/6 | |

Алфавитный указатель

| | | |
|----------|---|-----|
| 1 | 1BATTERYSYSTEM | 5 |
| У | UNIBATTERY | 14 |
| А | АВТОМАТИЧЕСКИЕ КОНТРОЛЛЕРЫ ДАВЛЕНИЯ | 131 |
| | АДАПТЕР ДЛЯ БИТ УГЛОВОЙ | 37 |
| | АДАПТЕР НА ШУРУПОВЕРТ | 222 |
| | АДАПТЕР ПРУЖИННЫЙ ДЛЯ МОТОБУРОВ | 221 |
| | АДАПТЕРЫ ДЛЯ КОРОНОК SDS+/SDS MAX | 60 |
| | АДАПТЕРЫ-ПЕРЕХОДНИКИ | 37 |
| | АККУМУЛЯТОРНЫЕ ГАЙКОВЕРТЫ И ВИНТОВЕРТЫ | 26 |
| | АККУМУЛЯТОРНЫЕ КУСТОРЕЗЫ | 191 |
| | АККУМУЛЯТОРНЫЕ ОТВЕРТКИ | 28 |
| | АККУМУЛЯТОРНЫЕ ПЫЛЕСОСЫ | 228 |
| | АККУМУЛЯТОРНЫЕ СЕКАТОРЫ | 191 |
| | АККУМУЛЯТОРНЫЕ СТЕПЛЕРЫ | 92 |
| | АККУМУЛЯТОРНЫЕ ШУРУПОВЕРТЫ | 19 |
| | АКСЕССУАРЫ ДЛЯ ВИБРАТОРОВ | 225 |
| | АКСЕССУАРЫ ДЛЯ ГАЗОНОКОСИЛОК | 200 |
| | АКСЕССУАРЫ ДЛЯ ГРАВЕРОВ | 79 |
| | АКСЕССУАРЫ ДЛЯ ДЕРЕВООБРАБОТКИ | 145 |
| | АКСЕССУАРЫ ДЛЯ ДРЕЛЕЙ И ПЕРФОРАТОРОВ | 327 |
| | АКСЕССУАРЫ ДЛЯ ЗЕРНОДРОБИЛОК | 211 |
| | АКСЕССУАРЫ ДЛЯ КОМПРЕССОРОВ | 170 |
| | АКСЕССУАРЫ ДЛЯ ЛАЗЕРНЫХ УРОВНЕЙ | 317 |
| | АКСЕССУАРЫ ДЛЯ МАСОК СВАРЩИКА | 162 |
| | АКСЕССУАРЫ ДЛЯ МОЕК | 117 |
| | АКСЕССУАРЫ ДЛЯ МОТОБУРОВ | 221 |
| | АКСЕССУАРЫ ДЛЯ НАСОСОВ | 131 |
| | АКСЕССУАРЫ ДЛЯ ПНЕВМО СТЕПЛЕРОВ | 292 |
| | АКСЕССУАРЫ ДЛЯ ПОЛИРОВАЛЬНОЙ МАШИНЫ HAG18SPE | 83 |
| | АКСЕССУАРЫ ДЛЯ РАБОЧЕГО МЕСТА | 334 |
| | АКСЕССУАРЫ ДЛЯ СВАРКИ | 156 |
| | АКСЕССУАРЫ ДЛЯ СВАРКИ ПЛАСТИК. ТРУБ | 137 |
| | АКСЕССУАРЫ ДЛЯ ТОЧИЛЬНЫХ СТАНКОВ | 149 |
| | АКСЕССУАРЫ ДЛЯ УШМ | 327 |
| | АКСЕССУАРЫ ДЛЯ ШЛИФОВАЛЬНЫХ МАШИН | 89 |
| | АКСЕССУАРЫ ДЛЯ ЭЛЕКТРОИНСТРУМЕНТА | 36 |
| | АЛМАЗНОЕ ПОЛОТНО | 93 |
| | АЛМАЗНЫЕ ГИБКИЕ ШЛИФОВАЛЬНЫЕ КРУГИ | 75 |
| | АЛМАЗНЫЕ ДИСКИ | 77 |
| | АЛМАЗНЫЕ КОРОНКИ SDS+ | 60 |
| | АППАРАТЫ ДЛЯ СВАРКИ ПЛАСТИКОВЫХ ТРУБ | 137 |
| Б | БЕНЗИНОВЫЕ СНЕГОУБОРОЧНЫЕ МАШИНЫ | 183 |
| | БЕНЗОГЕНЕРАТОРЫ | 164 |
| | БЕНЗОМОТОРНАЯ ТЕХНИКА | 212 |
| | БЕТОНОСМЕСИТЕЛИ | 225 |
| | БИМЕТАЛЛИЧЕСКИЕ КОРОНКИ | 45 |
| | БИТЫ | 36 |
| | БИТЫ ДЛЯ КРОВЕЛЬНЫХ САМОРЕЗОВ | 36 |
| | БИТЫ И АДАПТЕРЫ | 37 |
| | БОКОРЕЗЫ | 261 |
| | БОКОРЕЗЫ МИНИ | 262 |
| | БОКОРЕЗЫ УСИЛЕННЫЕ | 261 |
| | БОЛТОРЕЗЫ | 304 |
| | БРУСОК НАЖДАЧНЫЙ | 285 |
| | БУМАЖНЫЕ МЕШКИ | 229 |
| | БУРЫ SDS+ | 61 |
| | БЫСТРОСЪЕМНЫЕ СОЕДИНИТЕЛИ И КОННЕКТОРЫ | 345 |
| | БЫСТРОСЪЕМНЫЙ СОЕДИНИТЕЛЬ | 345 |
| | БЮГЕЛЬ | 282 |
| В | ВАЛ ГИБКИЙ | 225 |
| | ВАЛИКИ | 282 |
| | ВЕНТИЛЯТОРЫ ЭЛЕКТРИЧЕСКИЕ | 181 |
| | ВЕРСТАК | 280 |
| | ВЕРСТАК ТИСКИ | 280 |
| | ВИБРАЦИОННЫЕ ШЛИФОВАЛЬНЫЕ МАШИНЫ | 86 |
| | ВИБРОПЛИТЫ | 224 |
| | ВИНТ РАБОЧИЙ В СБОРЕ | 126 |
| | ВНЕШНЕЕ ЗАЩИТНОЕ СТЕКЛО МАСКИ СВАРЩИКА | 162 |
| | ВОДОНАГРЕВАТЕЛИ | 182 |
| | ВОЗДУХОДУВКА АККУМУЛЯТОРНАЯ | 191 |
| | ВОЗДУХОДУВКИ БЕНЗИНОВЫЕ | 220 |
| | ВОЗДУШНЫЕ КОМПРЕССОРЫ МАСЛЯНЫЕ | 166 |
| | ВОЗДУШНЫЕ КОМПРЕССОРЫ БЕЗМАСЛЯНЫЕ | 169 |
| | ВЫКОЛОТКИ | 267 |
| | ВЫСОТОРЕЗ | 324 |
| Г | ГАЗОВЫЕ ТЕПЛОВЫЕ ПУШКИ | 173 |
| | ГАЗОНОКОСИЛКИ БЕНЗИНОВЫЕ | 198 |
| | ГАЗОНОКОСТИЛКИ ЭЛЕКТРИЧЕСКИЕ | 199 |
| | ГАЛОГЕНОВЫЕ ИНФРАКРАСНЫЕ ОБОГРЕВАТЕЛИ | 174 |
| | ГВОЗДИ ДЛЯ ПНЕВМО СТЕПЛЕРА | 292 |
| | ГВОЗДОДЕР | 277 |
| | ГОРЕЛКА ГАЗОВАЯ | 328 |
| | ГОРЕЛКА КРОВЕЛЬНАЯ | 328 |
| | ГОФРОШЛАНГ | 89 |
| | ГРАВЕРЫ | 79 |
| | ГРУНТОЗАЦЕПЫ (2/3 ОБОДА) | 214 |
| Д | ДАЛЬНОМЕР ЛАЗЕРНЫЙ | 317 |
| | ДАЛЬНОМЕРЫ | 317 |
| | ДВИГАТЕЛИ ДЛЯ БЕНЗИНОВОЙ ТЕХНИКИ | 222 |
| | ДЕРЕВООБРАБАТЫВАЮЩИЙ ИНСТРУМЕНТ | 91 |
| | ДИФфуЗОР ГАЗОВЫЙ | 157 |
| | ДЛИННОГУБЦЫ | 262 |
| | для ШЛИФОВАНИЯ СТЕН И ПОТОЛКА | 88 |
| | ДОЛОТО ДЛЯ СНЯТИЯ ПЛИТКИ SDS+ | 59 |
| | ДОМКРАТ ПОДКАТНОЙ QUICKCLIFT | 268 |
| | ДОМКРАТЫ | 268 |
| | ДРЕЛИ МИКСЕРЫ И НИЗКОБОРОТИСТЫЕ ДРЕЛИ | 34 |
| | ДРЕНАЖНЫЕ НАСОСЫ 2 В 1 | 123 |
| | ДРЕНАЖНЫЕ НАСОСЫ 3 В 1 | 122 |
| | ДРЕНАЖНЫЕ НАСОСЫ В КОРПУСЕ ИЗ НЕРЖАВЕЮЩЕЙ СТАЛИ | 122 |
| | ДРЕНАЖНЫЕ НАСОСЫ В ПЛАСТИКОВОМ КОРПУСЕ | 123 |
| | ДРЕНАЖНЫЕ НАСОСЫ ВЫСОКОЙ ПРОИЗВОДИТЕЛЬНОСТИ | 122 |
| | ДРЕНАЖНЫЕ НАСОСЫ СО ВСТРОЕННЫМ ПОПЛАВКОМ | 124 |
| | ДРОВОКОЛЫ | 211 |
| Е | Е-ОБРАЗНАЯ ПИЛА БИ-МЕТАЛЛ | 94 |
| З | ЗАЖИМ РУЧНОЙ | 268 |
| | ЗАЖИМЫ ТИП КРОКОДИЛ | 157 |
| | ЗАКЛЁПКИ | 291 |
| | ЗАКЛЕПОЧНИК | 291 |
| | ЗАКЛЕПОЧНИК ДВУРУЧНЫЙ | 291 |
| | ЗАКЛЕПОЧНИК ПОВОРОТНЫЙ | 291 |
| | ЗАРЯДНЫЕ И ПУСКО-ЗАРЯДНЫЕ УСТРОЙСТВА | 135 |
| | ЗЕНКЕР | 334 |
| | ЗЕРНОДРОБИЛКИ | 211 |
| | ЗУБИЛА (ДОЛОТА) HEX | 59 |
| | ЗУБИЛА (ДОЛОТА) SDS+/SDS MAX | 59 |
| | ЗУБИЛО | 267 |
| | ЗУБИЛО КАНАЛЬНОЕ SDS+ | 59 |
| | ЗУБИЛО ПИКООБРАЗНОЕ SDS+/SDS MAX | 59 |
| И | ИНСТРУМЕНТ РАЗЛИЧНОГО НАЗНАЧЕНИЯ | 134 |
| | ИНСТРУМЕНТ ДЛЯ СНЯТИЯ ИЗОЛЯЦИИ | 266 |
| | ИНСТРУМЕНТЫ ДЛЯ ЗАЧИСТКИ И ОБЖИМА ПРОВОДОВ | 265 |
| | ИНФРАКРАСНЫЕ ОБОГРЕВАТЕЛИ | 174 |
| К | КАБЕЛЕРЕЗЫ КОМБИНИРОВАННЫЕ | 261 |

Алфавитный указатель

| | |
|--|-----|
| КАБЕЛЬНЫЙ ШТЕКЕР | 157 |
| КАРАНДАШИ РАЗМЕТОЧНЫЕ | 284 |
| КАРАНДАШ С ТВЕРДОСПЛАВНЫМ НАКОНЕЧНИКОМ | 284 |
| КАРБИДНОЕ ПОЛОТНО | 93 |
| КАРТОФЕЛЕВЫКАПИВАТЕЛЬ | 217 |
| КАТУШКА ДЛЯ ШЛАНГА | 347 |
| КАТУШКА ТРИММЕРНАЯ С ЛЕСКОЙ В СБОРЕ | 193 |
| КВАРЦЕВЫЕ ИНФРАКРАСНЫЕ ОБОГРЕВАТЕЛИ | 174 |
| КЕРН | 267 |
| КЕРН АВТОМАТИЧЕСКИЙ | 267 |
| КЕРНЕР | 267 |
| КИСТИ | 281 |
| КИЯНКА | 234 |
| КЛЕЕВЫЕ СТЕРЖНИ | 138 |
| КЛЕММА ЗАЗЕМЛЕНИЯ | 157 |
| КЛЕЩИ ЗАЖИМНЫЕ | 268 |
| КЛЕЩИ ПЕРЕСТАВНЫЕ | 260 |
| КЛЕЩИ ПЕРЕСТАВНЫЕ С ПОДВИЖНОЙ ГУБКОЙ | 260 |
| КЛУПП ТРУБНЫЙ | 301 |
| КЛЮЧ ГАЕЧНЫЙ НАКИДНОЙ УНИВЕРСАЛЬНЫЙ | 254 |
| КЛЮЧИ | 254 |
| КЛЮЧИ ШЕСТИГРАННЫЕ | 235 |
| КЛЮЧ РАЗВОДНОЙ | 256 |
| КЛЮЧ РАЗВОДНОЙ С КОРОТКОЙ РУЧКОЙ | 256 |
| КЛЮЧ РАЗВОДНОЙ С СУПЕР ТОНКИМИ ГУБКАМИ | 257 |
| КЛЮЧ РАЗВОДНОЙ С ТОНКИМИ ГУБКАМИ | 256 |
| КЛЮЧ СВЕЧНОЙ | 254 |
| КЛЮЧ СВЕЧНОЙ КОМБИНИРОВАННЫЙ | 254 |
| КЛЮЧ-ТРЕШОТКА | 254 |
| КЛЮЧ-ТРУБКА ТОРЦЕВОЙ | 254 |
| КЛЮЧ ТРУБНЫЙ РЫЧАЖНЫЙ | 259 |
| КОЛЁСА ИЗМЕРИТЕЛЬНЫЕ | 317 |
| КОЛУН СТАЛЬНОЙ | 211 |
| КОЛЬЦЕВЫЕ НАБОРНЫЕ ПИЛЫ | 43 |
| КОМПРЕССОР АВТОМОБИЛЬНЫЙ | 172 |
| КОМПРЕССОР АККУМУЛЯТОРНЫЙ | 169 |
| КОНВЕКЦИОННЫЕ ОБОГРЕВАТЕЛИ | 179 |
| КОННЕКТОР | 344 |
| КОННЕКТОР-ПЕРЕХОДНИК | 344 |
| КОРОНКИ АЛМАЗНЫЕ ПО КЕРАМОГРАНИТУ | 45 |
| КОРОНКИ АЛМАЗНЫЕ ПО СТЕКЛУ И КЕРАМИЧЕСКОЙ ПЛИТКЕ | 45 |
| КОРОНКИ КОЛЬЦЕВЫЕ ПО БЕТОНУ SDS+ | 60 |
| КОРОНКИ ПО БЕТОНУ SDS+ | 60 |
| КОРОНКИ ПО ДЕРЕВУ | 43 |
| КОРЩЕТКА | 287 |
| КОРЩЕТКИ ДЛЯ ДРЕЛИ | 37 |
| КОРЩЕТКИ ДЛЯ ТОЧИЛ | 149 |
| КОРЩЕТКИ ДЛЯ УШМ | 74 |
| КРАСКОПУЛЬТ | 172 |
| КРАСКОПУЛЬТ ДЛЯ КОМПРЕССОРА | 172 |
| КРАСКОРАСПЫЛИТЕЛИ ЭЛЕКТРИЧЕСКИЕ | 113 |
| КРЕСТИКИ ДЛЯ КЛАДКИ ПЛИТКИ | 284 |
| КРИМПЕР ДЛЯ ОБЖИМА | 266 |
| КРОНШТЕЙН ДЛЯ ЛАЗЕРНОГО УРОВНЯ | 317 |
| КРУГИ ЗАЧИСТНЫЕ ЛЕПЕСТКОВЫЕ | 74 |
| КРУГИ ШЛИФОВАЛЬНЫЕ VELCRO | 75 |
| КРУГЛОГУБЦЫ МИНИ | 263 |
| КРУГ ШЛИФОВАЛЬНЫЙ | 149 |
| КУВАЛДА | 234 |
| КУЛЬТИВАТОР-ПЛОСКОРЕЗ | 215 |
| КУЛЬТИВАТОРЫ БЕНЗИНОВЫЕ | 218 |
| КУЛЬТИВАТОРЫ ЭЛЕКТРИЧЕСКИЕ | 219 |
| КУСАЧКИ МИНИ | 263 |
| КУСТОРЕЗ | 325 |

Л

| | |
|-----------------------------------|-----|
| ЛАМПА ПАЯЛЬНАЯ | 327 |
| ЛЕБЕДКА РЫЧАЖНАЯ | 268 |
| ЛЕБЕДКА ШЕСТЕРЕНЧАТАЯ | 268 |
| ЛЕБЕДКИ | 268 |
| ЛЕЗВИЯ ДЛЯ НОЖЕЙ | 300 |
| ЛЕЗВИЯ ДЛЯ НОЖЕЙ ULTRASHARP | 300 |
| ЛЕНТОЧНАЯ ПИЛА | 142 |

| | |
|-------------------------------------|-----|
| ЛЕНТОЧНЫЕ ШЛИФОВАЛЬНЫЕ МАШИНЫ | 89 |
| ЛЕСКА ДЛЯ ТРИММЕРА | 195 |
| ЛИНЕЙКА МЕТАЛЛИЧЕСКАЯ | 319 |
| ЛИНЕЙКА МНОГОФУНКЦИОНАЛЬНАЯ | 319 |
| ЛИНЕЙКИ | 319 |
| ЛОПАТА АВТОМОБИЛЬНАЯ | 326 |
| ЛОПАТА СНЕГОУБОРОЧНАЯ | 326 |
| ЛОПАТА ШТЫКОВАЯ | 326 |
| ЛОПАТЫ | 326 |

М

| | |
|--|-----|
| МАГНИТЫ ДЛЯ СВАРКИ | 156 |
| МАНОМЕТР ДАВЛЕНИЯ ДЛЯ НАСОСОВ | 132 |
| МАСЛА | 210 |
| МАСЛЯНЫЕ РАДИАТОРЫ | 179 |
| МАШИНЫ УГЛОШЛИФОВАЛЬНЫЕ АККУМУЛЯТОРНЫЕ | 72 |
| МАШИНЫ ШЛИФОВАЛЬНЫЕ УГЛОВЫЕ | 65 |
| МЕМБРАНА ДЛЯ ГИДРОБАКА | 131 |
| МЕШОК ДЛЯ СБОРА ПЫЛИ | 89 |
| МИКСЕРЫ | 35 |
| МИНИ-МАСЛЕНКА | 171 |
| МИНИ ТОПОР | 275 |
| МНОГОФУНКЦИОНАЛЬНЫЕ УСТРОЙСТВА | 93 |
| МНОГОЦЕЛЕВОЙ УГОЛЬНИК | 318 |
| МОЙКИ | 116 |
| МОЙКИ И ОПРЫСКИВАТЕЛИ | 116 |
| МОЛОТКИ | 232 |
| МОЛОТОК-ГВОЗДОДЕР | 232 |
| МОЛОТОК КАМЕНЩИКА | 232 |
| МОЛОТОК КРОВЕЛЬЩИКА | 233 |
| МОЛОТОК С КЕРНЕРОМ | 232 |
| МОЛОТОК СЛЕСАРНЫЙ | 232 |
| МОТОБЛОКИ | 212 |
| МОТОБУРЫ | 220 |
| МОТОПОМПЫ | 219 |
| МУЛЬТИМЕТРЫ | 138 |
| МУФТА РЕМОНТНАЯ | 345 |

Н

| | |
|--|-----|
| НАБОР БИТ | 37 |
| НАБОР ГОЛОВОК | 249 |
| НАБОР ИНСТРУМЕНТА ДИЭЛЕКТРИЧЕСКИЙ | 250 |
| НАБОР ИНСТРУМЕНТОВ | 248 |
| НАБОР КАРАНДАШЕЙ МАЛЯРНЫХ | 284 |
| НАБОР КЛЮЧЕЙ ИМБУСОВЫХ HEX | 235 |
| НАБОР КЛЮЧЕЙ РОЖКОВЫХ | 254 |
| НАБОР КЛЮЧЕЙ-ТРУБОК ТОРЦЕВЫХ | 254 |
| НАБОР КЛЮЧЕЙ TORX | 235 |
| НАБОР МЕТЧИКОВ И ПЛАШЕК | 301 |
| НАБОР НАПИЛЬНИКОВ | 267 |
| НАБОР НАСАДОК ДЛЯ ГРАВЕРА | 79 |
| НАБОР НАСАДОК ДЛЯ МФУ | 94 |
| НАБОР ОТВЕРТОК | 238 |
| НАБОР ОТВЕРТОК ДИЭЛЕКТРИЧЕСКИХ | 242 |
| НАБОР ОТВЕРТОК ДЛЯ ТОЧНОЙ МЕХАНИКИ | 243 |
| НАБОР ОТВЕРТОК И БИТ | 243 |
| НАБОР ПИНЦЕТОВ | 334 |
| НАБОР ПНЕВМОИНСТРУМЕНТА | 170 |
| НАБОР ПРОБОЙНИКОВ | 249 |
| НАБОР РЕЗЬБОНАРЕЗНОЙ | 301 |
| НАБОР СВЕРЛ | 37 |
| НАБОР СТАМЕСОК | 278 |
| НАБОР ШАРОШЕК | 79 |
| НАБОР ШЕСТИГРАННЫХ КЛЮЧЕЙ | 235 |
| НАБОР ЩЕТОК | 287 |
| НАБОРЫ БИТ И СВЕРЛ | 37 |
| НАБОРЫ КОРОНОК ПО ДЕРЕВУ | 43 |
| НАБОРЫ СВЕРЛ | 44 |
| НАБОРЫ ФРЕЗ | 38 |
| НАВЕСНОЕ ОБОРУДОВАНИЕ ДЛЯ МОТОБЛОКОВ | 214 |
| НАДФИЛИ | 267 |
| НАЖДАЧНАЯ БУМАГА | 93 |
| НАКОЛЕННИКИ ЗАЩИТНЫЕ | 335 |

Алфавитный указатель

| | |
|--|-----|
| НАКОНЕЧНИК ТОКОСЪЕМНЫЙ | 157 |
| НАПИЛЬНИК | 267 |
| НАПИЛЬНИКИ ДЛЯ ЗАТОЧКИ ПИЛЬНОЙ ЦЕПИ | 209 |
| НАПРАВЛЯЮЩАЯ ДЛЯ ПОГРУЖНОЙ ПИЛЫ | 99 |
| НАСАДКА ДЛЯ АППАРАТА | 137 |
| НАСАДКА ДЛЯ ЗАТОЧКИ СВЕРЛ | 149 |
| НАСАДКА ДЛЯ СБОРА ПЫЛИ И СТРУЖКИ | 93 |
| НАСАДКА ДОЛОТО (ЗУБИЛО) SDS+/SDS MAX | 59 |
| НАСАДКА КУЛЬТИВАТОР ДЛЯ ТРИММЕРА | 194 |
| НАСАДКА-МЕШАЛКА | 35 |
| НАСАДКА ЦЕПНАЯ ПИЛА | 73 |
| НАСАДКИ ДЛЯ МИКСЕРОВ | 35 |
| НАСОСНЫЕ СТАНЦИИ | 127 |
| НАСОСЫ ВИБРАЦИОННЫЕ | 120 |
| НАСОСЫ ДЛЯ ФОНТАНА | 129 |
| НАСОСЫ ПОВЕРХНОСТНЫЕ | 130 |
| НАСОСЫ ПОВЫСИТЕЛЬНЫЕ ЦИРКУЛЯЦИОННЫЕ | 130 |
| НАСОСЫ ПОГРУЖНЫЕ СКВАЖИННЫЕ ВИНТОВЫЕ | 126 |
| НАСОСЫ ПОГРУЖНЫЕ СКВАЖИННЫЕ ЦЕНТРОБЕЖНЫЕ | 125 |
| НАСОСЫ ПОГРУЖНЫЕ ФЕКАЛЬНЫЕ | 126 |
| НАСОСЫ ЦИРКУЛЯЦИОННЫЕ | 129 |
| НЕРА ФИЛЬТРЫ | 229 |
| НЕТКАННЫЕ МЕШКИ | 229 |
| НОЖ | 297 |
| НОЖ QUICKRELOAD | 296 |
| НОЖ QUICKSHARP | 334 |
| НОЖ REINFORCEDCUT | 296 |
| НОЖ SOLIDFIXATION | 296 |
| НОЖ ДЛЯ ГАЗОНОКОСИЛКИ | 200 |
| НОЖ ДЛЯ ЛИНОЛЕУМА | 296 |
| НОЖИ | 296 |
| НОЖИ ДЛЯ РУБАНКА | 92 |
| НОЖИ И ФРЕЗЫ ДЛЯ ТРИММЕРОВ | 194 |
| НОЖИ ТУРИСТИЧЕСКИЕ | 334 |
| НОЖ МОЛОТКОВЫЙ В СБОРЕ | 211 |
| НОЖНИЦЫ | 303 |
| НОЖНИЦЫ ДЛЯ БАГЕТА | 302 |
| НОЖНИЦЫ ДЛЯ РЕЗКИ ПВХ ТРУБ | 302 |
| НОЖНИЦЫ ДЛЯ РЕЗКИ ПЛАСТИКА | 302 |
| НОЖНИЦЫ ПО МЕТАЛЛУ | 302 |
| НОЖНИЦЫ ПО МЕТАЛЛУ И ЛОБЗИК | 303 |
| НОЖНИЦЫ САДОВЫЕ | 324 |
| НОЖНИЦЫ ХОЗЯЙСТВЕННЫЕ | 302 |
| НОЖОВКА ДЛЯ СВЕРХТОЧНЫХ РАБОТ | 271 |
| НОЖОВКА ПО ДЕРЕВУ И ГИПСОКАРТОНУ | 272 |
| НОЖОВКА САДОВАЯ | 325 |
| НОЖОВКИ ПО ДЕРЕВУ | 271 |
| НОЖОВКИ ПО МЕТАЛЛУ | 293 |
| НОЖОВКИ ПО ПЕНОБЕТОНУ | 294 |
| НОЖ С АВТОМАТИЧЕСКОЙ СМЕНОЙ ЛЕЗВИЯ | 296 |

О

| | |
|---------------------------------------|-----|
| ОГРАНИЧИТЕЛЬ ГЛУБИНЫ ВСПАШКИ | 217 |
| ОКУЧНИК | 216 |
| ОПОРНЫЕ ТАРЕЛКИ ДЛЯ УШМ | 75 |
| ОПРЫСКИВАТЕЛИ С РУЧНЫМ НАСОСОМ | 320 |
| ОПРЫСКИВАТЕЛЬ | 320 |
| ОПРЫСКИВАТЕЛЬ НА КОЛЕСАХ | 320 |
| ОСНАСТКА ДЛЯ ШЛИФОВАНИЯ И ПОЛИРОВАНИЯ | 74 |
| ОТБИВОЧНЫЙ ШНУР | 327 |
| ОТВЕРТКА 7 В 1 | 243 |
| ОТВЕРТКА - АДАПТЕР | 240 |
| ОТВЕРТКА-БИТОДЕРЖАТЕЛЬ | 238 |
| ОТВЕРТКА ДИЭЛЕКТРИЧЕСКАЯ | 241 |
| ОТВЕРТКА ИНДИКАТОРНАЯ | 242 |
| ОТВЕРТКА ИНДИКАТОРНАЯ С БАТАРЕЙКАМИ | 242 |
| ОТВЕРТКА КРЕСТОВАЯ | 238 |
| ОТВЕРТКА ПЕРЕВЕРТЫШ | 241 |
| ОТВЕРТКА-ПЕРЕВЕРТЫШ 2 В 1 | 241 |
| ОТВЕРТКА-ПЕРЕВЕРТЫШ 4 В 1 | 241 |
| ОТВЕРТКА С НАСАДКАМИ | 240 |
| ОТВЕРТКА ТРЕЩОТОЧНАЯ | 238 |
| ОТВЕРТКА УДАРНО-ПОВОРОТНАЯ | 242 |

| | |
|---------------------------|-----|
| ОТВЕРТКА ШЛИЦЕВАЯ | 239 |
| ОТВЕРТКА ШЛИЦ ТРЕУГОЛЬНИК | 240 |
| ОТВЕРТКА ШЛИЦ U-ТИП | 239 |
| ОТВЕРТКА TORX | 239 |
| ОТВЕРТКА TRI-WING | 240 |
| ОТВЕРТКИ | 238 |
| ОТРЕЗНЫЕ ДИСКИ ПО МЕТАЛЛУ | 76 |
| ОТРЕЗНЫЕ ПИЛЫ | 142 |
| ОЧКИ ЗАЩИТНЫЕ | 335 |
| ОЧКИ-ЩИТОК | 335 |

П

| | |
|---|-----|
| ПАССАТИЖИ | 260 |
| ПАССАТИЖИ МИНИ | 262 |
| ПАЯЛЬНИКИ | 135 |
| ПЕНОГЕНЕРАТОР | 117 |
| ПЕРЕХОДНИК ДЛЯ ТРИММЕРНОЙ КАТУШКИ | 194 |
| ПЕРФОРАТОРЫ SDS-MAX | 49 |
| ПЕРФОРАТОРЫ SDS-PLUS | 51 |
| ПЕРФОРАТОРЫ АККУМУЛЯТОРНЫЕ | 57 |
| ПЕРЧАТКИ | 343 |
| ПЕРЧАТКИ ЖЕНСКИЕ | 343 |
| ПЕРЧАТКИ МУЖСКИЕ | 343 |
| ПИЛА Т-ОБРАЗНАЯ ПО ДЕРЕВУ | 93 |
| ПИЛА ЛУЧКОВАЯ | 272 |
| ПИЛА ЦИРКУЛЯРНАЯ ПОГРУЖНАЯ | 99 |
| ПИЛКИ ДЛЯ ЛОБЗИКОВ | 109 |
| ПИЛЫ АККУМУЛЯТОРНЫЕ ЦЕПНЫЕ | 207 |
| ПИЛЫ БЕНЗИНОМОТОРНЫЕ ЦЕПНЫЕ | 202 |
| ПИЛЫ ДЛЯ МФУ | 94 |
| ПИЛЫ САБЕЛЬНЫЕ | 102 |
| ПИЛЫ ЦИРКУЛЯРНЫЕ | 97 |
| ПИЛЫ ЭЛЕКТРИЧЕСКИЕ ЦЕПНЫЕ | 206 |
| ПИЛЬНЫЕ ДИСКИ ДЛЯ ЦИРКУЛЯРНЫХ И ТОРЦОВЫХ ПИЛ, СТАНКОВ | 100 |
| ПИЛЬНЫЕ ДИСКИ МУЛЬТИРЕЗ | 102 |
| ПИЛЬНЫЕ ШИНЫ | 208 |
| ПИРОМЕТРЫ | 320 |
| ПИСТОЛЕТ ДЛЯ ГЕРМЕТИКА | 287 |
| ПИСТОЛЕТ ДЛЯ МОЕК ВЫСОКОГО ДАВЛЕНИЯ | 117 |
| ПИСТОЛЕТ ДЛЯ МОНТАЖНОЙ ПЕНЫ | 286 |
| ПИСТОЛЕТ ДЛЯ ПОДКАЧКИ ШИН | 170 |
| ПИСТОЛЕТ ДЛЯ ПОЛИВА | 346 |
| ПИСТОЛЕТ МОЕЧНЫЙ | 170 |
| ПИСТОЛЕТ ПЕСКОСТРУЙНЫЙ | 170 |
| ПИСТОЛЕТ ПРОДУВОЧНЫЙ | 170 |
| ПИСТОЛЕТЫ ТЕРМОКЛЕЕВЫЕ | 138 |
| ПЛИТКОРЕЗ ДЛЯ ПРЯМОГО РЕЗА | 303 |
| ПЛИТКОРЕЗНЫЕ СТАНКИ | 144 |
| ПЛИТКОРЕЗЫ | 303 |
| ПЛОСКОГУБЦЫ | 263 |
| ПЛУГ | 216 |
| ПНЕВМОФИТИНГ | 171 |
| ПОДОШВА ДЛЯ НАЖДАЧНОЙ БУМАГИ | 93 |
| ПОЛИРОВАЛЬНЫЕ МАШИНЫ | 81 |
| ПОЛОТНА ДЛЯ ЛЕНТОЧНОЙ ПИЛЫ BSM3314P | 142 |
| ПОЛОТНА ДЛЯ НОЖОВОК ПО МЕТАЛЛУ | 294 |
| ПОЛОТНА ДЛЯ САБЕЛЬНЫХ ПИЛ | 102 |
| ПОЛОТНО ДВУХСТОРОННЕЕ | 294 |
| ПОЛОТНО ДЛЯ НОЖОВКИ ПО МЕТАЛЛУ | 294 |
| ПОРТАТИВНЫЕ ВИБРАТОРЫ ДЛЯ БЕТОНА | 225 |
| ПОРТАТИВНЫЕ РАСПИЛОВОЧНЫЕ СТАНКИ | 145 |
| ПОРТАТИВНЫЕ РЕЙСМУСЫ | 146 |
| ПРЕСС-КЛЕЩИ | 265 |
| ПРЕСС-КЛЕЩИ ДЛЯ ВТУЛОЧНЫХ НАКОНЕЧНИКОВ | 265 |
| ПРОВОЛОКА ДЛЯ СВАРКИ | 157 |
| ПЫЛЕСОС САДОВЫЙ | 191 |
| ПЫЛЕСОСЫ МОЮЩИЕ | 140 |
| ПЫЛЕСОСЫ СТРОИТЕЛЬНЫЕ | 227 |

Р

| | |
|-----------------|-----|
| РАЗБРЫЗГИВАТЕЛЬ | 347 |
| РАЗВЕТВЛИТЕЛЬ | 345 |

Алфавитный указатель

| | |
|--------------------------------------|-----|
| РАСПОР ТЕЛЕСКОПИЧЕСКИЙ | 280 |
| РАСХОДНЫЕ МАТЕРИАЛЫ ДЛЯ СТЕПЛЕРА | 169 |
| РЕЖУЩИЙ ИНСТРУМЕНТ | 293 |
| РЕЗАК ДЛЯ ЛАМИНАТА | 304 |
| РЕЗАК СМЕННЫЙ ДЛЯ ПЛИТКОРЕЗА | 304 |
| РЕЗЬБОНАРЕЗНОЙ ИНСТРУМЕНТ | 301 |
| РЕЛЕ ДАВЛЕНИЯ ДЛЯ НАСОСОВ | 131 |
| РОТОРНАЯ КОСИЛКА ДЛЯ МОТОБЛОКОВ | 217 |
| РУБАНКИ | 91 |
| РУБАНОК | 278 |
| РУЛЕТКА ГЕОДЕЗИЧЕСКАЯ | 312 |
| РУЛЕТКА С КАРАНДАШОМ | 308 |
| РУЛЕТКИ | 308 |
| РУЧКА ДЛЯ ДРЕЛИ | 327 |
| РУЧКА ТЕЛЕСКОПИЧЕСКАЯ | 282 |
| РУЧКА УШМ | 327 |
| РУЧКИ ДЛЯ ВАЛИКОВ | 282 |
| РУЧНОЙ ПЛИТКОРЕЗ | 303 |
| РУЧНОЙ СЕКАТОР С ХРАПОВЫМ МЕХАНИЗМОМ | 321 |

С

| | |
|------------------------------------|-----|
| САДОВО-ПАРКОВАЯ ТЕХНИКА | 186 |
| САЛЬНИК НАСОСНОЙ ЧАСТИ | 132 |
| СВАРОЧНЫЕ АКСЕССУАРЫ | 156 |
| СВАРОЧНЫЕ АППАРАТЫ | 153 |
| СВАРОЧНЫЕ МАСКИ | 160 |
| СВАРОЧНЫЙ КАБЕЛЬ | 157 |
| СВАРОЧНЫЙ РУКАВ (ЕВРОРУКАВ) | 157 |
| СВЕРЛА ВИНТОВЫЕ ПО ДЕРЕВУ | 42 |
| СВЕРЛА ОПАЛУБОЧНЫЕ МОНТАЖНЫЕ | 47 |
| СВЕРЛА ПЕРОВЫЕ ПО ДЕРЕВУ | 42 |
| СВЕРЛА ПО БЕТОНУ | 38 |
| СВЕРЛА ПО ДЕРЕВУ | 42 |
| СВЕРЛА ПО МЕТАЛЛУ | 46 |
| СВЕРЛА ПО СТЕКЛУ И КАФЕЛЮ | 38 |
| СВЕРЛА СТУПЕНЧАТЫЕ | 44 |
| СВЕРЛИЛЬНЫЕ СТАНКИ | 146 |
| СВЕЧИ ЗАЖИГАНИЯ | 209 |
| СЕТЕВЫЕ БЕЗУДАРНЫЕ ДРЕЛИ | 34 |
| СЕТЕВЫЕ ГАЙКОВЕРТЫ | 28 |
| СЕТЕВЫЕ ДРЕЛИ-ШУРУПОВЕРТЫ | 31 |
| СЕТЕВЫЕ УДАРНЫЕ ДРЕЛИ | 33 |
| СЕТКА АБРАЗИВНАЯ | 285 |
| СЕТКА-ИЗМЕЛЬЧИТЕЛЬ | 211 |
| СЕТКЛОДЕРЖАТЕЛЬ | 285 |
| СИЛОВАЯ ТЕХНИКА | 153 |
| СИНТЕТИЧЕСКИЕ ШЛИФОВАЛЬНЫЕ КРУГИ | 74 |
| СКАРИФИКАТОРЫ БЕНЗИНОВЫЕ | 200 |
| СКАРИФИКАТОРЫ ЭЛЕКТРИЧЕСКИЕ | 200 |
| СКОБЫ ДЛЯ ПНЕВМО СТЕПЛЕРА | 292 |
| СКОБЫ ДЛЯ СТЕПЛЕРА | 292 |
| СЛЕСАРНЫЙ ИНСТРУМЕНТ | 232 |
| СЛЕСАРНЫЙ ИНСТРУМЕНТ | 248 |
| СМЕННОЕ ЛЕЗВИЕ ДЛЯ НОЖНИЦ | 302 |
| СМЕННЫЙ АМОТИЗАТОР | 169 |
| СМЕННЫЙ БАЧОК ДЛЯ КРАСКОПУЛЬТА | 172 |
| СМЕННЫЙ БОЕК | 169 |
| СНЕГООТВАЛ ДЛЯ МОТОБЛОКОВ | 218 |
| СОЕДИНИТЕЛЬ ДЛЯ ШЛАНГА | 344 |
| СОПЛО | 157 |
| СПЕЦИАЛИЗИРОВАННЫЕ ЗАТОЧНЫЕ СТАНКИ | 150 |
| СРЕДСТВА ИНДИВИДУАЛЬНОЙ ЗАЩИТЫ | 335 |
| СТАМЕСКА | 278 |
| СТАНКИ | 142 |
| СТАНКИ ДЕРЕВООБРАБАТЫВАЮЩИЕ | 145 |
| СТАНКИ ДЛЯ КРЕПЛЕНИЯ УШМ | 73 |
| СТАНОЧНЫЕ СВЕТИЛЬНИКИ | 146 |
| СТЕКЛОДОМКРАТ | 285 |
| СТЕКЛОРЕЗ | 284 |
| СТЕПЛЕР | 290 |
| СТОЙКИ ДЛЯ ДРЕЛИ | 47 |
| СТРУБЦИНА F-ОБРАЗНАЯ | 279 |
| СТРУБЦИНА G-ОБРАЗНАЯ | 279 |

| | |
|---------------------------------|-----|
| СТРУБЦИНА БЫСТРОЗАЖИМНАЯ | 279 |
| СТРУБЦИНА КЛЕЩЕОБРАЗНАЯ | 279 |
| СТРУБЦИНА РЕМЕННАЯ | 279 |
| СТРУБЦИНА УГЛОВАЯ | 279 |
| СТРУБЦИНЫ | 279 |
| СТУСЛО | 272 |
| СУМКА ДЛЯ ИНСТРУМЕНТОВ | 340 |
| СУМКА ПОЯСНАЯ | 340 |
| СУМКИ И РЮКЗАКИ | 340 |
| СУЧКОРЕЗ | 325 |
| СЦЕПКА НА НАВЕСНОЕ ОБОРУДОВАНИЕ | 215 |
| СЪЁМНИКИ СТОПОРНЫХ КОЛЕЦ | 263 |

Т

| | |
|--|-----|
| ТАРЕЛКА ОПОРНАЯ ДЛЯ ГИБКИХ АЛМАЗНЫХ КРУГОВ | 75 |
| ТЕПЛОВЕНТИЛЯТОРЫ | 178 |
| ТЕПЛОВЫЕ ПУШКИ ДИЗЕЛЬНЫЕ | 177 |
| ТЕПЛОВЫЕ ПУШКИ ЭЛЕКТРИЧЕСКИЕ | 175 |
| ТЕПЛОВЫЕ ПУШКИ ЭЛЕКТРИЧЕСКИЕ | 176 |
| ТИСКИ | 268 |
| ТИСКИ ДЛЯ СТОЙКИ 1092-ID-02 | 47 |
| ТИСКИ СЛЕСАРНЫЕ | 268 |
| ТОНКОГУБЦЫ | 262 |
| ТОНКОГУБЦЫ МИНИ | 262 |
| ТОПОР | 274 |
| ТОПОР ТОМАНАВК | 274 |
| ТОПОР-КОЛУН | 274 |
| ТОПОР С АКСЕССУАРОМ ДЛЯ РОЗЖИГА | 274 |
| ТОРЦОВОЧНЫЕ ПИЛЫ | 142 |
| ТОЧИЛЬНО-ШЛИФОВАЛЬНЫЕ СТАНКИ | 148 |
| ТРЕШОТКА ДЛЯ КЛУПП | 301 |
| ТРИММЕРЫ БЕНЗИНОВЫЕ | 186 |
| ТРИММЕРЫ ЭЛЕКТРИЧЕСКИЕ | 192 |
| ТРОЙНИК | 344 |

У

| | |
|--------------------------------------|-----|
| УГОЛЬНИКИ | 318 |
| УГОЛЬНИК КРОВЕЛЬНЫЙ | 318 |
| УГОЛЬНИК С УРОВНЕМ И КАРАНДАШОМ | 318 |
| УГОЛЬНИК С УРОВНЕМ И ЧЕРТИЛКОЙ | 318 |
| УДЕРЖИВАЮЩАЯ ПРИВЯЗЬ | 335 |
| УДЛИНИТЕЛИ ДЛЯ ПЕРОВЫХ СВЕРЛ | 42 |
| УДЛИНИТЕЛИ ЭЛЕКТРИЧЕСКИЕ СИЛОВЫЕ | 90 |
| УДЛИНИТЕЛЬ ПОЛУОСИ ДЛЯ ГРУНТОЗАЦЕПА | 214 |
| УДЛИНИТЕЛЬ ШНЕКА | 221 |
| УРОВЕНЬ ЛАЗЕРНЫЙ САМОВЫРАВНИВАЮЩИЙСЯ | 316 |
| УРОВЕНЬ ПРОТИВОУДАРНЫЙ | 315 |
| УРОВЕНЬ С КАРАНДАШОМ | 315 |
| УРОВНИ | 315 |
| УСТРОЙСТВА ДЛЯ ЗАТОЧКИ | 301 |
| УТЯЖИЛИТЕЛЬ ДЛЯ МОТОБЛОКА | 217 |

Ф

| | |
|---------------------------------------|-----|
| ФЕНЫ ТЕХНИЧЕСКИЕ | 134 |
| ФИЛЬТР | 171 |
| ФИЛЬТР ТОНКОЙ ОЧИСТКИ ДЛЯ МОЙКИ | 117 |
| ФЛАНЕЦ ГИДРОАККУМУЛЯТОРА | 131 |
| ФОНАРИ СВЕТОДИОДНЫЕ | 330 |
| ФОНАРЬ | 330 |
| ФОНАРЬ НАЛОБНЫЙ СВЕТОДИОДНЫЙ | 330 |
| ФОНАРЬ-ПРОЖЕКТОР | 330 |
| ФОНАРЬ-ПРОЖЕКТОР МИНИ | 330 |
| ФОНАРЬ ТЕЛЕСКОПИЧЕСКИЙ | 331 |
| ФРЕЗА ГАЛТЕЛЬНАЯ | 39 |
| ФРЕЗА КРОМОЧНАЯ КОНУСНАЯ | 40 |
| ФРЕЗА КРОМОЧНАЯ ПАЗО-ШИПОВАЯ | 40 |
| ФРЕЗА КРОМОЧНАЯ С ВЕРХНИМ ПОДШИПНИКОМ | 40 |
| ФРЕЗА КРОМОЧНАЯ С НИЖНИМ ПОДШИПНИКОМ | 39 |
| ФРЕЗА КУЛЬТИВАТОРНАЯ | 215 |
| ФРЕЗА ПАЗОВАЯ V-ОБРАЗНАЯ | 39 |
| ФРЕЗА ПАЗОВАЯ "ЛАСТОЧКИН ХВОСТ" | 39 |
| ФРЕЗА ПАЗОВАЯ ФАСОННАЯ | 39 |
| ФРЕЗА ПРОФИЛЬНАЯ | 40 |

Алфавитный указатель

| | |
|--|-----|
| ФРЕЗА Т-ОБРАЗНАЯ | 41 |
| ФРЕЗА УНИВЕРСАЛЬНАЯ | 41 |
| ФРЕЗА ФАЛЬЦЕВАЯ | 40 |
| ФРЕЗЕРЫ | 104 |
| ФРЕЗЫ ПАЗОВЫЕ ПРЯМЫЕ | 39 |
| ФРЕЗЫ ТВЕРДОСПЛАВНЫЕ ПО ДЕРЕВУ | 39 |
| ФУМЛЕНТА | 336 |
| Х | |
| ХВОСТОВИКИ ДЛЯ БИМЕТАЛ. КОРОНОК | 45 |
| ХОМУТ-ЛИПУЧКА МНОГОРАЗОВЫЙ | 292 |
| ХОМУТЫ | 292 |
| ХОМУТЫ ПЛАСТМАССОВЫЕ | 292 |
| ЦВЕТОЧНЫЙ СЕКАТОР | 321 |
| ЦЕПИ В БУХТАХ | 207 |
| ЦЕПИ ПИЛЬНЫЕ | 207 |
| ЧАШКИ АЛМАЗНЫЕ | 76 |
| Ш | |
| ШАБЛОН ДЛЯ КОПИРОВАНИЯ КОНТУРОВ | 319 |
| ШАРНИРНО-ГУБЦЕВЫЙ ИНСТРУМЕНТ | 260 |
| ШЛАНГ ВЫСОКОГО ДАВЛЕНИЯ | 117 |
| ШЛАНГ ПОЛИВОЧНЫЙ | 344 |
| ШЛАНГ СОЕДИНИТЕЛЬНЫЙ | 131 |
| ШЛАНГ УДЛИНИТЕЛЬ ДЛЯ КОМПРЕССОРА | 171 |
| ШЛИФКРУГИ VELCRO (ПОД ЛИПУЧКУ) | 83 |
| ШЛИФЛЕНТА | 149 |
| ШЛИФЛЕНТЫ | 89 |
| ШЛИФЛЕНТЫ БЕСКОНЕЧНЫЕ | 89 |
| ШЛИФОВАЛЬНАЯ БУМАГА | 86 |
| ШЛИФОВАЛЬНАЯ ОСНАСТКА ДЛЯ МФУ | 93 |
| ШЛИФОВАЛЬНЫЕ КРУГИ | 75 |
| ШЛИФОВАЛЬНЫЙ ИНСТРУМЕНТ | 285 |
| ШНЕК ДЛЯ МОТОБУРОВ | 221 |
| ШНЕК ПО ЛЬДУ ДЛЯ МОТОБУРОВ | 221 |
| ШПАТЕЛИ | 283 |
| ШТАНГА ДЛЯ ЛАЗЕРНОГО УРОВНЯ | 317 |
| ШТАНГА ДЛЯ ЛАЗЕРНОГО УРОВНЯ С ТРЕНОЙ | 317 |
| ШТАНГЕНЦИРКУЛЬ | 319 |
| ШТАНГЕНЦИРКУЛЬ | 319 |
| ШТАНГИ ТЕЛЕСКОПИЧЕСКИЕ | 119 |
| ШТРОБОРЕЗЫ | 73 |
| ШТУЦЕР ДЛЯ НАСОСНЫХ СТАНЦИЙ | 132 |
| Щ | |
| ЩЕТКА ПРОВОЛОЧНАЯ | 287 |
| ЩЕТКИ ДЛЯ ЩЕТОЧНЫХ ШЛИФМАШИН | 88 |
| ЩЕТКИ РУЧНЫЕ | 287 |
| ЩЕТОЧНАЯ ШЛИФОВАЛЬНАЯ МАШИНА | 86 |
| ЩИПЦЫ ДЛЯ ЗАЧИСТКИ ЭЛЕКТРОПРОВОДОВ | 265 |
| ЩИТОК ЗАЩИТНЫЙ | 336 |
| Э | |
| ЭКСЦЕНТРИКОВЫЕ ШЛИФОВАЛЬНЫЕ МАШИНЫ | 83 |
| ЭЛЕКТРОДОДЕРЖАТЕЛЬ | 157 |
| ЭЛЕКТРОИНСТРУМЕНТ | 19 |
| ЭЛЕКТРОИНСТРУМЕНТ | 65 |
| ЭЛЕКТРОЛОБЗИКИ | 107 |
| Я | |
| ЯЩИКИ ДЛЯ ИНСТРУМЕНТОВ | 343 |

● **Sturm!**
нас рекомендуют друзьям

www.sturmtools.ru



REC-Catalog-2023 Общий каталог 2023

hanskonner
professionelle qualität